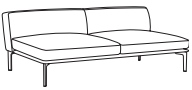

※表示価格は日本国内のみ有効です。

WEEKEND

ウィークエンド
Design : ARFLEX JAPAN R&D / アルフレックスジャパン R&D

品名 / サイズ	材質・仕上げ	品番	価格 ¥ [本体価格 税込価格]																		
			nude	F2	F3	F4	F5	F6	L1	L2	L3	L4									
160 アームレスソファ  W.1610 D.1015 H.690 SH.455	脚部:アルミ 粉体塗装 メタリックブロンズ (MBZ)	WKD-160N(MBZ) (ヌード)	675,000 (742,500)																		
		WKD-160CV (カバー)	113,000 (124,300)	141,000 (155,100)	157,000 (172,700)	175,000 (192,500)	192,000 (211,200)	345,000 (379,500)	451,000 (496,100)	692,000 (761,200)	774,000 (851,400)										
		WKD-160N(MBZ)+160CV	788,000 (866,800)	816,000 (897,600)	832,000 (915,200)	850,000 (935,000)	867,000 (953,700)	1,020,000 (1,122,000)	1,126,000 (1,238,600)	1,367,000 (1,503,700)	1,449,000 (1,593,900)										
		クッションセット価格例	902,000 (992,200)	942,000 (1,036,200)	964,000 (1,060,400)	988,000 (1,086,800)	1,015,000 (1,116,500)	1,228,000 (1,350,800)	1,380,000 (1,518,000)	1,717,000 (1,888,700)	1,833,000 (2,016,300)										
	脚部:スチール メッキヘアライン シルバー(PHS)	WKD-160N(PHS) (ヌード)	682,000 (750,200)																		
		WKD-160CV (カバー)	113,000 (124,300)	141,000 (155,100)	157,000 (172,700)	175,000 (192,500)	192,000 (211,200)	345,000 (379,500)	451,000 (496,100)	692,000 (761,200)	774,000 (851,400)										
		WKD-160N(PHS)+160CV	795,000 (874,500)	823,000 (905,300)	839,000 (922,900)	857,000 (942,700)	874,000 (961,400)	1,027,000 (1,129,700)	1,133,000 (1,246,300)	1,374,000 (1,511,400)	1,456,000 (1,601,600)										
		クッションセット価格例	909,000 (999,900)	949,000 (1,043,900)	971,000 (1,068,100)	995,000 (1,094,500)	1,022,000 (1,124,200)	1,235,000 (1,358,500)	1,387,000 (1,525,700)	1,724,000 (1,896,400)	1,840,000 (2,024,000)										
180 アームレスソファ  W.1810 D.1015 H.690 SH.455	脚部:アルミ 粉体塗装 メタリックブロンズ (MBZ)	WKD-180N(MBZ) (ヌード)	708,000 (778,800)																		
		WKD-180CV (カバー)	118,000 (129,800)	147,000 (161,700)	163,000 (179,300)	181,000 (199,100)	197,000 (216,700)	352,000 (387,200)	459,000 (504,900)	700,000 (770,000)	782,000 (860,200)										
		WKD-180N(MBZ)+180CV	826,000 (908,600)	855,000 (940,500)	871,000 (958,100)	889,000 (977,900)	905,000 (995,500)	1,060,000 (1,166,000)	1,167,000 (1,283,700)	1,408,000 (1,548,800)	1,490,000 (1,639,000)										
		クッションセット価格例	952,000 (1,047,200)	993,000 (1,092,300)	1,015,000 (1,116,500)	1,043,000 (1,147,300)	1,065,000 (1,171,500)	1,290,000 (1,419,000)	1,443,000 (1,587,300)	1,792,000 (1,971,200)	1,910,000 (2,101,000)										
	脚部:スチール メッキヘアライン シルバー(PHS)	WKD-180N(PHS) (ヌード)	716,000 (787,600)																		
		WKD-180CV (カバー)	118,000 (129,800)	147,000 (161,700)	163,000 (179,300)	181,000 (199,100)	197,000 (216,700)	352,000 (387,200)	459,000 (504,900)	700,000 (770,000)	782,000 (860,200)										
		WKD-180N(PHS)+180CV	834,000 (917,400)	863,000 (949,300)	879,000 (966,900)	897,000 (986,700)	913,000 (1,004,300)	1,068,000 (1,174,800)	1,175,000 (1,292,500)	1,416,000 (1,557,600)	1,498,000 (1,647,800)										
		クッションセット価格例	960,000 (1,056,000)	1,001,000 (1,101,100)	1,023,000 (1,125,300)	1,051,000 (1,156,100)	1,073,000 (1,180,300)	1,298,000 (1,427,800)	1,451,000 (1,596,100)	1,800,000 (1,980,000)	1,918,000 (2,109,800)										

- 不適合張り地がありますので、予めご了承下さい。
- 脚部はアルミ 粉体塗装メタリックブロンズ(MBZ)、スチール メッキヘアラインシルバー(PHS)からお選び頂けます。
- 製造納期5週間

WEEKEND

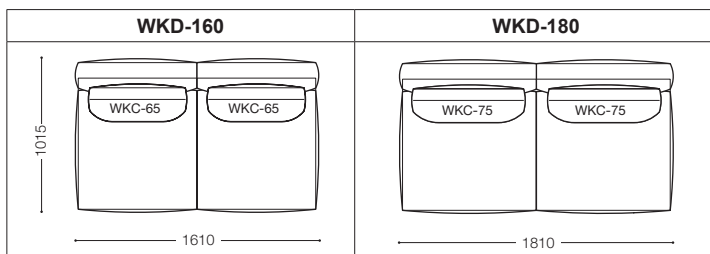

※表示価格は日本国内のみ有効です。

WEEKEND

ウィークエンド
Design : ARFLEX JAPAN R&D / アルフレックスジャパン R&D

品名 / サイズ	材質・仕上げ	品番	価格 ¥ [本体価格 (税込価格)]										
			nude	F2	F3	F4	F5	F6	L1	L2	L3	L4	
180 左アームソファ	脚部:アルミ 粉体塗装 メタリックブロンズ (MBZ)	WKD-180LN(MBZ) (ヌード)	774,000 (851,400)										
		WKD-180LCV (カバー)	125,000 (137,500)	156,000 (171,600)	174,000 (191,400)	194,000 (213,400)	214,000 (235,400)	384,000 (422,400)	505,000 (555,500)	775,000 (852,500)	867,000 (953,700)		
		WKD-180LN(MBZ)+180LCV	899,000 (988,900)	930,000 (1,023,000)	948,000 (1,042,800)	968,000 (1,064,800)	988,000 (1,086,800)	1,158,000 (1,273,800)	1,279,000 (1,406,900)	1,549,000 (1,703,900)	1,641,000 (1,805,100)		
		クッションセット価格例	1,013,000 (1,114,300)	1,056,000 (1,161,600)	1,080,000 (1,188,000)	1,106,000 (1,216,600)	1,136,000 (1,249,600)	1,366,000 (1,502,600)	1,533,000 (1,686,300)	1,899,000 (2,088,900)	2,025,000 (2,227,500)		
	脚部:スチール メッキヘアライン シルバー(PHS)	WKD-180LN(PHS) (ヌード)	783,000 (861,300)										
		WKD-180LCV (カバー)	125,000 (137,500)	156,000 (171,600)	174,000 (191,400)	194,000 (213,400)	214,000 (235,400)	384,000 (422,400)	505,000 (555,500)	775,000 (852,500)	867,000 (953,700)		
		WKD-180LN(PHS)+180LCV	908,000 (998,800)	939,000 (1,032,900)	957,000 (1,052,700)	977,000 (1,074,700)	997,000 (1,096,700)	1,167,000 (1,283,700)	1,288,000 (1,416,800)	1,558,000 (1,713,800)	1,650,000 (1,815,000)		
		クッションセット価格例	1,022,000 (1,124,200)	1,065,000 (1,171,500)	1,089,000 (1,197,900)	1,115,000 (1,226,500)	1,145,000 (1,259,500)	1,375,000 (1,512,500)	1,542,000 (1,696,200)	1,908,000 (2,098,800)	2,034,000 (2,237,400)		



W.1800 D.1015 H.690 SH.455



W.1800 D.1015 H.690 SH.455

- 不適合張り地がありますので、予めご了承下さい。
- 脚部はアルミ 粉体塗装メタリックブロンズ(MBZ)、スチール メッキヘアラインシルバー(PHS)からお選び頂けます。
- 製造納期5週間

WEEKEND

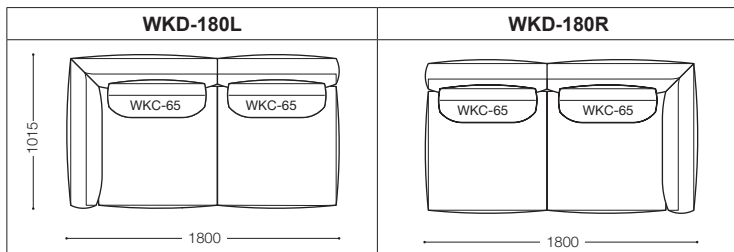

※表示価格は日本国内のみ有効です。

WEEKEND

ウィークエンド
Design : ARFLEX JAPAN R&D / アルフレックスジャパン R&D

品名 / サイズ	材質・仕上げ	品番	価格 ¥ [本体価格 (税込価格)]											
			nude	F2	F3	F4	F5	F6	L1	L2	L3	L4		
200 左アームソファ	脚部:アルミ 粉体塗装 メタリックブロンズ (MBZ)	WKD-200LN(MBZ) (ヌード)	810,000 (891,000)											
		WKD-200LCV (カバー)	132,000 (145,200)	164,000 (180,400)	182,000 (200,200)	202,000 (222,200)	220,000 (242,000)	396,000 (435,600)	517,000 (568,700)	787,000 (865,700)	879,000 (966,900)			
		WKD-200LN(MBZ)+200LCV	942,000 (1,036,200)	974,000 (1,071,400)	992,000 (1,091,200)	1,012,000 (1,113,200)	1,030,000 (1,133,000)	1,206,000 (1,326,600)	1,327,000 (1,459,700)	1,597,000 (1,756,700)	1,689,000 (1,857,900)			
		クッションセット価格例	1,068,000 (1,174,800)	1,112,000 (1,223,200)	1,136,000 (1,249,600)	1,166,000 (1,282,600)	1,190,000 (1,309,000)	1,436,000 (1,579,600)	1,603,000 (1,763,300)	1,981,000 (2,179,100)	2,109,000 (2,319,900)			
		WKD-200LN(PHS) (ヌード)	818,000 (899,800)											
200 右アームソファ	脚部:アルミ 粉体塗装 メタリックブロンズ (MBZ)	WKD-200RN(MBZ) (ヌード)	810,000 (891,000)											
		WKD-200RCV (カバー)	132,000 (145,200)	164,000 (180,400)	182,000 (200,200)	202,000 (222,200)	220,000 (242,000)	396,000 (435,600)	517,000 (568,700)	787,000 (865,700)	879,000 (966,900)			
		WKD-200RN(MBZ)+200RCV	942,000 (1,036,200)	974,000 (1,071,400)	992,000 (1,091,200)	1,012,000 (1,113,200)	1,030,000 (1,133,000)	1,206,000 (1,326,600)	1,327,000 (1,459,700)	1,597,000 (1,756,700)	1,689,000 (1,857,900)			
		クッションセット価格例	1,068,000 (1,174,800)	1,112,000 (1,223,200)	1,136,000 (1,249,600)	1,166,000 (1,282,600)	1,190,000 (1,309,000)	1,436,000 (1,579,600)	1,603,000 (1,763,300)	1,981,000 (2,179,100)	2,109,000 (2,319,900)			
		WKD-200RN(PHS) (ヌード)	818,000 (899,800)											
200 左アームソファ	脚部:スチール メッキヘアライン シルバー(PHS)	WKD-200LN(PHS) (ヌード)	818,000 (899,800)											
		WKD-200LCV (カバー)	132,000 (145,200)	164,000 (180,400)	182,000 (200,200)	202,000 (222,200)	220,000 (242,000)	396,000 (435,600)	517,000 (568,700)	787,000 (865,700)	879,000 (966,900)			
		WKD-200LN(PHS)+200LCV	950,000 (1,045,000)	982,000 (1,080,200)	1,000,000 (1,100,000)	1,020,000 (1,122,000)	1,038,000 (1,141,800)	1,214,000 (1,335,400)	1,335,000 (1,468,500)	1,605,000 (1,765,500)	1,697,000 (1,866,700)			
		クッションセット価格例	1,076,000 (1,183,600)	1,120,000 (1,232,000)	1,144,000 (1,258,400)	1,174,000 (1,291,400)	1,198,000 (1,317,800)	1,444,000 (1,588,400)	1,611,000 (1,772,100)	1,989,000 (2,187,900)	2,117,000 (2,328,700)			
		WKD-200RN(PHS) (ヌード)	818,000 (899,800)											
200 右アームソファ	脚部:スチール メッキヘアライン シルバー(PHS)	WKD-200RN(PHS) (ヌード)	818,000 (899,800)											
		WKD-200RCV (カバー)	132,000 (145,200)	164,000 (180,400)	182,000 (200,200)	202,000 (222,200)	220,000 (242,000)	396,000 (435,600)	517,000 (568,700)	787,000 (865,700)	879,000 (966,900)			
		WKD-200RN(PHS)+200RCV	950,000 (1,045,000)	982,000 (1,080,200)	1,000,000 (1,100,000)	1,020,000 (1,122,000)	1,038,000 (1,141,800)	1,214,000 (1,335,400)	1,335,000 (1,468,500)	1,605,000 (1,765,500)	1,697,000 (1,866,700)			
		クッションセット価格例	1,076,000 (1,183,600)	1,120,000 (1,232,000)	1,144,000 (1,258,400)	1,174,000 (1,291,400)	1,198,000 (1,317,800)	1,444,000 (1,588,400)	1,611,000 (1,772,100)	1,989,000 (2,187,900)	2,117,000 (2,328,700)			
		WKD-200RN(PHS) (ヌード)	818,000 (899,800)											

- 不適合張り地がありますので、予めご了承下さい。
- 脚部はアルミ 粉体塗装メタリックブロンズ(MBZ)、スチール メッキヘアラインシルバー(PHS)からお選び頂けます。
- 製造納期5週間

WEEKEND

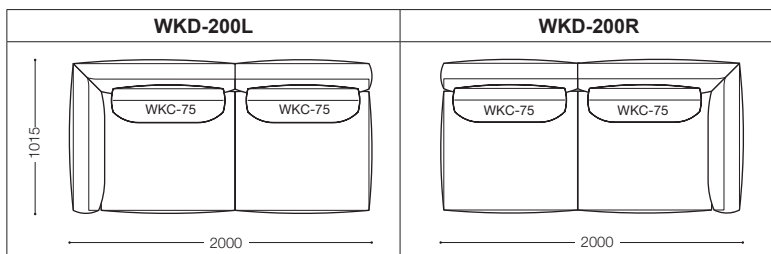

※表示価格は日本国内のみ有効です。

WEEKEND

ウィークエンド
Design : ARFLEX JAPAN R&D / アルフレックスジャパン R&D

品名 / サイズ	材質・仕上げ	品番	価格 ¥ [本体価格 (税込価格)]										
			nude	F2	F3	F4	F5	F6	L1	L2	L3	L4	
160 アームレス 左ベンチシュラ	脚部:アルミ 粉体塗装 メタリックブロンズ (MBZ)	WKD-160PLN(MBZ) (ヌード)	626,000 (688,600)										
		WKD-160PLCV (カバー)	104,000 (114,400)	130,000 (143,000)	145,000 (159,500)	162,000 (178,200)	176,000 (193,600)	315,000 (346,500)	413,000 (454,300)	632,000 (695,200)	708,000 (778,800)		
		WKD-160PLN(MBZ)+160PLCV	730,000 (803,000)	756,000 (831,600)	771,000 (848,100)	788,000 (866,800)	802,000 (882,200)	941,000 (1,035,100)	1,039,000 (1,142,900)	1,258,000 (1,383,800)	1,334,000 (1,467,400)		
		クッションセット価格例	787,000 (865,700)	819,000 (900,900)	837,000 (920,700)	857,000 (942,700)	876,000 (963,600)	1,045,000 (1,149,500)	1,166,000 (1,282,600)	1,433,000 (1,576,300)	1,526,000 (1,678,600)		
		WKD-160PLN(PHS) (ヌード)	634,000 (697,400)										
160 アームレス 右ベンチシュラ	脚部:アルミ 粉体塗装 メタリックブロンズ (MBZ)	WKD-160PRN(MBZ) (ヌード)	626,000 (688,600)										
		WKD-160PRCV (カバー)	104,000 (114,400)	130,000 (143,000)	145,000 (159,500)	162,000 (178,200)	176,000 (193,600)	315,000 (346,500)	413,000 (454,300)	632,000 (695,200)	708,000 (778,800)		
		WKD-160PRN(MBZ)+160PRCV	730,000 (803,000)	756,000 (831,600)	771,000 (848,100)	788,000 (866,800)	802,000 (882,200)	941,000 (1,035,100)	1,039,000 (1,142,900)	1,258,000 (1,383,800)	1,334,000 (1,467,400)		
		クッションセット価格例	787,000 (865,700)	819,000 (900,900)	837,000 (920,700)	857,000 (942,700)	876,000 (963,600)	1,045,000 (1,149,500)	1,166,000 (1,282,600)	1,433,000 (1,576,300)	1,526,000 (1,678,600)		
		WKD-160PRN(PHS) (ヌード)	634,000 (697,400)										
160 アームレス 右ベンチシュラ	脚部:スチール メッキヘアライン シルバー(PHS)	WKD-160PLN(PHS) (ヌード)	634,000 (697,400)										
		WKD-160PLCV (カバー)	104,000 (114,400)	130,000 (143,000)	145,000 (159,500)	162,000 (178,200)	176,000 (193,600)	315,000 (346,500)	413,000 (454,300)	632,000 (695,200)	708,000 (778,800)		
		WKD-160PLN(PHS)+160PLCV	738,000 (811,800)	764,000 (840,400)	779,000 (856,900)	796,000 (875,600)	810,000 (891,000)	949,000 (1,043,900)	1,047,000 (1,151,700)	1,266,000 (1,392,600)	1,342,000 (1,476,200)		
		クッションセット価格例	795,000 (874,500)	827,000 (909,700)	845,000 (929,500)	865,000 (951,500)	884,000 (972,400)	1,053,000 (1,158,300)	1,174,000 (1,291,400)	1,441,000 (1,585,100)	1,534,000 (1,687,400)		
		WKD-160PRN(PHS) (ヌード)	634,000 (697,400)										
160 アームレス 右ベンチシュラ	脚部:スチール メッキヘアライン シルバー(PHS)	WKD-160PRN(PHS) (ヌード)	634,000 (697,400)										
		WKD-160PRCV (カバー)	104,000 (114,400)	130,000 (143,000)	145,000 (159,500)	162,000 (178,200)	176,000 (193,600)	315,000 (346,500)	413,000 (454,300)	632,000 (695,200)	708,000 (778,800)		
		WKD-160PRN(PHS)+160PRCV	738,000 (811,800)	764,000 (840,400)	779,000 (856,900)	796,000 (875,600)	810,000 (891,000)	949,000 (1,043,900)	1,047,000 (1,151,700)	1,266,000 (1,392,600)	1,342,000 (1,476,200)		
		クッションセット価格例	795,000 (874,500)	827,000 (909,700)	845,000 (929,500)	865,000 (951,500)	884,000 (972,400)	1,053,000 (1,158,300)	1,174,000 (1,291,400)	1,441,000 (1,585,100)	1,534,000 (1,687,400)		
		WKD-160PRN(PHS) (ヌード)	634,000 (697,400)										

- 不適合張り地がありますので、予めご了承下さい。
- 脚部はアルミ 粉体塗装メタリックブロンズ(MBZ)、スチール メッキヘアラインシルバー(PHS)からお選び頂けます。
- 製造納期5週間

WEEKEND

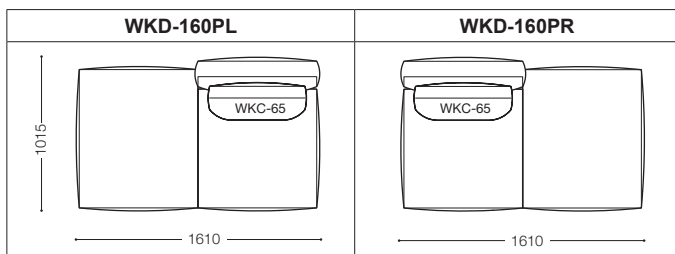

※表示価格は日本国内のみ有効です。

WEEKEND

ウィークエンド
Design : ARFLEX JAPAN R&D / アルフレックスジャパン R&D

品名 / サイズ	材質・仕上げ	品番	価格 ¥ [本体価格 (税込価格)]												
			nude	F2	F3	F4	F5	F6	L1	L2	L3	L4			
180 リラックス 左アームソファ	脚部:アルミ 粉体塗装 メタリックブロンズ (MBZ)	WKD-180CLN(MBZ) (ヌード)	729,000 (801,900)												
		WKD-180CLCV (カバー)	120,000 (132,000)	149,000 (163,900)	165,000 (181,500)	184,000 (202,400)	201,000 (221,100)	359,000 (394,900)	468,000 (514,800)	712,000 (783,200)	793,000 (872,300)				
		WKD-180CLN(MBZ)+180CLCV	849,000 (933,900)	878,000 (965,800)	894,000 (983,400)	913,000 (1,004,300)	930,000 (1,023,000)	1,088,000 (1,196,800)	1,197,000 (1,316,700)	1,441,000 (1,585,100)	1,522,000 (1,674,200)				
		クッションセット価格例	906,000 (996,600)	941,000 (1,035,100)	960,000 (1,056,000)	982,000 (1,080,200)	1,004,000 (1,104,400)	1,192,000 (1,311,200)	1,324,000 (1,456,400)	1,616,000 (1,777,600)	1,714,000 (1,885,400)				
		脚部:スチール メッキヘアライン シルバー(PHS)	WKD-180CLN(PHS) (ヌード)	736,000 (809,600)											
180 リラックス 右アームソファ	脚部:アルミ 粉体塗装 メタリックブロンズ (MBZ)	WKD-180CRN(MBZ) (ヌード)	729,000 (801,900)												
		WKD-180CRCV (カバー)	120,000 (132,000)	149,000 (163,900)	165,000 (181,500)	184,000 (202,400)	201,000 (221,100)	359,000 (394,900)	468,000 (514,800)	712,000 (783,200)	793,000 (872,300)				
		WKD-180CRN(MBZ)+180CRCV	849,000 (933,900)	878,000 (965,800)	894,000 (983,400)	913,000 (1,004,300)	930,000 (1,023,000)	1,088,000 (1,196,800)	1,197,000 (1,316,700)	1,441,000 (1,585,100)	1,522,000 (1,674,200)				
		クッションセット価格例	906,000 (996,600)	941,000 (1,035,100)	960,000 (1,056,000)	982,000 (1,080,200)	1,004,000 (1,104,400)	1,192,000 (1,311,200)	1,324,000 (1,456,400)	1,616,000 (1,777,600)	1,714,000 (1,885,400)				
		脚部:スチール メッキヘアライン シルバー(PHS)	WKD-180CRN(PHS) (ヌード)	736,000 (809,600)											
150 ヘックスソファ	脚部:アルミ 粉体塗装 メタリックブロンズ (MBZ)	WKD-150HXN(MBZ) (ヌード)	925,000 (1,017,500)												
		WKD-150HXC (カバー)	131,000 (144,100)	161,000 (177,100)	178,000 (195,800)	196,000 (215,600)	214,000 (235,400)	379,000 (416,900)	491,000 (540,100)	742,000 (816,200)	827,000 (909,700)				
		WKD-150HXN(MBZ)+150HXC	1,056,000 (1,161,600)	1,086,000 (1,194,600)	1,103,000 (1,213,300)	1,121,000 (1,233,100)	1,139,000 (1,252,900)	1,304,000 (1,434,400)	1,416,000 (1,557,600)	1,667,000 (1,833,700)	1,752,000 (1,927,200)				
		クッションセット価格例	1,131,000 (1,244,100)	1,169,000 (1,285,900)	1,190,000 (1,309,000)	1,213,000 (1,334,300)	1,235,000 (1,358,500)	1,441,000 (1,585,100)	1,581,000 (1,739,100)	1,898,000 (2,087,800)	2,004,000 (2,204,400)				
		脚部:スチール メッキヘアライン シルバー(PHS)	WKD-150HXN(PHS) (ヌード)	936,000 (1,029,600)											
150 ヘックスソファ	脚部:スチール メッキヘアライン シルバー(PHS)	WKD-150HXC (カバー)	131,000 (144,100)	161,000 (177,100)	178,000 (195,800)	196,000 (215,600)	214,000 (235,400)	379,000 (416,900)	491,000 (540,100)	742,000 (816,200)	827,000 (909,700)				
		WKD-150HXN(PHS)+150HXC	1,067,000 (1,173,700)	1,097,000 (1,206,700)	1,114,000 (1,225,400)	1,132,000 (1,245,200)	1,150,000 (1,265,000)	1,315,000 (1,446,500)	1,427,000 (1,569,700)	1,678,000 (1,845,800)	1,763,000 (1,939,300)				
		クッションセット価格例	1,142,000 (1,256,200)	1,180,000 (1,298,000)	1,201,000 (1,321,100)	1,224,000 (1,346,400)	1,246,000 (1,370,600)	1,452,000 (1,597,200)	1,592,000 (1,751,200)	1,909,000 (2,099,900)	2,015,000 (2,216,500)				

- 不適合張り地がありますので、予めご了承下さい。
- 脚部はアルミ 粉体塗装メタリックブロンズ(MBZ)、スチール メッキヘアラインシルバー(PHS)からお選び頂けます。
- 製造納期5週間



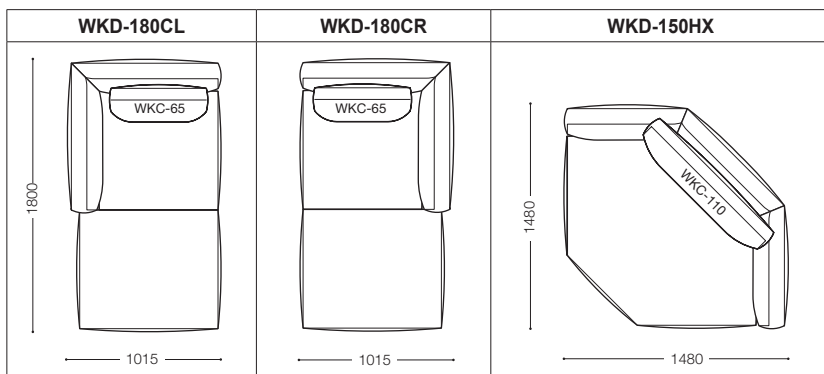

WEEKEND



※表示価格は日本国内のみ有効です。

WEEKEND

ウィークエンド
Design : ARFLEX JAPAN R&D / アルフレックスジャパン R&D

品名 / サイズ	品番	価格 ¥ [本体価格 (税込価格)]									
		nude	F2	F3	F4	F5	F6	L1	L2	L3	L4
クッション  W.650 H.470 T.240	WKC-65N (ヌード)	35,000 (38,500)									
	WKC-65CV (カバー)		22,000 (24,200)	28,000 (30,800)	31,000 (34,100)	34,000 (37,400)	39,000 (42,900)	69,000 (75,900)	92,000 (101,200)	140,000 (154,000)	157,000 (172,700)
	WKC-65N+65CV		57,000 (62,700)	63,000 (69,300)	66,000 (72,600)	69,000 (75,900)	74,000 (81,400)	104,000 (114,400)	127,000 (139,700)	175,000 (192,500)	192,000 (211,200)
クッション  W.750 H.470 T.240	WKC-75N (ヌード)	38,000 (41,800)									
	WKC-75CV (カバー)		25,000 (27,500)	31,000 (34,100)	34,000 (37,400)	39,000 (42,900)	42,000 (46,200)	77,000 (84,700)	100,000 (110,000)	154,000 (169,400)	172,000 (189,200)
	WKC-75N+75CV		63,000 (69,300)	69,000 (75,900)	72,000 (79,200)	77,000 (84,700)	80,000 (88,000)	115,000 (126,500)	138,000 (151,800)	192,000 (211,200)	210,000 (231,000)
クッション  W.1100 H.470 T.240	WKC-110N (ヌード)	46,000 (50,600)									
	WKC-110CV (カバー)		29,000 (31,900)	37,000 (40,700)	41,000 (45,100)	46,000 (50,600)	50,000 (55,000)	91,000 (100,100)	119,000 (130,900)	185,000 (203,500)	206,000 (226,600)
	WKC-110N+110CV		75,000 (82,500)	83,000 (91,300)	87,000 (95,700)	92,000 (101,200)	96,000 (105,600)	137,000 (150,700)	165,000 (181,500)	231,000 (254,100)	252,000 (277,200)
クッション  W.650 H.450 T.120	WKC-6545N (ヌード)	14,000 (15,400)									
	WKC-6545CV (カバー)		14,000 (15,400)	17,000 (18,700)	20,000 (22,000)	21,000 (23,100)	23,000 (25,300)	41,000 (45,100)	53,000 (58,300)	80,000 (88,000)	88,000 (96,800)
	WKC-6545N+6545CV		28,000 (30,800)	31,000 (34,100)	34,000 (37,400)	35,000 (38,500)	37,000 (40,700)	55,000 (60,500)	67,000 (73,700)	94,000 (103,400)	102,000 (112,200)
クッション  W.850 H.700 T.150	WKC-8570N (ヌード)	21,000 (23,100)									
	WKC-8570CV (カバー)		26,000 (28,600)	34,000 (37,400)	39,000 (42,900)	44,000 (48,400)	48,000 (52,800)	90,000 (99,000)	120,000 (132,000)	189,000 (207,900)	212,000 (233,200)
	WKC-8570N+8570CV		47,000 (51,700)	55,000 (60,500)	60,000 (66,000)	65,000 (71,500)	69,000 (75,900)	111,000 (122,100)	141,000 (155,100)	210,000 (231,000)	233,000 (256,300)

- 不適合張り地がありますので、予めご了承下さい。
- 製造納期5週間

WEEKEND SET EXAMPLE (S=1/100)

脚部MBZ色、F4ランク張り地の場合の価格です。

WKD-160・180CR

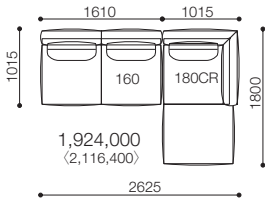

WKD-180L・180CR

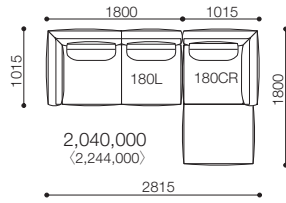

WKD-200L・180CR

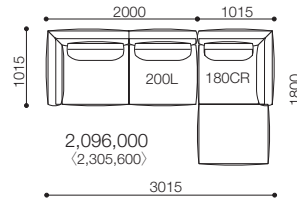

WKD-160PL・150HX

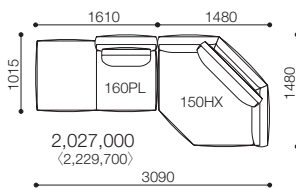

WKD-180L・150HX

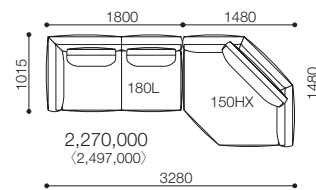

WKD-200L・150HX

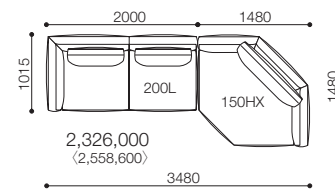

WKD-180L・180L

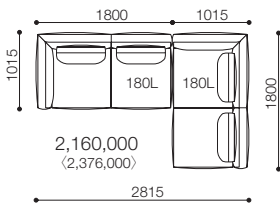

WKD-200L・180L

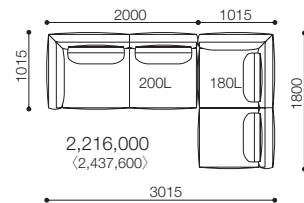

WKD-200L・200L

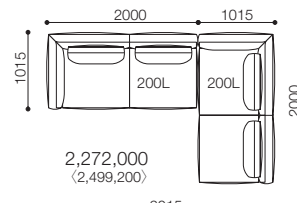

WKD-180L・160PR

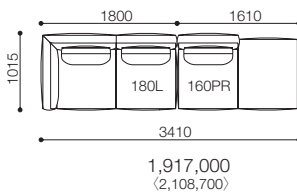

WKD-180L・180CL

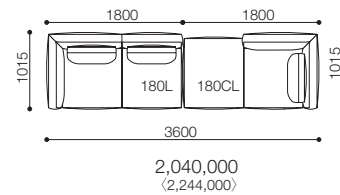

WEEKEND SET EXAMPLE (S=1/100)

脚部MBZ色、F4ランク張り地の場合の価格です。

WKD-180L・160PR・180R

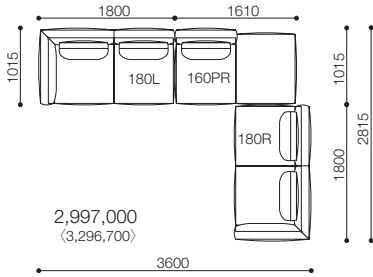

WKD-200L・150HX・160PR

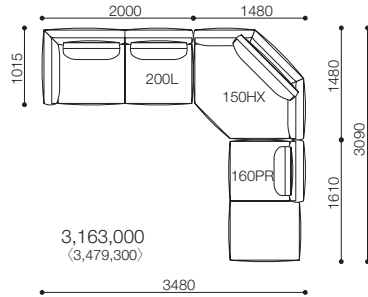

WKD-150HX・200R・200R

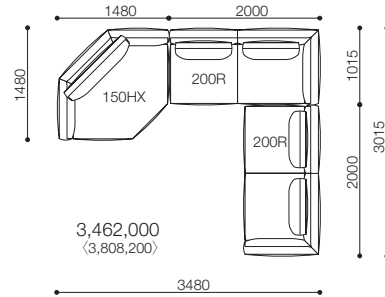

WKD-180L・180CL・160PR

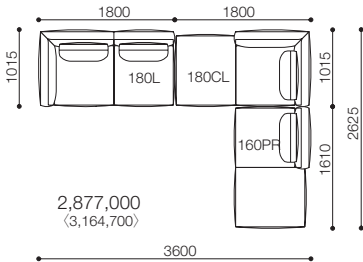

WKD-180L・180R・180R

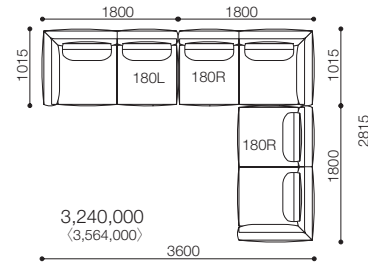

WKD-180CL・160・150HX

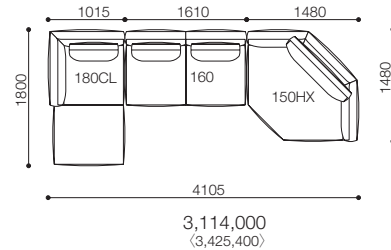

WKD-180CL・160PL・150HX・160PR

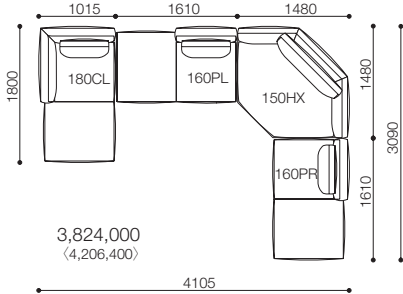

WKD-180CL・180・150HX・180R

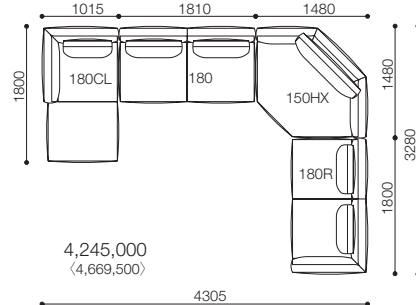

WKD-150HX・180・150HX・160PR

