

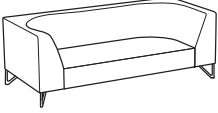





※表示価格は日本国内のみ有効です。

VASCA 19

ヴァスカ 19
Design : C.O.D. / シー・オー・ディー



品名 / サイズ	品番	価格 ¥ [本体価格 (税込価格)]									
		nude	F2	F3	F4	F5	F6	L1	L2	L3	L4
 W.1930 D.920 H.680 SH.380	VCA19-190LRN (ヌード)	454,000 (499,400)									
	VCA19-190LRCV (カバー)	156,000 (171,600)	196,000 (215,600)	218,000 (239,800)	245,000 (269,500)	268,000 (294,800)	518,000 (569,800)	695,000 (764,500)	1,089,000 (1,197,900)	1,228,000 (1,350,800)	
	VCA19-190LRN+190LRCV	610,000 (671,000)	650,000 (715,000)	672,000 (739,200)	699,000 (768,900)	722,000 (794,200)	972,000 (1,069,200)	1,149,000 (1,263,900)	1,543,000 (1,697,300)	1,682,000 (1,850,200)	
 W.1330 D.920 H.680 SH.380	VCA19-130LN (ヌード)	299,000 (328,900)									
	VCA19-130LCV (カバー)	108,000 (118,800)	125,000 (137,500)	139,000 (152,900)	158,000 (173,800)	176,000 (193,600)	332,000 (365,200)	443,000 (487,300)	692,000 (761,200)	779,000 (856,900)	
	VCA19-130LN+130LCV	407,000 (447,700)	424,000 (466,400)	438,000 (481,800)	457,000 (502,700)	475,000 (522,500)	631,000 (694,100)	742,000 (816,200)	991,000 (1,090,100)	1,078,000 (1,185,800)	
 W.1330 D.920 H.680 SH.380	VCA19-130RN (ヌード)	299,000 (328,900)									
	VCA19-130RCV (カバー)	108,000 (118,800)	125,000 (137,500)	139,000 (152,900)	158,000 (173,800)	176,000 (193,600)	332,000 (365,200)	443,000 (487,300)	692,000 (761,200)	779,000 (856,900)	
	VCA19-130RN+130RCV	407,000 (447,700)	424,000 (466,400)	438,000 (481,800)	457,000 (502,700)	475,000 (522,500)	631,000 (694,100)	742,000 (816,200)	991,000 (1,090,100)	1,078,000 (1,185,800)	
 W.1530 D.920 H.680 SH.380	VCA19-150LN (ヌード)	327,000 (359,700)									
	VCA19-150LCV (カバー)	118,000 (129,800)	135,000 (148,500)	152,000 (167,200)	170,000 (187,000)	187,000 (205,700)	357,000 (392,700)	476,000 (523,600)	744,000 (818,400)	839,000 (922,900)	
	VCA19-150LN+150LCV	445,000 (489,500)	462,000 (508,200)	479,000 (526,900)	497,000 (546,700)	514,000 (565,400)	684,000 (752,400)	803,000 (883,300)	1,071,000 (1,178,100)	1,166,000 (1,282,600)	
 W.1530 D.920 H.680 SH.380	VCA19-150RN (ヌード)	327,000 (359,700)									
	VCA19-150RCV (カバー)	118,000 (129,800)	135,000 (148,500)	152,000 (167,200)	170,000 (187,000)	187,000 (205,700)	357,000 (392,700)	476,000 (523,600)	744,000 (818,400)	839,000 (922,900)	
	VCA19-150RN+150RCV	445,000 (489,500)	462,000 (508,200)	479,000 (526,900)	497,000 (546,700)	514,000 (565,400)	684,000 (752,400)	803,000 (883,300)	1,071,000 (1,178,100)	1,166,000 (1,282,600)	
 W.1530 D.920 H.680 SH.380	VCA19-150PLN (ヌード)	319,000 (350,900)									
	VCA19-150PLCV (カバー)	98,000 (107,800)	113,000 (124,300)	125,000 (137,500)	139,000 (152,900)	152,000 (167,200)	289,000 (317,900)	383,000 (421,300)	596,000 (655,600)	670,000 (737,000)	
	VCA19-150PLN+150PLCV	417,000 (458,700)	432,000 (475,200)	444,000 (488,400)	458,000 (503,800)	471,000 (518,100)	608,000 (668,800)	702,000 (772,200)	915,000 (1,006,500)	989,000 (1,087,900)	
 W.1530 D.920 H.680 SH.380	VCA19-150PRN (ヌード)	319,000 (350,900)									
	VCA19-150PRCV (カバー)	98,000 (107,800)	113,000 (124,300)	125,000 (137,500)	139,000 (152,900)	152,000 (167,200)	289,000 (317,900)	383,000 (421,300)	596,000 (655,600)	670,000 (737,000)	
	VCA19-150PRN+150PRCV	417,000 (458,700)	432,000 (475,200)	444,000 (488,400)	458,000 (503,800)	471,000 (518,100)	608,000 (668,800)	702,000 (772,200)	915,000 (1,006,500)	989,000 (1,087,900)	

- 不適合張り地がありますので、予めご了承下さい。
- 脚部はアルミ粉体塗装 メタリックグレーになります。
- 製造納期5週間

VASCA 19

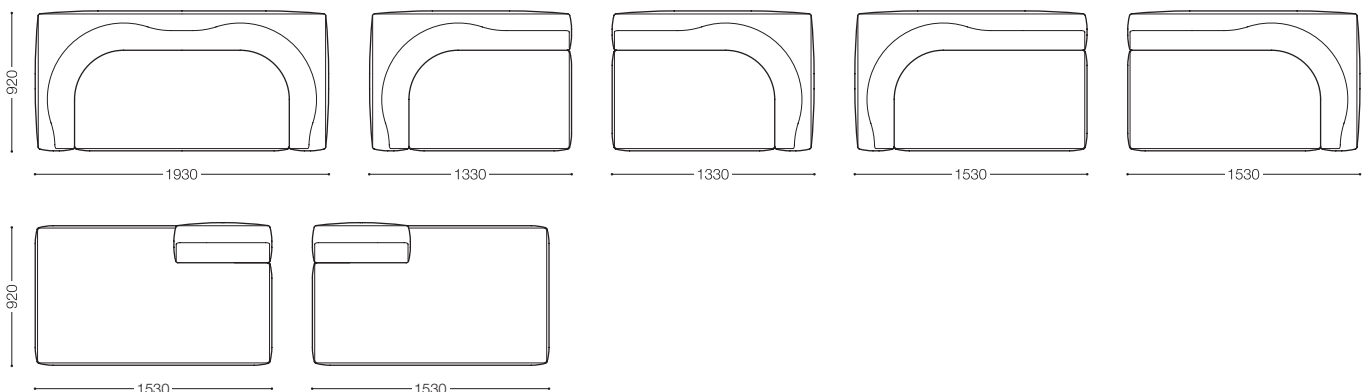



※表示価格は日本国内のみ有効です。

VASCA 19

ヴァスカ 19
Design : C.O.D. / シー・オー・ディー

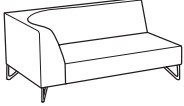

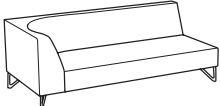
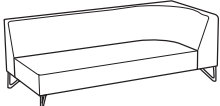
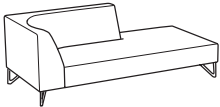
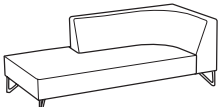
品名 / サイズ	品番	価格 ¥ [本体価格 (税込価格)]									
		nude	F2	F3	F4	F5	F6	L1	L2	L3	L4
170 左アームソファ 	VCA19-170LN(ヌード)	358,000 (393,800)									
	VCA19-170LCV(カバー)	133,000 (146,300)	153,000 (168,300)	174,000 (191,400)	191,000 (210,100)	211,000 (232,100)	402,000 (442,200)	539,000 (592,900)	851,000 (936,100)	958,000 (1,053,800)	
	VCA19-170LN+170LCV	491,000 (540,100)	511,000 (562,100)	532,000 (585,200)	549,000 (603,900)	569,000 (625,900)	760,000 (836,000)	897,000 (986,700)	1,209,000 (1,329,900)	1,316,000 (1,447,600)	
W.1730 D.920 H.680 SH.380											
170 右アームソファ 	VCA19-170RN(ヌード)	358,000 (393,800)									
	VCA19-170RCV(カバー)	133,000 (146,300)	153,000 (168,300)	174,000 (191,400)	191,000 (210,100)	211,000 (232,100)	402,000 (442,200)	539,000 (592,900)	851,000 (936,100)	958,000 (1,053,800)	
	VCA19-170RN+170RCV	491,000 (540,100)	511,000 (562,100)	532,000 (585,200)	549,000 (603,900)	569,000 (625,900)	760,000 (836,000)	897,000 (986,700)	1,209,000 (1,329,900)	1,316,000 (1,447,600)	
W.1730 D.920 H.680 SH.380											
190 左アームソファ 	VCA19-190LN(ヌード)	391,000 (430,100)									
	VCA19-190LCV(カバー)	144,000 (158,400)	166,000 (182,600)	188,000 (206,800)	208,000 (228,800)	230,000 (253,000)	433,000 (476,300)	582,000 (640,200)	916,000 (1,007,600)	1,033,000 (1,136,300)	
	VCA19-190LN+190LCV	535,000 (588,500)	557,000 (612,700)	579,000 (636,900)	599,000 (658,900)	621,000 (683,100)	824,000 (906,400)	973,000 (1,070,300)	1,307,000 (1,437,700)	1,424,000 (1,566,400)	
W.1930 D.920 H.680 SH.380											
190 右アームソファ 	VCA19-190RN(ヌード)	391,000 (430,100)									
	VCA19-190RCV(カバー)	144,000 (158,400)	166,000 (182,600)	188,000 (206,800)	208,000 (228,800)	230,000 (253,000)	433,000 (476,300)	582,000 (640,200)	916,000 (1,007,600)	1,033,000 (1,136,300)	
	VCA19-190RN+190RCV	535,000 (588,500)	557,000 (612,700)	579,000 (636,900)	599,000 (658,900)	621,000 (683,100)	824,000 (906,400)	973,000 (1,070,300)	1,307,000 (1,437,700)	1,424,000 (1,566,400)	
W.1930 D.920 H.680 SH.380											
190 左アームソファ ペニンシュラ 	VCA19-190LPN(ヌード)	389,000 (427,900)									
	VCA19-190LPCV(カバー)	132,000 (145,200)	152,000 (167,200)	171,000 (188,100)	190,000 (209,000)	211,000 (232,100)	394,000 (433,400)	526,000 (578,600)	824,000 (906,400)	929,000 (1,021,900)	
	VCA19-190LPN+190LPCV	521,000 (573,100)	541,000 (595,100)	560,000 (616,000)	579,000 (636,900)	600,000 (660,000)	783,000 (861,300)	915,000 (1,006,500)	1,213,000 (1,334,300)	1,318,000 (1,449,800)	
W.1930 D.920 H.680 SH.380											
190 右アームソファ ペニンシュラ 	VCA19-190RPN(ヌード)	389,000 (427,900)									
	VCA19-190RPCV(カバー)	132,000 (145,200)	152,000 (167,200)	171,000 (188,100)	190,000 (209,000)	211,000 (232,100)	394,000 (433,400)	526,000 (578,600)	824,000 (906,400)	929,000 (1,021,900)	
	VCA19-190RPN+190RPCV	521,000 (573,100)	541,000 (595,100)	560,000 (616,000)	579,000 (636,900)	600,000 (660,000)	783,000 (861,300)	915,000 (1,006,500)	1,213,000 (1,334,300)	1,318,000 (1,449,800)	
W.1930 D.920 H.680 SH.380											

- 不適合張り地がありますので、予めご了承下さい。
- 脚部はアルミ粉体塗装 メタリックグレーになります。
- 製造納期5週間

VASCA 19

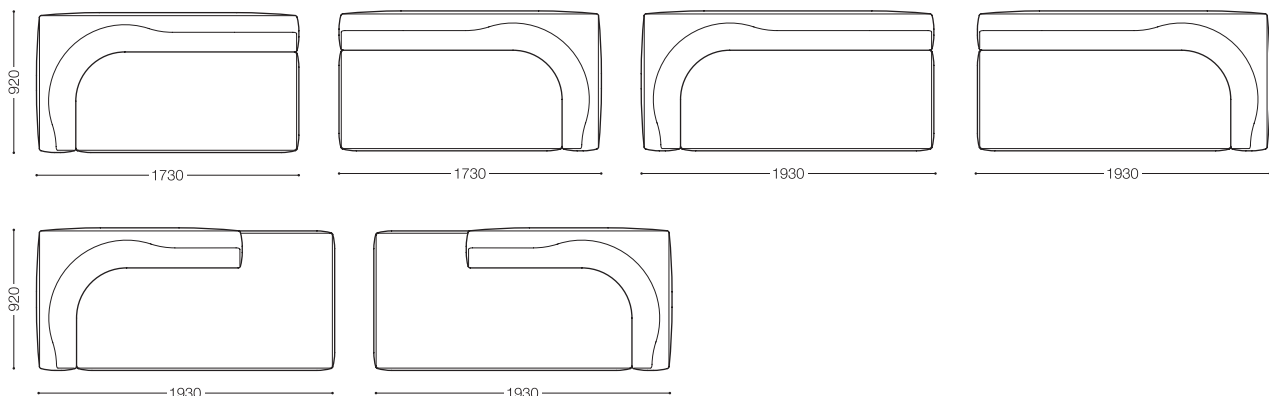





※表示価格は日本国内のみ有効です。

VASCA 19

ヴァスカ 19
Design : C.O.D. / シー・オー・ディー



品名 / サイズ	品番	価格 ¥ [本体価格 (税込価格)]									
		nude	F2	F3	F4	F5	F6	L1	L2	L3	L4
ディープタイプ 125 左アームソファ 	VCA19-125DLN (ヌード)	387,000 (425,700)									
	VCA19-125DLCV (カバー)	132,000 (145,200)	151,000 (166,100)	174,000 (191,400)	191,000 (210,100)	211,000 (232,100)	416,000 (457,600)	546,000 (600,600)	840,000 (924,000)	945,000 (1,039,500)	
	VCA19-125DLN+125DLCV	519,000 (570,900)	538,000 (591,800)	561,000 (617,100)	578,000 (635,800)	598,000 (657,800)	803,000 (883,300)	933,000 (1,026,300)	1,227,000 (1,349,700)	1,332,000 (1,465,200)	
W.1280 D.1280 H.680 SH.380											
ディープタイプ 125 右アームソファ 	VCA19-125DRN (ヌード)	387,000 (425,700)									
	VCA19-125DRCV (カバー)	132,000 (145,200)	151,000 (166,100)	174,000 (191,400)	191,000 (210,100)	211,000 (232,100)	416,000 (457,600)	546,000 (600,600)	840,000 (924,000)	945,000 (1,039,500)	
	VCA19-125DRN+125DRCV	519,000 (570,900)	538,000 (591,800)	561,000 (617,100)	578,000 (635,800)	598,000 (657,800)	803,000 (883,300)	933,000 (1,026,300)	1,227,000 (1,349,700)	1,332,000 (1,465,200)	
W.1280 D.1280 H.680 SH.380											
ディープタイプ 135 左アームソファ 	VCA19-135DLN (ヌード)	403,000 (443,300)									
	VCA19-135DLCV (カバー)	142,000 (156,200)	158,000 (173,800)	179,000 (196,900)	196,000 (215,600)	218,000 (239,800)	424,000 (466,400)	560,000 (616,000)	863,000 (949,300)	971,000 (1,068,100)	
	VCA19-135DLN+135DLCV	545,000 (599,500)	561,000 (617,100)	582,000 (640,200)	599,000 (658,900)	621,000 (683,100)	827,000 (909,700)	963,000 (1,059,300)	1,266,000 (1,392,600)	1,374,000 (1,511,400)	
W.1380 D.1380 H.680 SH.380											
ディープタイプ 135 右アームソファ 	VCA19-135DRN (ヌード)	403,000 (443,300)									
	VCA19-135DRCV (カバー)	142,000 (156,200)	158,000 (173,800)	179,000 (196,900)	196,000 (215,600)	218,000 (239,800)	424,000 (466,400)	560,000 (616,000)	863,000 (949,300)	971,000 (1,068,100)	
	VCA19-135DRN+135DRCV	545,000 (599,500)	561,000 (617,100)	582,000 (640,200)	599,000 (658,900)	621,000 (683,100)	827,000 (909,700)	963,000 (1,059,300)	1,266,000 (1,392,600)	1,374,000 (1,511,400)	
W.1380 D.1380 H.680 SH.380											

- 不適合張り地がありますので、予めご了承下さい。
- 脚部はアルミ粉体塗装 メタリックグレーになります。
- 製造納期5週間

品名 / サイズ	品番	価格 ¥ [本体価格 (税込価格)]									
		nude	F2	F3	F4	F5	F6	L1	L2	L3	L4
クッション 	VCC19-M1N (クッションヌード)	16,000 (17,600)									
	VCC19-1CV (クッションカバー)	19,000 (20,900)	22,000 (24,200)	28,000 (30,800)	31,000 (34,100)	34,000 (37,400)	52,000 (57,200)	67,000 (73,700)	106,000 (116,600)	119,000 (130,900)	
	VCC19-M1N+1CV	35,000 (38,500)	38,000 (41,800)	44,000 (48,400)	47,000 (51,700)	50,000 (55,000)	68,000 (74,800)	83,000 (91,300)	122,000 (134,200)	135,000 (148,500)	
W.500 H.500 T.120											

- 不適合張り地がありますので、予めご了承下さい。
- 製造納期5週間

VASCA 19

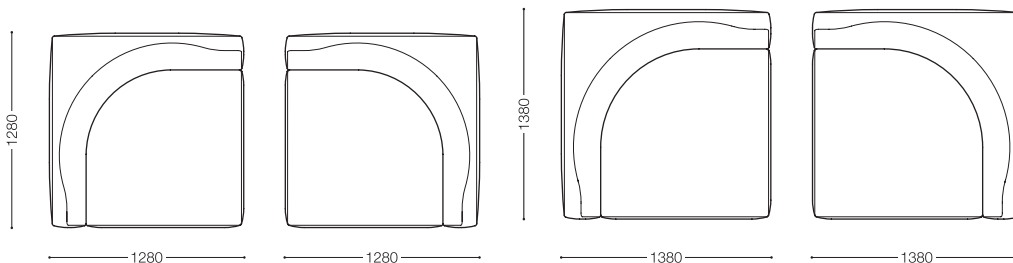

※表示価格は日本国内のみ有効です。







VASCA 19 <グログラン>

ヴァスカ 19
Design : C.O.D. / シー・オー・ディー

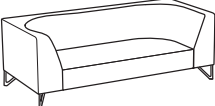

グログラン色は右記(グログラン色)よりお選び頂き、
グログラン色品番を製品品番の●●●にご指定下さい。

<グログラン色> ※(内)はグログラン色品番
アイボリー(IV0)、グレー(GRY)、ブラック(BLK)、ブラウン(BRN)、ライトブラウン(LBN)、マスタード(MUS)、
ダークオレンジ(DOR)、ピンクバイオレット(PVI)、ブルー(BLU)、ダークブルー(DBU)、ブルーグリーン(BGN)、ライムグリーン(LGN)

品名 / サイズ	品番	価格 ¥ [本体価格 (税込価格)]										
		nude	F2	F3	F4	F5	F6	L1	L2	L3	L4	
 W.1930 D.920 H.680 SH.380	VCA19-190LRN(ヌード)	454,000 (499,400)										
	VCA19-190LRG●●●CV(カバー)	208,000 (228,800)	248,000 (272,800)	270,000 (297,000)	296,000 (325,600)	320,000 (352,000)	569,000 (625,900)	745,000 (819,500)	1,141,000 (1,255,100)	1,281,000 (1,409,100)		
	VCA19-190LRN+190LRG●●●CV	662,000 (728,200)	702,000 (772,200)	724,000 (796,400)	750,000 (825,000)	774,000 (851,400)	1,023,000 (1,125,300)	1,199,000 (1,318,900)	1,595,000 (1,754,500)	1,735,000 (1,908,500)		
 W.1330 D.920 H.680 SH.380	VCA19-130LN(ヌード)	299,000 (328,900)										
	VCA19-130LG●●●CV(カバー)	145,000 (159,500)	161,000 (177,100)	177,000 (194,700)	196,000 (215,600)	213,000 (234,300)	370,000 (407,000)	479,000 (526,900)	730,000 (803,000)	816,000 (897,600)		
	VCA19-130LN+130LG●●●CV	444,000 (488,400)	460,000 (506,000)	476,000 (523,600)	495,000 (544,500)	512,000 (563,200)	669,000 (735,900)	778,000 (855,800)	1,029,000 (1,131,900)	1,115,000 (1,226,500)		
 W.1330 D.920 H.680 SH.380	VCA19-130RN(ヌード)	299,000 (328,900)										
	VCA19-130RG●●●CV(カバー)	145,000 (159,500)	161,000 (177,100)	177,000 (194,700)	196,000 (215,600)	213,000 (234,300)	370,000 (407,000)	479,000 (526,900)	730,000 (803,000)	816,000 (897,600)		
	VCA19-130RN+130RG●●●CV	444,000 (488,400)	460,000 (506,000)	476,000 (523,600)	495,000 (544,500)	512,000 (563,200)	669,000 (735,900)	778,000 (855,800)	1,029,000 (1,131,900)	1,115,000 (1,226,500)		
 W.1530 D.920 H.680 SH.380	VCA19-150LN(ヌード)	327,000 (359,700)										
	VCA19-150LG●●●CV(カバー)	157,000 (172,700)	176,000 (193,600)	191,000 (210,100)	211,000 (232,100)	226,000 (248,600)	397,000 (436,700)	517,000 (568,700)	785,000 (863,500)	879,000 (966,900)		
	VCA19-150LN+150LG●●●CV	484,000 (532,400)	503,000 (553,300)	518,000 (569,800)	538,000 (591,800)	553,000 (608,300)	724,000 (796,400)	844,000 (928,400)	1,112,000 (1,223,200)	1,206,000 (1,326,600)		
 W.1530 D.920 H.680 SH.380	VCA19-150RN(ヌード)	327,000 (359,700)										
	VCA19-150RG●●●CV(カバー)	157,000 (172,700)	176,000 (193,600)	191,000 (210,100)	211,000 (232,100)	226,000 (248,600)	397,000 (436,700)	517,000 (568,700)	785,000 (863,500)	879,000 (966,900)		
	VCA19-150RN+150RG●●●CV	484,000 (532,400)	503,000 (553,300)	518,000 (569,800)	538,000 (591,800)	553,000 (608,300)	724,000 (796,400)	844,000 (928,400)	1,112,000 (1,223,200)	1,206,000 (1,326,600)		
 W.1530 D.920 H.680 SH.380	VCA19-150PLN(ヌード)	319,000 (350,900)										
	VCA19-150PLG●●●CV(カバー)	123,000 (135,300)	137,000 (150,700)	151,000 (166,100)	164,000 (180,400)	177,000 (194,700)	315,000 (346,500)	408,000 (448,800)	623,000 (685,300)	696,000 (765,600)		
	VCA19-150PLN+150PLG●●●CV	442,000 (486,200)	456,000 (501,600)	470,000 (517,000)	483,000 (531,300)	496,000 (545,600)	634,000 (697,400)	727,000 (799,700)	942,000 (1,036,200)	1,015,000 (1,116,500)		
 W.1530 D.920 H.680 SH.380	VCA19-150PRN(ヌード)	319,000 (350,900)										
	VCA19-150PRG●●●CV(カバー)	123,000 (135,300)	137,000 (150,700)	151,000 (166,100)	164,000 (180,400)	177,000 (194,700)	315,000 (346,500)	408,000 (448,800)	623,000 (685,300)	696,000 (765,600)		
	VCA19-150PRN+150PRG●●●CV	442,000 (486,200)	456,000 (501,600)	470,000 (517,000)	483,000 (531,300)	496,000 (545,600)	634,000 (697,400)	727,000 (799,700)	942,000 (1,036,200)	1,015,000 (1,116,500)		

- 不適合張り地がありますので、予めご了承下さい。
- 脚部はアルミ粉体塗装 メタリックグレーになります。
- 製造納期5週間

VASCA 19

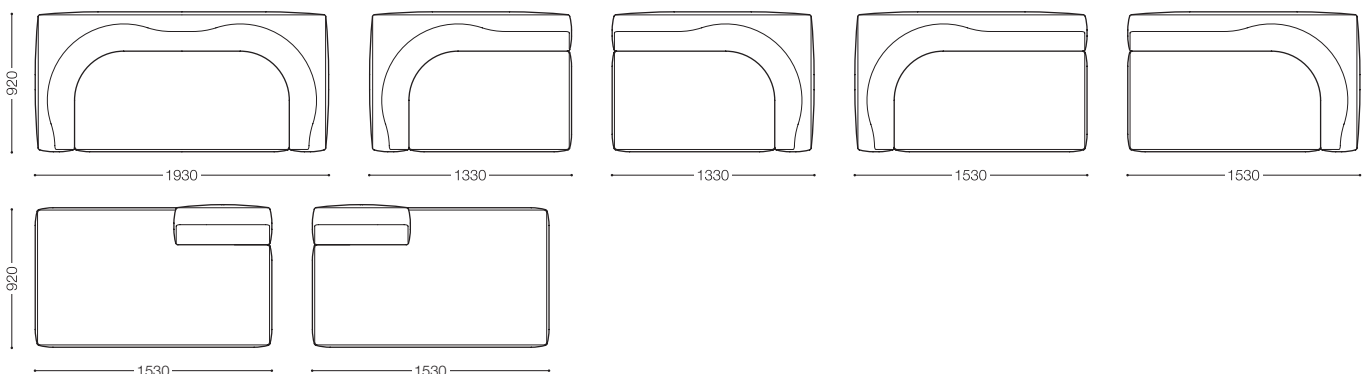

※表示価格は日本国内のみ有効です。

VASCA 19 <グログラン>

ヴァスカ 19
Design : C.O.D. / シー・オー・ディー



グログラン色は右記<グログラン色>よりお選び頂き、
グログラン色品番を製品品番の●●●にご指定下さい。

<グログラン色> ※(内)はグログラン色品番
アイボリー(IVO)、グレー(GRY)、ブラック(BLK)、ブラウン(BRN)、ライトブラウン(LBN)、マスタード(MUS)、
ダークオレンジ(DOR)、ピンクパイオレット(PVI)、ブルー(BLU)、ダークブルー(DBU)、ブルーグリーン(BGN)、ライムグリーン(LGN)

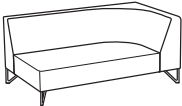
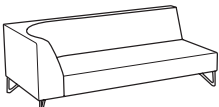
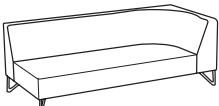
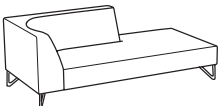
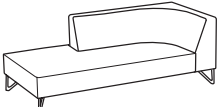
品名 / サイズ	品番	価格 ¥ [本体価格 (税込価格)]										
		nude	F2	F3	F4	F5	F6	L1	L2	L3	L4	
	VCA19-170LN(ヌード)	358,000 (393,800)										
	VCA19-170LG●●●CV(カバー)	176,000 (193,600)	194,000 (213,400)	215,000 (236,500)	233,000 (256,300)	252,000 (277,200)	444,000 (488,400)	581,000 (639,100)	891,000 (980,100)	1,001,000 (1,101,100)		
	VCA19-170LN+170LG●●●CV	534,000 (587,400)	552,000 (607,200)	573,000 (630,300)	591,000 (650,100)	610,000 (671,000)	802,000 (882,200)	939,000 (1,032,900)	1,249,000 (1,373,900)	1,359,000 (1,494,900)		
W.1730 D.920 H.680 SH.380												
	VCA19-170RN(ヌード)	358,000 (393,800)										
	VCA19-170RG●●●CV(カバー)	176,000 (193,600)	194,000 (213,400)	215,000 (236,500)	233,000 (256,300)	252,000 (277,200)	444,000 (488,400)	581,000 (639,100)	891,000 (980,100)	1,001,000 (1,101,100)		
	VCA19-170RN+170RG●●●CV	534,000 (587,400)	552,000 (607,200)	573,000 (630,300)	591,000 (650,100)	610,000 (671,000)	802,000 (882,200)	939,000 (1,032,900)	1,249,000 (1,373,900)	1,359,000 (1,494,900)		
W.1730 D.920 H.680 SH.380												
	VCA19-190LN(ヌード)	391,000 (430,100)										
	VCA19-190LG●●●CV(カバー)	189,000 (207,900)	211,000 (232,100)	232,000 (255,200)	252,000 (277,200)	276,000 (303,600)	478,000 (525,800)	627,000 (689,700)	960,000 (1,056,000)	1,078,000 (1,185,800)		
	VCA19-190LN+190LG●●●CV	580,000 (638,000)	602,000 (662,200)	623,000 (685,300)	643,000 (707,300)	667,000 (733,700)	869,000 (955,900)	1,018,000 (1,119,800)	1,351,000 (1,486,100)	1,469,000 (1,615,900)		
W.1930 D.920 H.680 SH.380												
	VCA19-190RN(ヌード)	391,000 (430,100)										
	VCA19-190RG●●●CV(カバー)	189,000 (207,900)	211,000 (232,100)	232,000 (255,200)	252,000 (277,200)	276,000 (303,600)	478,000 (525,800)	627,000 (689,700)	960,000 (1,056,000)	1,078,000 (1,185,800)		
	VCA19-190RN+190RG●●●CV	580,000 (638,000)	602,000 (662,200)	623,000 (685,300)	643,000 (707,300)	667,000 (733,700)	869,000 (955,900)	1,018,000 (1,119,800)	1,351,000 (1,486,100)	1,469,000 (1,615,900)		
W.1930 D.920 H.680 SH.380												
	VCA19-190LPN(ヌード)	389,000 (427,900)										
	VCA19-190LPG●●●CV(カバー)	174,000 (191,400)	193,000 (212,300)	213,000 (234,300)	230,000 (253,000)	251,000 (276,100)	434,000 (477,400)	568,000 (624,800)	866,000 (952,600)	971,000 (1,068,100)		
	VCA19-190LPN+190LPG●●●CV	563,000 (619,300)	582,000 (640,200)	602,000 (662,200)	619,000 (680,900)	640,000 (704,000)	823,000 (905,300)	957,000 (1,052,700)	1,255,000 (1,380,500)	1,360,000 (1,496,000)		
W.1930 D.920 H.680 SH.380												
	VCA19-190RPN(ヌード)	389,000 (427,900)										
	VCA19-190RPG●●●CV(カバー)	174,000 (191,400)	193,000 (212,300)	213,000 (234,300)	230,000 (253,000)	251,000 (276,100)	434,000 (477,400)	568,000 (624,800)	866,000 (952,600)	971,000 (1,068,100)		
	VCA19-190RPN+190RPG●●●CV	563,000 (619,300)	582,000 (640,200)	602,000 (662,200)	619,000 (680,900)	640,000 (704,000)	823,000 (905,300)	957,000 (1,052,700)	1,255,000 (1,380,500)	1,360,000 (1,496,000)		
W.1930 D.920 H.680 SH.380												

- 不適合張り地がありますので、予めご了承下さい。
- 脚部はアルミ粉体塗装 メタリックグレーになります。
- 製造納期5週間

VASCA 19

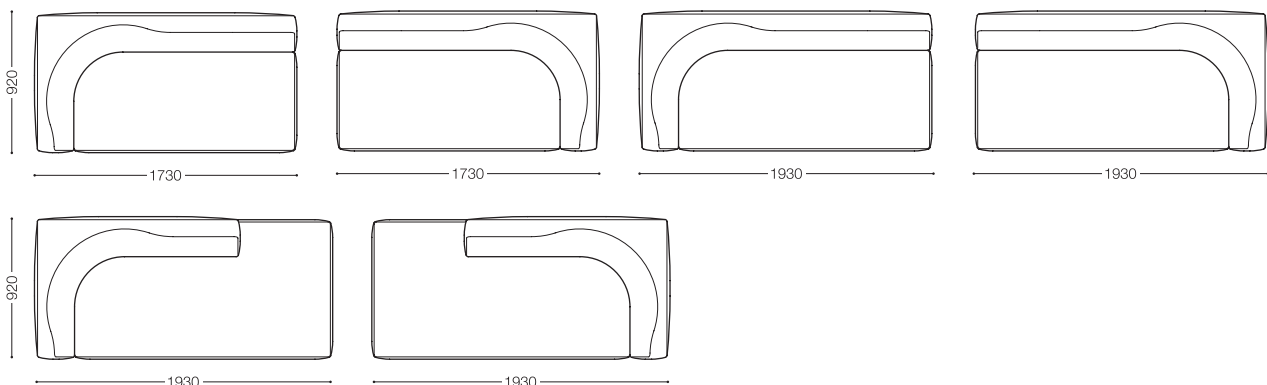

※表示価格は日本国内のみ有効です。





VASCA 19 <グログラン>

ヴァスカ 19
Design : C.O.D. / シー・オー・ディー



グログラン色は右記<グログラン色>よりお選び頂き、
グログラン色品番を製品品番の●●●にご指定下さい。

<グログラン色> ※(内)はグログラン色品番
アイボリー(IVO)、グレー(GRY)、ブラック(BLK)、ブラウン(BRN)、ライトブラウン(LBN)、マスタード(MUS)、
ダークオレンジ(DOR)、ピンクバイオレット(PVI)、ブルー(BLU)、ダークブルー(DBU)、ブルーグリーン(BGN)、ライムグリーン(LGN)

品名 / サイズ	品番	価格 ¥ [本体価格 (税込価格)]									
		nude	F2	F3	F4	F5	F6	L1	L2	L3	L4
ディーブタイプ 125 左アームソファ  W.1280 D.1280 H.680 SH.380	VCA19-125DLN(ヌード)	387,000 (425,700)									
	VCA19-125DLG●●●CV(カバー)	173,000 (190,300)	190,000 (209,000)	213,000 (234,300)	230,000 (253,000)	250,000 (275,000)	454,000 (499,400)	588,000 (646,800)	880,000 (968,000)	983,000 (1,081,300)	
	VCA19-125DLN+125DLG●●●CV	560,000 (616,000)	577,000 (634,700)	600,000 (660,000)	617,000 (678,700)	637,000 (700,700)	841,000 (925,100)	975,000 (1,072,500)	1,267,000 (1,393,700)	1,370,000 (1,507,000)	
ディーブタイプ 125 右アームソファ  W.1280 D.1280 H.680 SH.380	VCA19-125DRN(ヌード)	387,000 (425,700)									
	VCA19-125DRG●●●CV(カバー)	173,000 (190,300)	190,000 (209,000)	213,000 (234,300)	230,000 (253,000)	250,000 (275,000)	454,000 (499,400)	588,000 (646,800)	880,000 (968,000)	983,000 (1,081,300)	
	VCA19-125DRN+125DRG●●●CV	560,000 (616,000)	577,000 (634,700)	600,000 (660,000)	617,000 (678,700)	637,000 (700,700)	841,000 (925,100)	975,000 (1,072,500)	1,267,000 (1,393,700)	1,370,000 (1,507,000)	
ディーブタイプ 135 左アームソファ  W.1380 D.1380 H.680 SH.380	VCA19-135DLN(ヌード)	403,000 (443,300)									
	VCA19-135DLG●●●CV(カバー)	184,000 (202,400)	200,000 (220,000)	222,000 (244,200)	238,000 (261,800)	261,000 (287,100)	466,000 (512,600)	601,000 (661,100)	905,000 (995,500)	1,012,000 (1,113,200)	
	VCA19-135DLN+135DLG●●●CV	587,000 (645,700)	603,000 (663,300)	625,000 (687,500)	641,000 (705,100)	664,000 (730,400)	869,000 (955,900)	1,004,000 (1,104,400)	1,308,000 (1,438,800)	1,415,000 (1,556,500)	
ディーブタイプ 135 右アームソファ  W.1380 D.1380 H.680 SH.380	VCA19-135DRN(ヌード)	403,000 (443,300)									
	VCA19-135DRG●●●CV(カバー)	184,000 (202,400)	200,000 (220,000)	222,000 (244,200)	238,000 (261,800)	261,000 (287,100)	466,000 (512,600)	601,000 (661,100)	905,000 (995,500)	1,012,000 (1,113,200)	
	VCA19-135DRN+135DRG●●●CV	587,000 (645,700)	603,000 (663,300)	625,000 (687,500)	641,000 (705,100)	664,000 (730,400)	869,000 (955,900)	1,004,000 (1,104,400)	1,308,000 (1,438,800)	1,415,000 (1,556,500)	

- 不適合張り地がありますので、予めご了承下さい。
- 脚部はアルミ粉体塗装 メタリックグレーになります。
- 製造納期5週間

クッション  W.500 H.500 T.120	VCC19-M1N(クッションヌード)	16,000 (17,600)								
	VCC19-1G●●●CV(クッションカバー)	32,000 (35,200)	36,000 (39,600)	42,000 (46,200)	45,000 (49,500)	48,000 (52,800)	65,000 (71,500)	81,000 (89,100)	119,000 (130,900)	132,000 (145,200)
	VCC19-M1N+1G●●●CV	48,000 (52,800)	52,000 (57,200)	58,000 (63,800)	61,000 (67,100)	64,000 (70,400)	81,000 (89,100)	97,000 (106,700)	135,000 (148,500)	148,000 (162,800)

- 不適合張り地がありますので、予めご了承下さい。
- 製造納期5週間

VASCA 19

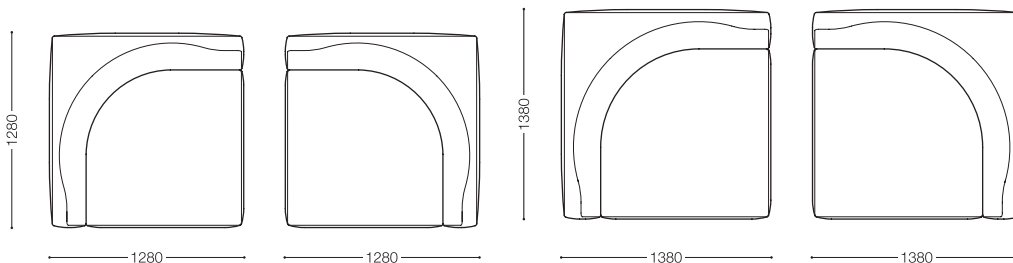

VASCA 19 SET EXAMPLE (S=1/100) F4ランク張り地の場合の価格です。

<p>VCA19-190LR</p> <p>672,000 (739,200)</p>	<p>VCA19-130L・130R</p> <p>876,000 (963,600)</p>	<p>VCA19-130R・130R</p> <p>876,000 (963,600)</p>	<p>VCA19-150R・130R</p> <p>917,000 (1,008,700)</p>
<p>VCA19-170R・130R</p> <p>970,000 (1,067,000)</p>	<p>VCA19-170R・150R</p> <p>1,011,000 (1,112,100)</p>	<p>VCA19-150R・150R</p> <p>958,000 (1,053,800)</p>	<p>VCA19-150R・170R</p> <p>1,011,000 (1,112,100)</p>
<p>VCA19-150R・190R</p> <p>1,058,000 (1,163,800)</p>	<p>VCA19-170R・170R</p> <p>1,064,000 (1,170,400)</p>	<p>VCA19-170R・190R</p> <p>1,111,000 (1,222,100)</p>	<p>VCA19-190R・190R</p> <p>1,158,000 (1,273,800)</p>
<p>VCA19-190RP・150R</p> <p>1,039,000 (1,142,900)</p>	<p>VCA19-190RP・170R</p> <p>1,092,000 (1,201,200)</p>	<p>VCA19-190RP・190R</p> <p>1,139,000 (1,252,900)</p>	<p>VCA19-125DL・130R</p> <p>999,000 (1,098,900)</p>
<p>VCA19-125DL・150R</p> <p>1,040,000 (1,144,000)</p>	<p>VCA19-125DL・170R</p> <p>1,093,000 (1,202,300)</p>	<p>VCA19-135DL・150R</p> <p>1,061,000 (1,167,100)</p>	<p>VCA19-135DL・170R</p> <p>1,114,000 (1,225,400)</p>

VASCA 19 SET EXAMPLE (S=1/100)

F4ランク張り地の場合の価格です。

