

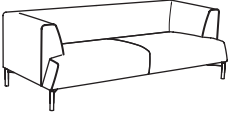

※表示価格は日本国内のみ有効です。

MAGENTA <ハイシートソファ>

マジェンタ
Design : Sergio Brioschi / セルジオ・ブリオスキ



品名	サイズ	品番	価格 ¥ [本体価格 / 税込価格]											
			nude	F2	F3	F4	F5	F6	L1	L2	L3	L4		
180 アームソファ 	W.1800 D.930 H.700 SH.450	MGT-A180LRN(ヌード)	485,000 (523,800)											
		MGT-180LRCV(カバー)	64,000 (69,120)	88,000 (95,040)	105,000 (113,400)	120,000 (129,600)	135,000 (145,800)	258,000 (278,640)	359,000 (387,720)	558,000 (602,640)	630,000 (680,400)			
		MGT-A180LRN+180LRCV	549,000 (592,920)	573,000 (618,840)	590,000 (637,200)	605,000 (653,400)	620,000 (669,600)	743,000 (802,440)	844,000 (911,520)	1,043,000 (1,126,440)	1,115,000 (1,204,200)			
210 アームソファ 	W.2100 D.930 H.700 SH.450	MGT-A210LRN(ヌード)	523,000 (564,840)											
		MGT-210LRCV(カバー)	67,000 (72,360)	92,000 (99,360)	110,000 (118,800)	126,000 (136,080)	143,000 (154,440)	270,000 (291,600)	376,000 (406,080)	586,000 (632,880)	662,000 (714,960)			
		MGT-A210LRN+210LRCV	590,000 (637,200)	615,000 (664,200)	633,000 (683,640)	649,000 (700,920)	666,000 (719,280)	793,000 (856,440)	899,000 (970,920)	1,109,000 (1,197,720)	1,185,000 (1,279,800)			
240 アームソファ 	W.2400 D.930 H.700 SH.450	MGT-A240LRN(ヌード)	644,000 (695,520)											
		MGT-240LRCV(カバー)	71,000 (76,680)	96,000 (103,680)	114,000 (123,120)	131,000 (141,480)	149,000 (160,920)	283,000 (305,640)	394,000 (425,520)	610,000 (658,800)	689,000 (744,120)			
		MGT-A240LRN+240LRCV	715,000 (772,200)	740,000 (799,200)	758,000 (818,640)	775,000 (837,000)	793,000 (856,440)	927,000 (1,001,160)	1,038,000 (1,121,040)	1,254,000 (1,354,320)	1,333,000 (1,439,640)			

- 不適合張り地がありますので、予めご了承下さい。
- 脚部は、スチールメタリックグレー粉体塗装仕上げになります。
- 製造納期3週間(革仕様の場合は4~5週間)

MAGENTA

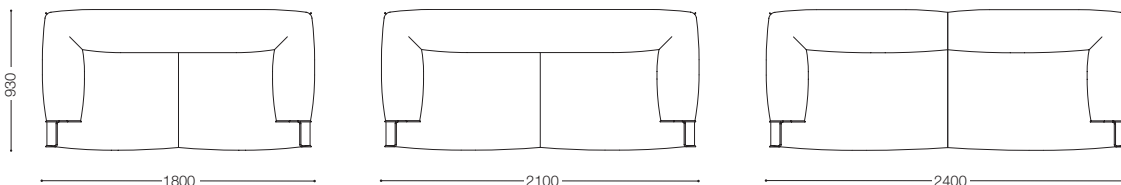





※表示価格は日本国内のみ有効です。

MAGENTA

〈ハイシートソファ〉

マジエンタ
Design : Sergio Brioschi / セルジオ・ブリオスキ

CF

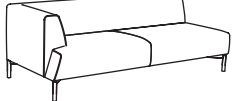
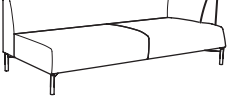
品名	サイズ	品番	価格 ¥ [本体価格 / 税込価格]											
			nude	F2	F3	F4	F5	F6	L1	L2	L3	L4		
150 左アームソファ 	W.1485 D.930 H.700 SH.450	MGT-A150LN(ヌード)	376,000 (406,080)											
		MGT-150LCV(カバー)	55,000 (59,400)	76,000 (82,080)	90,000 (97,200)	105,000 (113,400)	119,000 (128,520)	224,000 (241,920)	313,000 (338,040)	487,000 (525,960)	549,000 (592,920)			
		MGT-A150LN+150LCV	431,000 (465,480)	452,000 (488,160)	466,000 (503,280)	481,000 (519,480)	495,000 (534,600)	600,000 (648,000)	689,000 (744,120)	863,000 (932,040)	925,000 (999,000)			
150 右アームソファ 	W.1485 D.930 H.700 SH.450	MGT-A150RN(ヌード)	376,000 (406,080)											
		MGT-150RCV(カバー)	55,000 (59,400)	76,000 (82,080)	90,000 (97,200)	105,000 (113,400)	119,000 (128,520)	224,000 (241,920)	313,000 (338,040)	487,000 (525,960)	549,000 (592,920)			
		MGT-A150RN+150RCV	431,000 (465,480)	452,000 (488,160)	466,000 (503,280)	481,000 (519,480)	495,000 (534,600)	600,000 (648,000)	689,000 (744,120)	863,000 (932,040)	925,000 (999,000)			
180 左アームソファ 	W.1785 D.930 H.700 SH.450	MGT-A180LN(ヌード)	444,000 (479,520)											
		MGT-180LCV(カバー)	58,000 (62,640)	81,000 (87,480)	96,000 (103,680)	112,000 (120,960)	127,000 (137,160)	240,000 (259,200)	335,000 (361,800)	523,000 (564,840)	591,000 (638,280)			
		MGT-A180LN+180LCV	502,000 (542,160)	525,000 (567,000)	540,000 (583,200)	556,000 (600,480)	571,000 (616,680)	684,000 (738,720)	779,000 (841,320)	967,000 (1,044,360)	1,035,000 (1,117,800)			
180 右アームソファ 	W.1785 D.930 H.700 SH.450	MGT-A180RN(ヌード)	444,000 (479,520)											
		MGT-180RCV(カバー)	58,000 (62,640)	81,000 (87,480)	96,000 (103,680)	112,000 (120,960)	127,000 (137,160)	240,000 (259,200)	335,000 (361,800)	523,000 (564,840)	591,000 (638,280)			
		MGT-A180RN+180RCV	502,000 (542,160)	525,000 (567,000)	540,000 (583,200)	556,000 (600,480)	571,000 (616,680)	684,000 (738,720)	779,000 (841,320)	967,000 (1,044,360)	1,035,000 (1,117,800)			
210 左アームソファ 	W.2085 D.930 H.700 SH.450	MGT-A210LN(ヌード)	483,000 (521,640)											
		MGT-210LCV(カバー)	61,000 (65,880)	85,000 (91,800)	101,000 (109,080)	118,000 (127,440)	134,000 (144,720)	252,000 (272,160)	353,000 (381,240)	548,000 (591,840)	620,000 (669,600)			
		MGT-A210LN+210LCV	544,000 (587,520)	568,000 (613,440)	584,000 (630,720)	601,000 (649,080)	617,000 (666,360)	735,000 (793,800)	836,000 (902,880)	1,031,000 (1,113,480)	1,103,000 (1,191,240)			
210 右アームソファ 	W.2085 D.930 H.700 SH.450	MGT-A210RN(ヌード)	483,000 (521,640)											
		MGT-210RCV(カバー)	61,000 (65,880)	85,000 (91,800)	101,000 (109,080)	118,000 (127,440)	134,000 (144,720)	252,000 (272,160)	353,000 (381,240)	548,000 (591,840)	620,000 (669,600)			
		MGT-A210RN+210RCV	544,000 (587,520)	568,000 (613,440)	584,000 (630,720)	601,000 (649,080)	617,000 (666,360)	735,000 (793,800)	836,000 (902,880)	1,031,000 (1,113,480)	1,103,000 (1,191,240)			

- 不適合張り地がありますので、予めご了承下さい。
- 脚部は、スチールメタリックグレー粉体塗装仕上げになります。
- 製造納期3週間(革仕様の場合は4~5週間)

MAGENTA

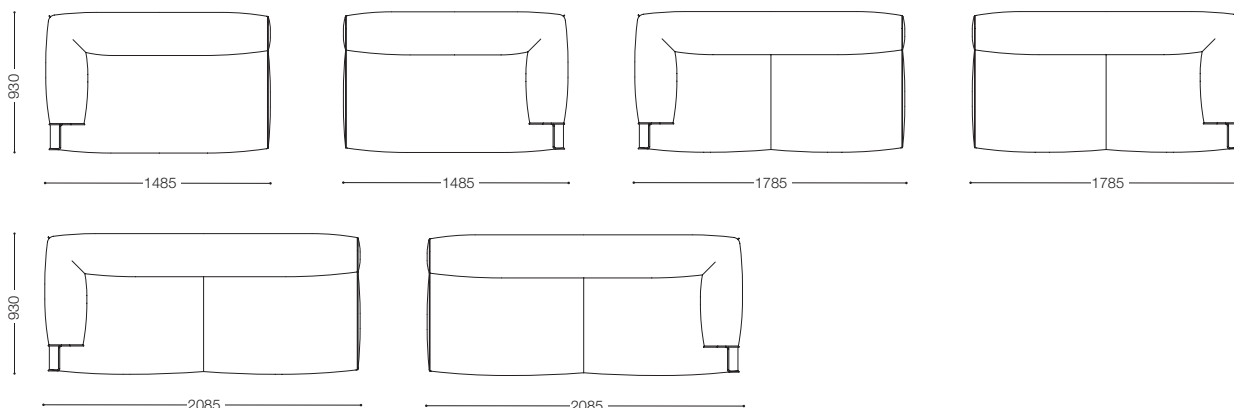

※表示価格は日本国内のみ有効です。



MAGENTA

〈ハイシートソファ〉

マジェンタ

Design : Sergio Brioschi / セルジオ・ブリオスキ

CF

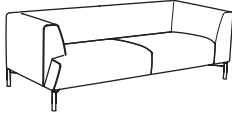
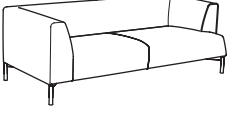
品名	サイズ	品番	価格 ¥											
			nude	F2	F3	F4	F5	F6	L1	L2	L3	L4		
180 左アームコーナーソファ 	W.1800 D.930 H.700 SH.450	MGT-A180LCN(ヌード)	480,000 (518,400)											
		MGT-180LCCV(カバー)	64,000 (69,120)	89,000 (96,120)	106,000 (114,480)	122,000 (131,760)	139,000 (150,120)	261,000 (281,880)	364,000 (393,120)	567,000 (612,360)	640,000 (691,200)			
		MGT-A180LCN+180LCCV	544,000 (587,520)	569,000 (614,520)	586,000 (632,880)	602,000 (650,160)	619,000 (668,520)	741,000 (800,280)	844,000 (911,520)	1,047,000 (1,130,760)	1,120,000 (1,209,600)			
180 右アームコーナーソファ 	W.1800 D.930 H.700 SH.450	MGT-A180RCN(ヌード)	480,000 (518,400)											
		MGT-180RCCV(カバー)	64,000 (69,120)	89,000 (96,120)	106,000 (114,480)	122,000 (131,760)	139,000 (150,120)	261,000 (281,880)	364,000 (393,120)	567,000 (612,360)	640,000 (691,200)			
		MGT-A180RCN+180RCCV	544,000 (587,520)	569,000 (614,520)	586,000 (632,880)	602,000 (650,160)	619,000 (668,520)	741,000 (800,280)	844,000 (911,520)	1,047,000 (1,130,760)	1,120,000 (1,209,600)			
210 左アームコーナーソファ 	W.2100 D.930 H.700 SH.450	MGT-A210LCN(ヌード)	519,000 (560,520)											
		MGT-210LCCV(カバー)	67,000 (72,360)	93,000 (100,440)	111,000 (119,880)	128,000 (138,240)	146,000 (157,680)	273,000 (294,840)	382,000 (412,560)	594,000 (641,520)	671,000 (724,680)			
		MGT-A210LCN+210LCCV	586,000 (632,880)	612,000 (660,960)	630,000 (680,400)	647,000 (698,760)	665,000 (718,200)	792,000 (855,360)	901,000 (973,080)	1,113,000 (1,202,040)	1,190,000 (1,285,200)			
210 右アームコーナーソファ 	W.2100 D.930 H.700 SH.450	MGT-A210RCN(ヌード)	519,000 (560,520)											
		MGT-210RCCV(カバー)	67,000 (72,360)	93,000 (100,440)	111,000 (119,880)	128,000 (138,240)	146,000 (157,680)	273,000 (294,840)	382,000 (412,560)	594,000 (641,520)	671,000 (724,680)			
		MGT-A210RCN+210RCCV	586,000 (632,880)	612,000 (660,960)	630,000 (680,400)	647,000 (698,760)	665,000 (718,200)	792,000 (855,360)	901,000 (973,080)	1,113,000 (1,202,040)	1,190,000 (1,285,200)			

- 不適合張り地がありますので、予めご了承下さい。
- 脚部は、スチールメタリックグレー粉体塗装仕上げになります。
- 製造納期3週間(革仕様の場合は4~5週間)

MAGENTA

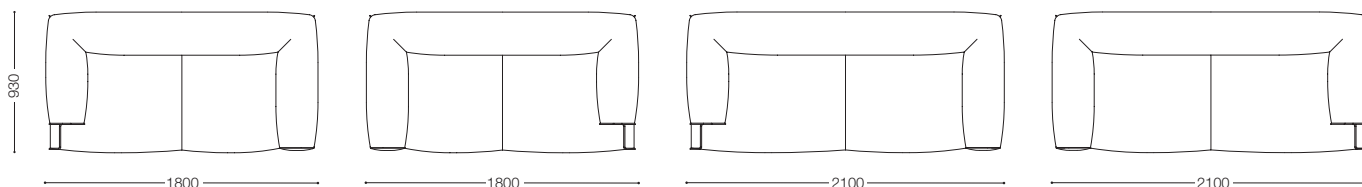





※表示価格は日本国内のみ有効です。

MAGENTA <ハイシートソファ>

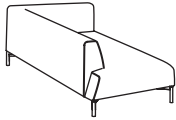
マジエンタ
Design : Sergio Brioschi / セルジオ・ブリオスキ

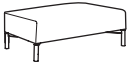

品名	サイズ	品番	価格 ¥ [本体価格] [税込価格]											
			nude	F2	F3	F4	F5	F6	L1	L2	L3	L4		
リラックスタイプ 180 左アームソファ 	W.985 D.1830 H.700 SH.450	MGT-A180CLN(ヌード)	457,000 (493,560)											
		MGT-180CLCV(カバー)	62,000 (66,960)	86,000 (92,880)	102,000 (110,160)	119,000 (128,520)	135,000 (145,800)	260,000 (280,800)	361,000 (389,880)	560,000 (604,800)	633,000 (683,640)			
		MGT-A180CLN+180CLCV	519,000 (560,520)	543,000 (586,440)	559,000 (603,720)	576,000 (622,080)	592,000 (639,360)	717,000 (774,360)	818,000 (883,440)	1,017,000 (1,098,360)	1,090,000 (1,177,200)			
リラックスタイプ 180 右アームソファ 	W.985 D.1830 H.700 SH.450	MGT-A180CRN(ヌード)	457,000 (493,560)											
		MGT-180CRCV(カバー)	62,000 (66,960)	86,000 (92,880)	102,000 (110,160)	119,000 (128,520)	135,000 (145,800)	260,000 (280,800)	361,000 (389,880)	560,000 (604,800)	633,000 (683,640)			
		MGT-A180CRN+180CRCV	519,000 (560,520)	543,000 (586,440)	559,000 (603,720)	576,000 (622,080)	592,000 (639,360)	717,000 (774,360)	818,000 (883,440)	1,017,000 (1,098,360)	1,090,000 (1,177,200)			
90 シート 	W.930 D.690 SH.450	MGT-A90N(ヌード)	188,000 (203,040)											
		MGT-90CV(カバー)	18,000 (19,440)	23,000 (24,840)	27,000 (29,160)	31,000 (33,480)	35,000 (37,800)	64,000 (69,120)	88,000 (95,040)	135,000 (145,800)	151,000 (163,080)			
		MGT-A90N+90CV	206,000 (222,480)	211,000 (227,880)	215,000 (232,200)	219,000 (236,520)	223,000 (240,840)	252,000 (272,160)	276,000 (298,080)	323,000 (348,840)	339,000 (366,120)			
100 シート 	W.1050 D.930 SH.450	MGT-A100N(ヌード)	225,000 (243,000)											
		MGT-100CV(カバー)	22,000 (23,760)	29,000 (31,320)	34,000 (36,720)	40,000 (43,200)	45,000 (48,600)	83,000 (89,640)	115,000 (124,200)	178,000 (192,240)	200,000 (216,000)			
		MGT-A100N+100CV	247,000 (266,760)	254,000 (274,320)	259,000 (279,720)	265,000 (286,200)	270,000 (291,600)	308,000 (332,640)	340,000 (367,200)	403,000 (435,240)	425,000 (459,000)			

- 不適合張り地がありますので、予めご了承下さい。
- 脚部は、スチールメタリックグレー粉体塗装仕上げになります。
- 製造納期3週間(革仕様の場合は4~5週間)

MAGENTA

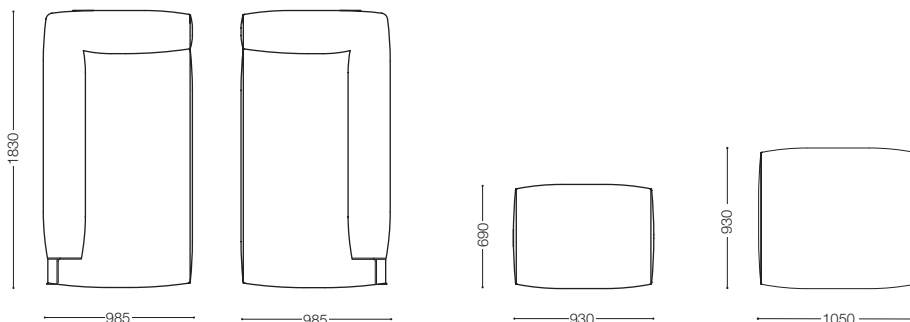

※表示価格は日本国内のみ有効です。

MAGENTA <ローシートソファ>

マジェンタ
Design : Sergio Brioschi / セルジオ・ブリオスキ

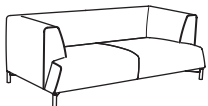
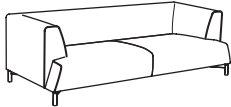
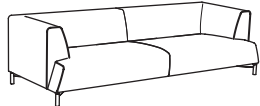

品名	サイズ	品番	価格 ¥ [本体価格 / 税込価格]											
			nude	F2	F3	F4	F5	F6	L1	L2	L3	L4		
180 アームソファ 	W.1800 D.930 H.640 SH.390	MGT-B180LRN(ヌード)	485,000 (523,800)											
		MGT-180LRCV(カバー)	64,000 (69,120)	88,000 (95,040)	105,000 (113,400)	120,000 (129,600)	135,000 (145,800)	258,000 (278,640)	359,000 (387,720)	558,000 (602,640)	630,000 (680,400)			
		MGT-B180LRN+180LRCV	549,000 (592,920)	573,000 (618,840)	590,000 (637,200)	605,000 (653,400)	620,000 (669,600)	743,000 (802,440)	844,000 (911,520)	1,043,000 (1,126,440)	1,115,000 (1,204,200)			
210 アームソファ 	W.2100 D.930 H.640 SH.390	MGT-B210LRN(ヌード)	523,000 (564,840)											
		MGT-210LRCV(カバー)	67,000 (72,360)	92,000 (99,360)	110,000 (118,800)	126,000 (136,080)	143,000 (154,440)	270,000 (291,600)	376,000 (406,080)	586,000 (632,880)	662,000 (714,960)			
		MGT-B210LRN+210LRCV	590,000 (637,200)	615,000 (664,200)	633,000 (683,640)	649,000 (700,920)	666,000 (719,280)	793,000 (856,440)	899,000 (970,920)	1,109,000 (1,197,720)	1,185,000 (1,279,800)			
240 アームソファ 	W.2400 D.930 H.640 SH.390	MGT-B240LRN(ヌード)	644,000 (695,520)											
		MGT-240LRCV(カバー)	71,000 (76,680)	96,000 (103,680)	114,000 (123,120)	131,000 (141,480)	149,000 (160,920)	283,000 (305,640)	394,000 (425,520)	610,000 (658,800)	689,000 (744,120)			
		MGT-B240LRN+240LRCV	715,000 (772,200)	740,000 (799,200)	758,000 (818,640)	775,000 (837,000)	793,000 (856,440)	927,000 (1,001,160)	1,038,000 (1,121,040)	1,254,000 (1,354,320)	1,333,000 (1,439,640)			

- 不適合張り地がありますので、予めご了承下さい。
- 脚部は、スチールメタリックグレー粉体塗装仕上げになります。
- 製造納期3週間(革仕様の場合は4~5週間)

MAGENTA

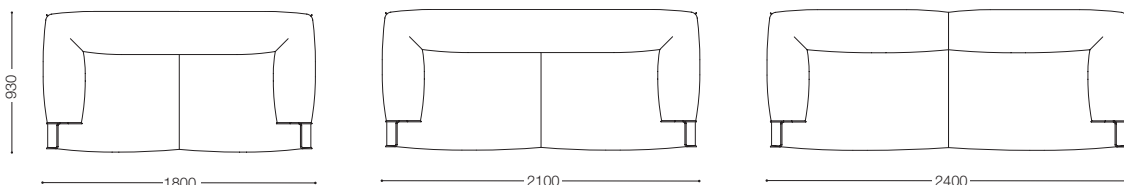

※表示価格は日本国内のみ有効です。







MAGENTA

〈ローシートソファ〉

マジエンタ

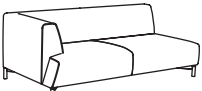
Design : Sergio Brioschi / セルジオ・ブリオスキ

CF

品名	サイズ	品番	価格 ¥ [本体価格 / 税込価格]												
			nude	F2	F3	F4	F5	F6	L1	L2	L3	L4			
150 左アームソファ 	W.1485 D.930 H.640 SH.390	MGT-B150LN(ヌード)	376,000 (406,080)												
		MGT-150LCV(カバー)	55,000 (59,400)	76,000 (82,080)	90,000 (97,200)	105,000 (113,400)	119,000 (128,520)	224,000 (241,920)	313,000 (338,040)	487,000 (525,960)	549,000 (592,920)				
		MGT-B150LN+150LCV	431,000 (465,480)	452,000 (488,160)	466,000 (503,280)	481,000 (519,480)	495,000 (534,600)	600,000 (648,000)	689,000 (744,120)	863,000 (932,040)	925,000 (999,000)				
150 右アームソファ 	W.1485 D.930 H.640 SH.390	MGT-B150RN(ヌード)	376,000 (406,080)												
		MGT-150RCV(カバー)	55,000 (59,400)	76,000 (82,080)	90,000 (97,200)	105,000 (113,400)	119,000 (128,520)	224,000 (241,920)	313,000 (338,040)	487,000 (525,960)	549,000 (592,920)				
		MGT-B150RN+150RCV	431,000 (465,480)	452,000 (488,160)	466,000 (503,280)	481,000 (519,480)	495,000 (534,600)	600,000 (648,000)	689,000 (744,120)	863,000 (932,040)	925,000 (999,000)				
180 左アームソファ 	W.1785 D.930 H.640 SH.390	MGT-B180LN(ヌード)	444,000 (479,520)												
		MGT-180LCV(カバー)	58,000 (62,640)	81,000 (87,480)	96,000 (103,680)	112,000 (120,960)	127,000 (137,160)	240,000 (259,200)	335,000 (361,800)	523,000 (564,840)	591,000 (638,280)				
		MGT-B180LN+180LCV	502,000 (542,160)	525,000 (567,000)	540,000 (583,200)	556,000 (600,480)	571,000 (616,680)	684,000 (738,720)	779,000 (841,320)	967,000 (1,044,360)	1,035,000 (1,117,800)				
180 右アームソファ 	W.1785 D.930 H.640 SH.390	MGT-B180RN(ヌード)	444,000 (479,520)												
		MGT-180RCV(カバー)	58,000 (62,640)	81,000 (87,480)	96,000 (103,680)	112,000 (120,960)	127,000 (137,160)	240,000 (259,200)	335,000 (361,800)	523,000 (564,840)	591,000 (638,280)				
		MGT-B180RN+180RCV	502,000 (542,160)	525,000 (567,000)	540,000 (583,200)	556,000 (600,480)	571,000 (616,680)	684,000 (738,720)	779,000 (841,320)	967,000 (1,044,360)	1,035,000 (1,117,800)				
210 左アームソファ 	W.2085 D.930 H.640 SH.390	MGT-B210LN(ヌード)	483,000 (521,640)												
		MGT-210LCV(カバー)	61,000 (65,880)	85,000 (91,800)	101,000 (109,080)	118,000 (127,440)	134,000 (144,720)	252,000 (272,160)	353,000 (381,240)	548,000 (591,840)	620,000 (669,600)				
		MGT-B210LN+210LCV	544,000 (587,520)	568,000 (613,440)	584,000 (630,720)	601,000 (649,080)	617,000 (666,360)	735,000 (793,800)	836,000 (902,880)	1,031,000 (1,113,480)	1,103,000 (1,191,240)				
210 右アームソファ 	W.2085 D.930 H.640 SH.390	MGT-B210RN(ヌード)	483,000 (521,640)												
		MGT-210RCV(カバー)	61,000 (65,880)	85,000 (91,800)	101,000 (109,080)	118,000 (127,440)	134,000 (144,720)	252,000 (272,160)	353,000 (381,240)	548,000 (591,840)	620,000 (669,600)				
		MGT-B210RN+210RCV	544,000 (587,520)	568,000 (613,440)	584,000 (630,720)	601,000 (649,080)	617,000 (666,360)	735,000 (793,800)	836,000 (902,880)	1,031,000 (1,113,480)	1,103,000 (1,191,240)				

- 不適合張り地がありますので、予めご了承下さい。
- 脚部は、スチールメタリックグレー粉体塗装仕上げになります。
- 製造納期3週間(革仕様の場合は4~5週間)

MAGENTA

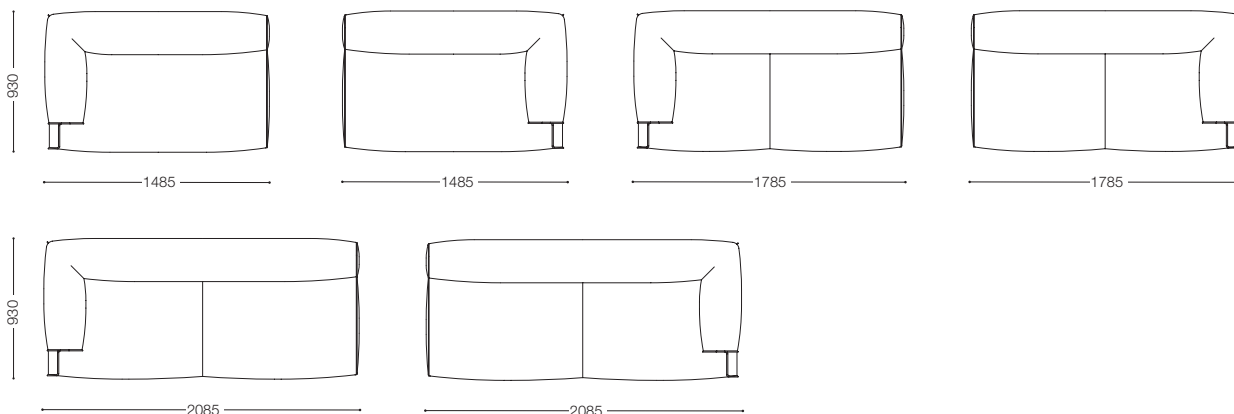

※表示価格は日本国内のみ有効です。



MAGENTA

〈ローシートソファ〉

マジエンタ

Design : Sergio Brioschi / セルジオ・ブリオスキ

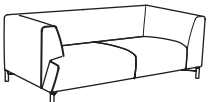
CF

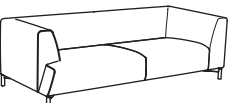
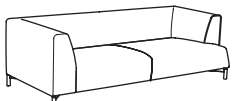
品名	サイズ	品番	価格 ¥ [本体価格] [税込価格]											
			nude	F2	F3	F4	F5	F6	L1	L2	L3	L4		
180 左アームコーナーソファ 	W.1800 D.930 H.640 SH.390	MGT-B180LCN(ヌード)	480,000 (518,400)											
		MGT-180LCCV(カバー)	64,000 (69,120)	89,000 (96,120)	106,000 (114,480)	122,000 (131,760)	139,000 (150,120)	261,000 (281,880)	364,000 (393,120)	567,000 (612,360)	640,000 (691,200)			
		MGT-B180LCN+180LCCV	544,000 (587,520)	569,000 (614,520)	586,000 (632,880)	602,000 (650,160)	619,000 (668,520)	741,000 (800,280)	844,000 (911,520)	1,047,000 (1,130,760)	1,120,000 (1,209,600)			
180 右アームコーナーソファ 	W.1800 D.930 H.640 SH.390	MGT-B180RCN(ヌード)	480,000 (518,400)											
		MGT-180RCCV(カバー)	64,000 (69,120)	89,000 (96,120)	106,000 (114,480)	122,000 (131,760)	139,000 (150,120)	261,000 (281,880)	364,000 (393,120)	567,000 (612,360)	640,000 (691,200)			
		MGT-B180RCN+180RCCV	544,000 (587,520)	569,000 (614,520)	586,000 (632,880)	602,000 (650,160)	619,000 (668,520)	741,000 (800,280)	844,000 (911,520)	1,047,000 (1,130,760)	1,120,000 (1,209,600)			
210 左アームコーナーソファ 	W.2100 D.930 H.640 SH.390	MGT-B210LCN(ヌード)	519,000 (560,520)											
		MGT-210LCCV(カバー)	67,000 (72,360)	93,000 (100,440)	111,000 (119,880)	128,000 (138,240)	146,000 (157,680)	273,000 (294,840)	382,000 (412,560)	594,000 (641,520)	671,000 (724,680)			
		MGT-B210LCN+210LCCV	586,000 (632,880)	612,000 (660,960)	630,000 (680,400)	647,000 (698,760)	665,000 (718,200)	792,000 (855,360)	901,000 (973,080)	1,113,000 (1,202,040)	1,190,000 (1,285,200)			
210 右アームコーナーソファ 	W.2100 D.930 H.640 SH.390	MGT-B210RCN(ヌード)	519,000 (560,520)											
		MGT-210RCCV(カバー)	67,000 (72,360)	93,000 (100,440)	111,000 (119,880)	128,000 (138,240)	146,000 (157,680)	273,000 (294,840)	382,000 (412,560)	594,000 (641,520)	671,000 (724,680)			
		MGT-B210RCN+210RCCV	586,000 (632,880)	612,000 (660,960)	630,000 (680,400)	647,000 (698,760)	665,000 (718,200)	792,000 (855,360)	901,000 (973,080)	1,113,000 (1,202,040)	1,190,000 (1,285,200)			

- 不適合張り地がありますので、予めご了承下さい。
- 脚部は、スチールメタリックグレー粉体塗装仕上げになります。
- 製造納期3週間(革仕様の場合は4~5週間)

MAGENTA

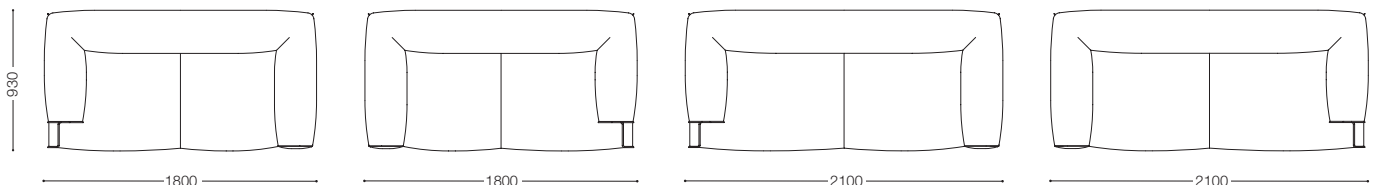





※表示価格は日本国内のみ有効です。

MAGENTA <ローシートソファ>

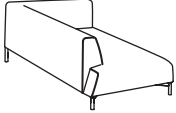
マジェンタ
Design : Sergio Brioschi / セルジオ・ブリオスキ



品名	サイズ	品番	価格 ¥ [本体価格] [税込価格]											
			nude	F2	F3	F4	F5	F6	L1	L2	L3	L4		
リラックスタイプ 180 左アームソファ 	W.985 D.1830 H.640 SH.390	MGT-B180CLN(ヌード)	457,000 (493,560)											
		MGT-180CLCV(カバー)	62,000 (66,960)	86,000 (92,880)	102,000 (110,160)	119,000 (128,520)	135,000 (145,800)	260,000 (280,800)	361,000 (389,880)	560,000 (604,800)	633,000 (683,640)			
		MGT-B180CLN+180CLCV	519,000 (560,520)	543,000 (586,440)	559,000 (603,720)	576,000 (622,080)	592,000 (639,360)	717,000 (774,360)	818,000 (883,440)	1,017,000 (1,098,360)	1,090,000 (1,177,200)			
リラックスタイプ 180 右アームソファ 	W.985 D.1830 H.640 SH.390	MGT-B180CRN(ヌード)	457,000 (493,560)											
		MGT-180CRCV(カバー)	62,000 (66,960)	86,000 (92,880)	102,000 (110,160)	119,000 (128,520)	135,000 (145,800)	260,000 (280,800)	361,000 (389,880)	560,000 (604,800)	633,000 (683,640)			
		MGT-B180CRN+180CRCV	519,000 (560,520)	543,000 (586,440)	559,000 (603,720)	576,000 (622,080)	592,000 (639,360)	717,000 (774,360)	818,000 (883,440)	1,017,000 (1,098,360)	1,090,000 (1,177,200)			
90 シート 	W.930 D.690 SH.390	MGT-B90N(ヌード)	188,000 (203,040)											
		MGT-90CV(カバー)	18,000 (19,440)	23,000 (24,840)	27,000 (29,160)	31,000 (33,480)	35,000 (37,800)	64,000 (69,120)	88,000 (95,040)	135,000 (145,800)	151,000 (163,080)			
		MGT-B90N+90CV	206,000 (222,480)	211,000 (227,880)	215,000 (232,200)	219,000 (236,520)	223,000 (240,840)	252,000 (272,160)	276,000 (298,080)	323,000 (348,840)	339,000 (366,120)			
100 シート 	W.1050 D.930 SH.390	MGT-B100N(ヌード)	225,000 (243,000)											
		MGT-100CV(カバー)	22,000 (23,760)	29,000 (31,320)	34,000 (36,720)	40,000 (43,200)	45,000 (48,600)	83,000 (89,640)	115,000 (124,200)	178,000 (192,240)	200,000 (216,000)			
		MGT-B100N+100CV	247,000 (266,760)	254,000 (274,320)	259,000 (279,720)	265,000 (286,200)	270,000 (291,600)	308,000 (332,640)	340,000 (367,200)	403,000 (435,240)	425,000 (459,000)			

- 不適合張り地がありますので、予めご了承下さい。
- 脚部は、スチールメタリックグレー粉体塗装仕上げになります。
- 製造納期3週間(革仕様の場合は4~5週間)

MAGENTA

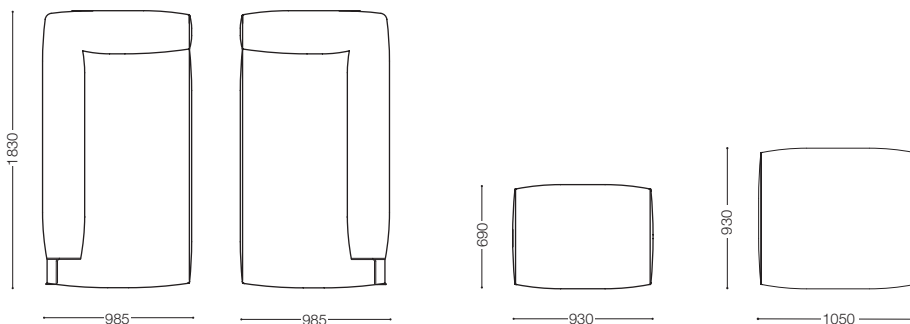



※表示価格は日本国内のみ有効です。

MAGENTA

マジエンタ
Design : Sergio Brioschi / セルジオ・ブリオスキ



品名	サイズ	品番	価格 ¥ [本体価格] [税込価格]									
			nude	F2	F3	F4	F5	F6	L1	L2	L3	L4
羽毛クッション	 W.400 H.400 T.150	MGC-1N(ヌード)	7,000 (7,560)									
		MGC-1CV(カバー)		12,000 (12,960)	15,000 (16,200)	18,000 (19,440)	21,000 (22,680)	24,000 (25,920)	31,000 (33,480)	44,000 (47,520)	68,000 (73,440)	77,000 (83,160)
		MGC-1N+1CV		19,000 (20,520)	22,000 (23,760)	25,000 (27,000)	28,000 (30,240)	31,000 (33,480)	38,000 (41,040)	51,000 (55,080)	75,000 (81,000)	84,000 (90,720)
	 W.600 H.300 T.150	MGC-2N(ヌード)	9,000 (9,720)									
		MGC-2CV(カバー)		14,000 (15,120)	17,000 (18,360)	20,000 (21,600)	23,000 (24,840)	26,000 (28,080)	39,000 (42,120)	53,000 (57,240)	84,000 (90,720)	94,000 (101,520)
		MGC-2N+2CV		23,000 (24,840)	26,000 (28,080)	29,000 (31,320)	32,000 (34,560)	35,000 (37,800)	48,000 (51,840)	62,000 (66,960)	93,000 (100,440)	103,000 (111,240)
	 W.500 H.500 T.150	MGC-3N(ヌード)	10,000 (10,800)									
		MGC-3CV(カバー)		14,000 (15,120)	17,000 (18,360)	20,000 (21,600)	23,000 (24,840)	26,000 (28,080)	39,000 (42,120)	53,000 (57,240)	84,000 (90,720)	94,000 (101,520)
		MGC-3N+3CV		24,000 (25,920)	27,000 (29,160)	30,000 (32,400)	33,000 (35,640)	36,000 (38,880)	49,000 (52,920)	63,000 (68,040)	94,000 (101,520)	104,000 (112,320)

- 不適合張り地がありますので、予めご了承下さい。
- 製造納期3週間(革仕様の場合は4~5週間)

MAGENTA SET EXAMPLE (S=1/100)

グレー網掛け部分はMONTEBELLOコンソールとの組み合わせ例

MGT-180LC・100

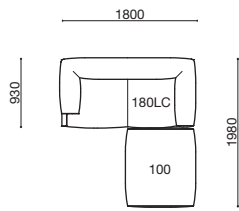

MGT-210LC・100

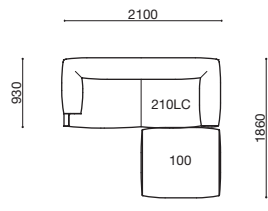

MGT-150L・180RC

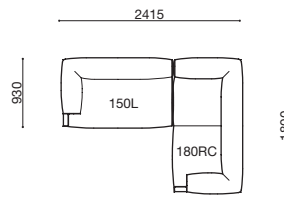

MGT-150L・210RC

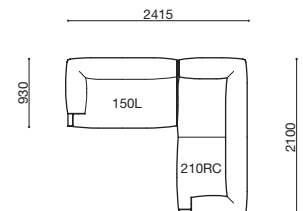

MGT-150L・100・150R

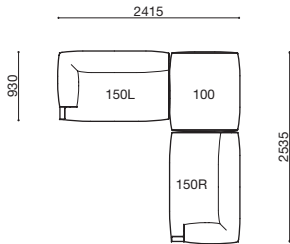

MGT-150L・100・180R

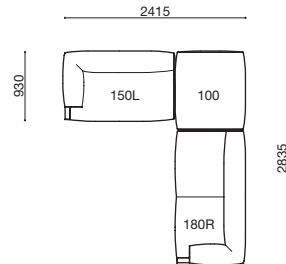

MGT-150L・100・210R

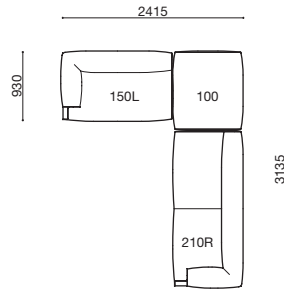

MGT-180L・180RC

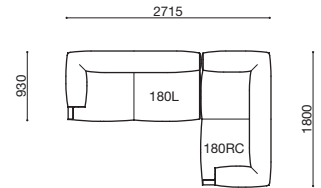

MGT-180L・210RC

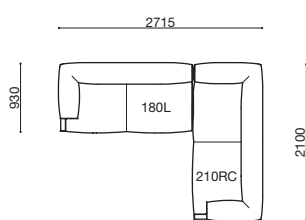

MGT-180L・100・210R

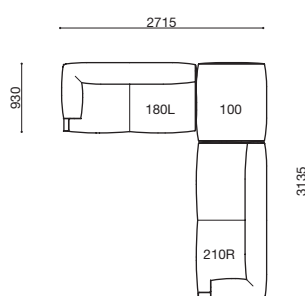

MGT-210L・180RC

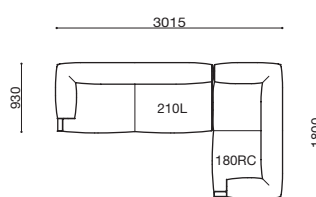

MGT-210L・210RC

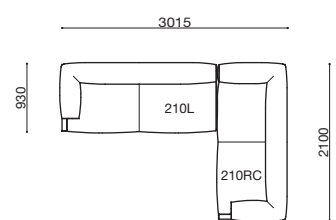

MGT-210L・100・210R

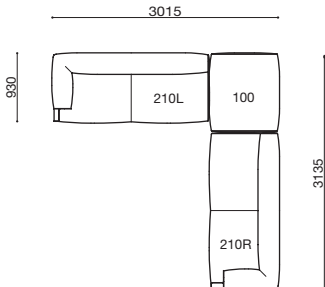

MGT-150L・150R

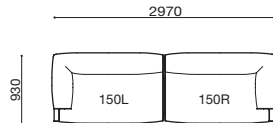

MGT-180L・180R

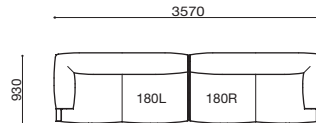

MGT-210L・210R

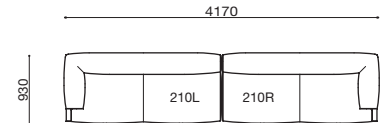

MGT-150L・180CR

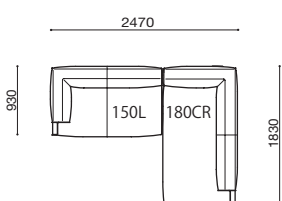

MGT-210L・180CR

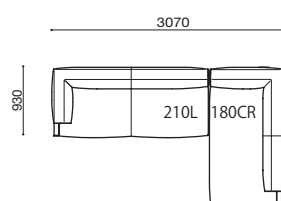

MGT-180L・180CR

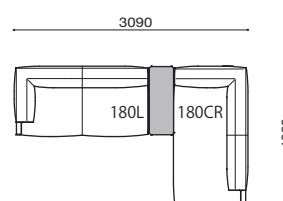

MGT-150L・90・180CR

