

※表示価格は日本国内のみ有効です。

GRAN

グラン
Design : Ludovica+Roberto Palomba / ルドヴィカ+ロベルト・パロンバ



品名	サイズ	品番	価格 ¥ [本体価格] [税込価格]													
			nude	F2	F3	F4	F5	F6	L1	L2	L3	L4				
	160 左アームソファ	GRN-160LN(ヌード)	339,000 (366,120)													
		GRN-160LBCV(ベースカバー)	93,000 (100,440)	122,000 (131,760)	141,000 (152,280)	162,000 (174,960)	179,000 (193,320)	236,000 (254,880)	322,000 (347,760)	514,000 (555,120)	577,000 (623,160)					
		GRN-160LPSCV(シートカバー)	66,000 (71,280)	83,000 (89,640)	95,000 (102,600)	105,000 (113,400)	116,000 (125,280)	149,000 (160,920)	199,000 (214,920)	309,000 (333,720)	346,000 (373,680)					
		GRN-160LN+160LBCV +160LPSCV	498,000 (537,840)	544,000 (587,520)	575,000 (621,000)	606,000 (654,480)	634,000 (684,720)	724,000 (781,920)	860,000 (928,800)	1,162,000 (1,254,960)	1,262,000 (1,362,960)					
		クッションセット価格例	620,000 (669,600)	684,000 (738,720)	725,000 (783,000)	766,000 (827,280)	802,000 (866,160)	924,000 (997,920)	1,108,000 (1,196,640)	1,514,000 (1,635,120)	1,648,000 (1,779,840)					
		クッションセット価格例 (コーナー仕様)	674,000 (727,920)	745,000 (804,600)	791,000 (854,280)	837,000 (903,960)	877,000 (947,160)	1,014,000 (1,095,120)	1,218,000 (1,315,440)	1,671,000 (1,804,680)	1,821,000 (1,966,680)					
W.1600 D.980 H.620 SH.410																
	160 右アームソファ	GRN-160RN(ヌード)	339,000 (366,120)													
		GRN-160RBCV(ベースカバー)	93,000 (100,440)	122,000 (131,760)	141,000 (152,280)	162,000 (174,960)	179,000 (193,320)	236,000 (254,880)	322,000 (347,760)	514,000 (555,120)	577,000 (623,160)					
		GRN-160RPSCV(シートカバー)	66,000 (71,280)	83,000 (89,640)	95,000 (102,600)	105,000 (113,400)	116,000 (125,280)	149,000 (160,920)	199,000 (214,920)	309,000 (333,720)	346,000 (373,680)					
		GRN-160RN+160RBCV +160RPSCV	498,000 (537,840)	544,000 (587,520)	575,000 (621,000)	606,000 (654,480)	634,000 (684,720)	724,000 (781,920)	860,000 (928,800)	1,162,000 (1,254,960)	1,262,000 (1,362,960)					
		クッションセット価格例	620,000 (669,600)	684,000 (738,720)	725,000 (783,000)	766,000 (827,280)	802,000 (866,160)	924,000 (997,920)	1,108,000 (1,196,640)	1,514,000 (1,635,120)	1,648,000 (1,779,840)					
		クッションセット価格例 (コーナー仕様)	674,000 (727,920)	745,000 (804,600)	791,000 (854,280)	837,000 (903,960)	877,000 (947,160)	1,014,000 (1,095,120)	1,218,000 (1,315,440)	1,671,000 (1,804,680)	1,821,000 (1,966,680)					
W.1600 D.980 H.620 SH.410																
	160 左フラットアームソファ	GRN-160LFN(ヌード)	351,000 (379,080)													
		GRN-160LFBCV(ベースカバー)	93,000 (100,440)	120,000 (129,600)	139,000 (150,120)	158,000 (170,640)	175,000 (189,000)	231,000 (249,480)	313,000 (338,040)	498,000 (537,840)	559,000 (603,720)					
		GRN-160LFPSCV(シートカバー)	67,000 (72,360)	84,000 (90,720)	96,000 (103,680)	106,000 (114,480)	117,000 (126,360)	150,000 (162,000)	200,000 (216,000)	310,000 (334,800)	347,000 (374,760)					
		GRN-160LFN+160LFBCV +160LFPSCV	511,000 (551,880)	555,000 (599,400)	586,000 (632,880)	615,000 (664,200)	643,000 (694,440)	732,000 (790,560)	864,000 (933,120)	1,159,000 (1,251,720)	1,257,000 (1,357,560)					
		クッションセット価格例	634,000 (684,720)	695,000 (750,600)	736,000 (794,880)	775,000 (837,000)	813,000 (878,040)	933,000 (1,007,640)	1,113,000 (1,202,040)	1,512,000 (1,632,960)	1,644,000 (1,775,520)					
		W.1750 D.980 H.620 SH.410														
	160 右フラットアームソファ	GRN-160RFN(ヌード)	351,000 (379,080)													
		GRN-160RFBCV(ベースカバー)	93,000 (100,440)	120,000 (129,600)	139,000 (150,120)	158,000 (170,640)	175,000 (189,000)	231,000 (249,480)	313,000 (338,040)	498,000 (537,840)	559,000 (603,720)					
		GRN-160RFPSCV(シートカバー)	67,000 (72,360)	84,000 (90,720)	96,000 (103,680)	106,000 (114,480)	117,000 (126,360)	150,000 (162,000)	200,000 (216,000)	310,000 (334,800)	347,000 (374,760)					
		GRN-160RFN+160RFBCV +160RFPSCV	511,000 (551,880)	555,000 (599,400)	586,000 (632,880)	615,000 (664,200)	643,000 (694,440)	732,000 (790,560)	864,000 (933,120)	1,159,000 (1,251,720)	1,257,000 (1,357,560)					
		クッションセット価格例	634,000 (684,720)	695,000 (750,600)	736,000 (794,880)	775,000 (837,000)	813,000 (878,040)	933,000 (1,007,640)	1,113,000 (1,202,040)	1,512,000 (1,632,960)	1,644,000 (1,775,520)					
		W.1750 D.980 H.620 SH.410														

- 不適合張り地がありますので、予めご了承下さい。
- クッションセット価格例とは、下のクッションガイドのクッションをのせた場合のセット価格です。
- 製造納期3週間(革仕様の場合は4~5週間)

GRAN クッションガイド(クッションについてはP.8~9をご参照下さい。)

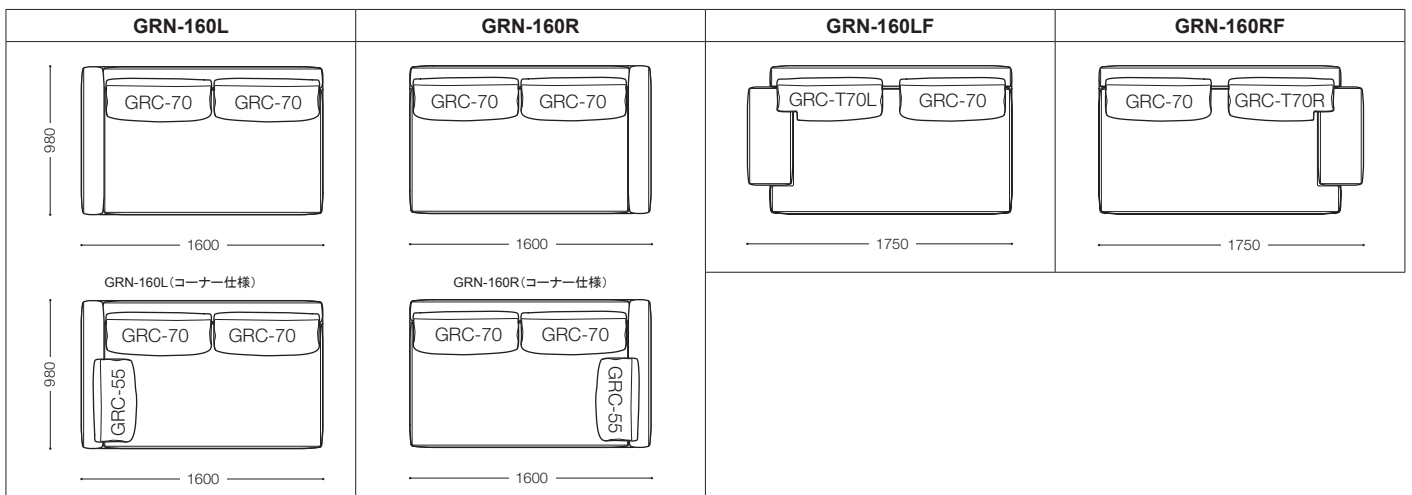



※表示価格は日本国内のみ有効です。

GRAN

グラン
Design : Ludovica+Roberto Palomba / ルドヴィカ+ロベルト・パロンバ

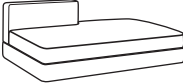

品名	サイズ	品番	価格 ¥ [本体価格 / 税込価格]										
			nude	F2	F3	F4	F5	F6	L1	L2	L3	L4	
160 アームレスソファ 	W.1600 D.980 H.620 SH.410	GRN-160N(ヌード)	313,000 (338,040)										
		GRN-160BCV(ベアスカバー)	73,000 (78,840)	96,000 (103,680)	112,000 (120,960)	128,000 (138,240)	141,000 (152,280)	187,000 (201,960)	256,000 (276,480)	410,000 (442,800)	461,000 (497,880)		
		GRN-160PSCV(シートカバー)	68,000 (73,440)	86,000 (92,880)	98,000 (105,840)	110,000 (118,800)	120,000 (129,600)	155,000 (167,400)	207,000 (223,560)	323,000 (348,840)	362,000 (390,960)		
		GRN-160N+160BCV +160PSCV	454,000 (490,320)	495,000 (534,600)	523,000 (564,840)	551,000 (595,080)	574,000 (619,920)	655,000 (707,400)	776,000 (838,080)	1,046,000 (1,129,680)	1,136,000 (1,226,880)		
		クッションセット価格例	576,000 (622,080)	635,000 (685,800)	673,000 (726,840)	711,000 (767,880)	742,000 (801,360)	855,000 (923,400)	1,024,000 (1,105,920)	1,398,000 (1,509,840)	1,522,000 (1,643,760)		
160 アームレスソファ 右ベニシユラ 	W.1600 D.980 H.620 SH.410	GRN-160PRN(ヌード)	316,000 (341,280)										
		GRN-160PRBCV(ベアスカバー)	61,000 (65,880)	80,000 (86,400)	93,000 (100,440)	105,000 (113,400)	116,000 (125,280)	153,000 (165,240)	207,000 (223,560)	330,000 (356,400)	371,000 (400,680)		
		GRN-160PRPSCV(シートカバー)	72,000 (77,760)	92,000 (99,360)	104,000 (112,320)	117,000 (126,360)	129,000 (139,320)	167,000 (180,360)	223,000 (240,840)	349,000 (376,920)	392,000 (423,360)		
		GRN-160PRN+160PRBCV +160PRPSCV	449,000 (484,920)	488,000 (527,040)	513,000 (554,040)	538,000 (581,040)	561,000 (605,880)	636,000 (686,880)	746,000 (805,680)	995,000 (1,074,600)	1,079,000 (1,165,320)		
		クッションセット価格例	510,000 (550,800)	558,000 (602,640)	588,000 (635,040)	618,000 (667,440)	645,000 (696,600)	736,000 (794,880)	870,000 (939,600)	1,171,000 (1,264,680)	1,272,000 (1,373,760)		
160 アームレスソファ 左ベニシユラ 	W.1600 D.980 H.620 SH.410	GRN-160PLN(ヌード)	316,000 (341,280)										
		GRN-160PLBCV(ベアスカバー)	61,000 (65,880)	80,000 (86,400)	93,000 (100,440)	105,000 (113,400)	116,000 (125,280)	153,000 (165,240)	207,000 (223,560)	330,000 (356,400)	371,000 (400,680)		
		GRN-160PLPSCV(シートカバー)	72,000 (77,760)	92,000 (99,360)	104,000 (112,320)	117,000 (126,360)	129,000 (139,320)	167,000 (180,360)	223,000 (240,840)	349,000 (376,920)	392,000 (423,360)		
		GRN-160PLN+160PLBCV +160PLPSCV	449,000 (484,920)	488,000 (527,040)	513,000 (554,040)	538,000 (581,040)	561,000 (605,880)	636,000 (686,880)	746,000 (805,680)	995,000 (1,074,600)	1,079,000 (1,165,320)		
		クッションセット価格例	510,000 (550,800)	558,000 (602,640)	588,000 (635,040)	618,000 (667,440)	645,000 (696,600)	736,000 (794,880)	870,000 (939,600)	1,171,000 (1,264,680)	1,272,000 (1,373,760)		

- 不適合張り地がありますので、予めご了承下さい。
- クッションセット価格例とは、下のクッションガイドのクッションをのせた場合のセット価格です。
- 製造納期3週間(革仕様の場合は4~5週間)

GRAN クッションガイド(クッションについてはP.8~9をご参照下さい。)

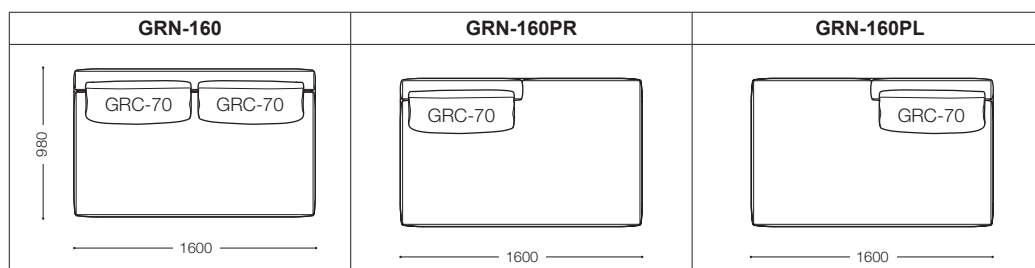





※表示価格は日本国内のみ有効です。

GRAN

グラン
Design : Ludovica+Roberto Palomba / ルドヴィカ + ロベルト・パロンバ

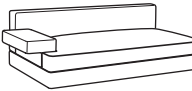

品名	サイズ	品番	価格 ¥ [本体価格 (税込価格)]											
			nude	F2	F3	F4	F5	F6	L1	L2	L3	L4		
	190 左アームソファ	GRN-190LN(ヌード)	384,000 (414,720)											
		GRN-190LBCV(ベースカバー)	95,000 (102,600)	123,000 (132,840)	144,000 (155,520)	163,000 (176,040)	180,000 (194,400)	238,000 (257,040)	323,000 (348,840)	515,000 (556,200)	578,000 (624,240)			
		GRN-190LPSCV(シートカバー)	70,000 (75,600)	87,000 (93,960)	100,000 (108,000)	112,000 (120,960)	122,000 (131,760)	156,000 (168,480)	208,000 (224,640)	324,000 (349,920)	363,000 (392,040)			
		GRN-190LN+190LBCV +190LPSCV	549,000 (592,920)	594,000 (641,520)	628,000 (678,240)	659,000 (711,720)	686,000 (740,880)	778,000 (840,240)	915,000 (988,200)	1,223,000 (1,320,840)	1,325,000 (1,431,000)			
		クッションセット価格例	681,000 (735,480)	742,000 (801,360)	788,000 (851,040)	829,000 (895,320)	866,000 (935,280)	992,000 (1,071,360)	1,177,000 (1,271,160)	1,593,000 (1,720,440)	1,731,000 (1,869,480)			
		クッションセット価格例 (コーナー仕様)	735,000 (793,800)	803,000 (867,240)	854,000 (922,320)	900,000 (972,000)	941,000 (1,016,280)	1,082,000 (1,168,560)	1,287,000 (1,389,960)	1,750,000 (1,890,000)	1,904,000 (2,056,320)			
W.1900 D.980 H.620 SH.410														
	190 右アームソファ	GRN-190RN(ヌード)	384,000 (414,720)											
		GRN-190RBCV(ベースカバー)	95,000 (102,600)	123,000 (132,840)	144,000 (155,520)	163,000 (176,040)	180,000 (194,400)	238,000 (257,040)	323,000 (348,840)	515,000 (556,200)	578,000 (624,240)			
		GRN-190RPSCV(シートカバー)	70,000 (75,600)	87,000 (93,960)	100,000 (108,000)	112,000 (120,960)	122,000 (131,760)	156,000 (168,480)	208,000 (224,640)	324,000 (349,920)	363,000 (392,040)			
		GRN-190RN+190RBCV +190RPSCV	549,000 (592,920)	594,000 (641,520)	628,000 (678,240)	659,000 (711,720)	686,000 (740,880)	778,000 (840,240)	915,000 (988,200)	1,223,000 (1,320,840)	1,325,000 (1,431,000)			
		クッションセット価格例	681,000 (735,480)	742,000 (801,360)	788,000 (851,040)	829,000 (895,320)	866,000 (935,280)	992,000 (1,071,360)	1,177,000 (1,271,160)	1,593,000 (1,720,440)	1,731,000 (1,869,480)			
		クッションセット価格例 (コーナー仕様)	735,000 (793,800)	803,000 (867,240)	854,000 (922,320)	900,000 (972,000)	941,000 (1,016,280)	1,082,000 (1,168,560)	1,287,000 (1,389,960)	1,750,000 (1,890,000)	1,904,000 (2,056,320)			
W.1900 D.980 H.620 SH.410														
	190 左フラットアームソファ	GRN-190LFN(ヌード)	396,000 (427,680)											
		GRN-190LFBCV(ベースカバー)	96,000 (103,680)	126,000 (136,080)	145,000 (156,600)	165,000 (178,200)	182,000 (196,560)	239,000 (258,120)	325,000 (351,000)	517,000 (558,360)	580,000 (626,400)			
		GRN-190LFPSCV(シートカバー)	70,000 (75,600)	88,000 (95,040)	100,000 (108,000)	112,000 (120,960)	122,000 (131,760)	157,000 (169,560)	209,000 (225,720)	325,000 (351,000)	364,000 (393,120)			
		GRN-190LFN+190LFBCV +190LFPSCV	562,000 (606,960)	610,000 (658,800)	641,000 (692,280)	673,000 (726,840)	700,000 (756,000)	792,000 (855,360)	930,000 (1,004,400)	1,238,000 (1,337,040)	1,340,000 (1,447,200)			
		クッションセット価格例	695,000 (750,600)	759,000 (819,720)	802,000 (866,160)	844,000 (911,520)	881,000 (951,480)	1,007,000 (1,087,560)	1,193,000 (1,288,440)	1,609,000 (1,737,720)	1,747,000 (1,886,760)			
		W.2050 D.980 H.620 SH.410												
	190 右フラットアームソファ	GRN-190RFN(ヌード)	396,000 (427,680)											
		GRN-190RFBCV(ベースカバー)	96,000 (103,680)	126,000 (136,080)	145,000 (156,600)	165,000 (178,200)	182,000 (196,560)	239,000 (258,120)	325,000 (351,000)	517,000 (558,360)	580,000 (626,400)			
		GRN-190RFPSCV(シートカバー)	70,000 (75,600)	88,000 (95,040)	100,000 (108,000)	112,000 (120,960)	122,000 (131,760)	157,000 (169,560)	209,000 (225,720)	325,000 (351,000)	364,000 (393,120)			
		GRN-190RFN+190RFBCV +190RFPSCV	562,000 (606,960)	610,000 (658,800)	641,000 (692,280)	673,000 (726,840)	700,000 (756,000)	792,000 (855,360)	930,000 (1,004,400)	1,238,000 (1,337,040)	1,340,000 (1,447,200)			
		クッションセット価格例	695,000 (750,600)	759,000 (819,720)	802,000 (866,160)	844,000 (911,520)	881,000 (951,480)	1,007,000 (1,087,560)	1,193,000 (1,288,440)	1,609,000 (1,737,720)	1,747,000 (1,886,760)			
		W.2050 D.980 H.620 SH.410												

- 不適合張り地がありますので、予めご了承下さい。
- クッションセット価格例とは、下のクッションガイドのクッションをのせた場合のセット価格です。
- 製造納期3週間(革仕様の場合は4~5週間)

GRAN クッションガイド(クッションについてはP.8~9をご参照下さい。)

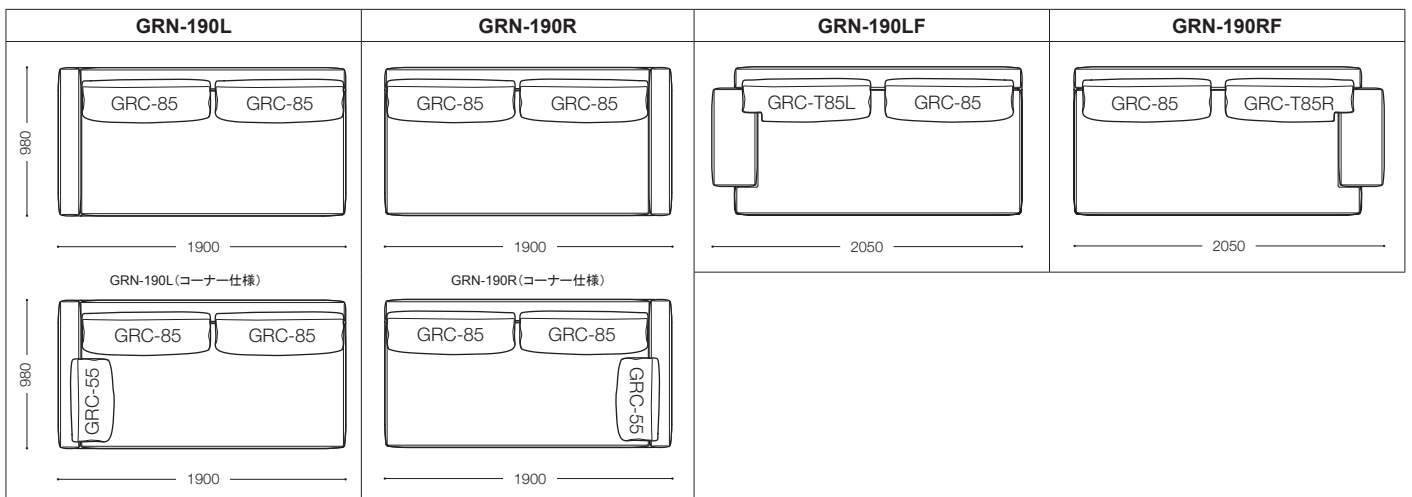

※表示価格は日本国内のみ有効です。

GRAN

グラン
Design : Ludovica+Roberto Palomba / ルドヴィカ + ロベルト・パロンバ

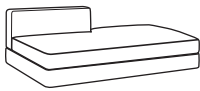
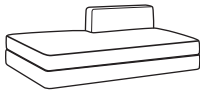

品名	サイズ	品番	価格 ¥ [本体価格 / 税込価格]										
			nude	F2	F3	F4	F5	F6	L1	L2	L3	L4	
190 アームレスソファ 	W.1900 D.980 H.620 SH.410	GRN-190N(ヌード)	375,000 (405,000)										
		GRN-190BCV(ベースカバー)	75,000 (81,000)	98,000 (105,840)	114,000 (123,120)	130,000 (140,400)	144,000 (155,520)	189,000 (204,120)	257,000 (277,560)	411,000 (443,880)	463,000 (500,040)		
		GRN-190PSCV(シートカバー)	70,000 (75,600)	88,000 (95,040)	100,000 (108,000)	112,000 (120,960)	122,000 (131,760)	157,000 (169,560)	209,000 (225,720)	325,000 (351,000)	364,000 (393,120)		
		GRN-190N+190BCV +190PSCV	520,000 (561,600)	561,000 (605,880)	589,000 (636,120)	617,000 (666,360)	641,000 (692,280)	721,000 (778,680)	841,000 (908,280)	1,111,000 (1,199,880)	1,202,000 (1,298,160)		
		クッションセット価格例	652,000 (704,160)	709,000 (765,720)	749,000 (808,920)	787,000 (849,960)	821,000 (886,680)	935,000 (1,009,800)	1,103,000 (1,191,240)	1,481,000 (1,599,480)	1,608,000 (1,736,640)		
190 アームレスソファ 右ベンチシュラ 	W.1900 D.980 H.620 SH.410	GRN-190PRN(ヌード)	360,000 (388,800)										
		GRN-190PRBCV(ベースカバー)	63,000 (68,040)	81,000 (87,480)	94,000 (101,520)	106,000 (114,480)	117,000 (126,360)	154,000 (166,320)	209,000 (225,720)	332,000 (358,560)	373,000 (402,840)		
		GRN-190PRPSCV(シートカバー)	74,000 (79,920)	94,000 (101,520)	106,000 (114,480)	119,000 (128,520)	131,000 (141,480)	168,000 (181,440)	224,000 (241,920)	350,000 (378,000)	393,000 (424,440)		
		GRN-190PRN+190PRBCV +190PRPSCV	497,000 (536,760)	535,000 (577,800)	560,000 (604,800)	585,000 (631,800)	608,000 (656,640)	682,000 (736,560)	793,000 (856,440)	1,042,000 (1,125,360)	1,126,000 (1,216,080)		
		クッションセット価格例	563,000 (608,040)	609,000 (657,720)	640,000 (691,200)	670,000 (723,600)	698,000 (753,840)	789,000 (852,120)	924,000 (997,920)	1,227,000 (1,325,160)	1,329,000 (1,435,320)		
190 アームレスソファ 左ベンチシュラ 	W.1900 D.980 H.620 SH.410	GRN-190PLN(ヌード)	360,000 (388,800)										
		GRN-190PLBCV(ベースカバー)	63,000 (68,040)	81,000 (87,480)	94,000 (101,520)	106,000 (114,480)	117,000 (126,360)	154,000 (166,320)	209,000 (225,720)	332,000 (358,560)	373,000 (402,840)		
		GRN-190PLPSCV(シートカバー)	74,000 (79,920)	94,000 (101,520)	106,000 (114,480)	119,000 (128,520)	131,000 (141,480)	168,000 (181,440)	224,000 (241,920)	350,000 (378,000)	393,000 (424,440)		
		GRN-190PLN+190PLBCV +190PLPSCV	497,000 (536,760)	535,000 (577,800)	560,000 (604,800)	585,000 (631,800)	608,000 (656,640)	682,000 (736,560)	793,000 (856,440)	1,042,000 (1,125,360)	1,126,000 (1,216,080)		
		クッションセット価格例	563,000 (608,040)	609,000 (657,720)	640,000 (691,200)	670,000 (723,600)	698,000 (753,840)	789,000 (852,120)	924,000 (997,920)	1,227,000 (1,325,160)	1,329,000 (1,435,320)		

- 不適合張り地がありますので、予めご了承下さい。
- クッションセット価格例とは、下のクッションガイドのクッションをのせた場合のセット価格です。
- 製造納期3週間(革仕様の場合は4~5週間)

GRAN クッションガイド(クッションについてはP.8~9をご参照下さい。)

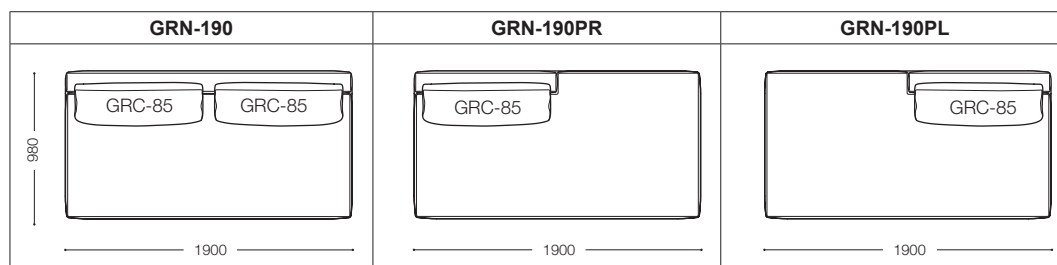

※表示価格は日本国内のみ有効です。

GRAN

گران
Design : Ludovica+Roberto Palomba / ルドヴィカ + ロベルト・パロンバ

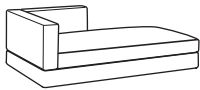
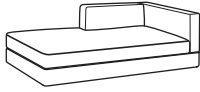
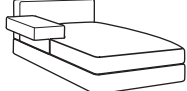
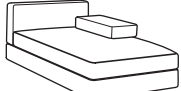

品名	サイズ	品番	価格 ¥ [本体価格 / 税込価格]											
			nude	F2	F3	F4	F5	F6	L1	L2	L3	L4		
190 左コーナーソファ ベニシユラ 	W.1900 D.980 H.620 SH.410	GRN-190LCPN(ヌード)	381,000 (411,480)											
		GRN-190LCPBCV(ベースカバー)	83,000 (89,640)	108,000 (116,640)	123,000 (132,840)	140,000 (151,200)	154,000 (166,320)	203,000 (219,240)	275,000 (297,000)	435,000 (469,800)	489,000 (528,120)			
		GRN-190LCPSPCV(シートカバー)	73,000 (78,840)	93,000 (100,440)	105,000 (113,400)	118,000 (127,440)	130,000 (140,400)	168,000 (181,440)	224,000 (241,920)	350,000 (378,000)	393,000 (424,440)			
		GRN-190LCPN+190LCPBCV +190LCPSPCV	537,000 (579,960)	582,000 (628,560)	609,000 (657,720)	639,000 (690,120)	665,000 (718,200)	752,000 (812,160)	880,000 (950,400)	1,166,000 (1,259,280)	1,263,000 (1,364,040)			
		クッションセット価格例	652,000 (704,160)	713,000 (770,040)	750,000 (810,000)	790,000 (853,200)	824,000 (889,920)	942,000 (1,017,360)	1,114,000 (1,203,120)	1,499,000 (1,618,920)	1,629,000 (1,759,320)			
190 右コーナーソファ ベニシユラ 	W.1900 D.980 H.620 SH.410	GRN-190RCPN(ヌード)	381,000 (411,480)											
		GRN-190RCBCV(ベースカバー)	83,000 (89,640)	108,000 (116,640)	123,000 (132,840)	140,000 (151,200)	154,000 (166,320)	203,000 (219,240)	275,000 (297,000)	435,000 (469,800)	489,000 (528,120)			
		GRN-190RCPPSCV(シートカバー)	73,000 (78,840)	93,000 (100,440)	105,000 (113,400)	118,000 (127,440)	130,000 (140,400)	168,000 (181,440)	224,000 (241,920)	350,000 (378,000)	393,000 (424,440)			
		GRN-190RCPN+190RCBCV +190RCPPSCV	537,000 (579,960)	582,000 (628,560)	609,000 (657,720)	639,000 (690,120)	665,000 (718,200)	752,000 (812,160)	880,000 (950,400)	1,166,000 (1,259,280)	1,263,000 (1,364,040)			
		クッションセット価格例	652,000 (704,160)	713,000 (770,040)	750,000 (810,000)	790,000 (853,200)	824,000 (889,920)	942,000 (1,017,360)	1,114,000 (1,203,120)	1,499,000 (1,618,920)	1,629,000 (1,759,320)			
160 リラックス 左フラットアームソファ 	W.1130 D.1600 H.620 SH.410	GRN-160CLFN(ヌード)	350,000 (378,000)											
		GRN-160CLFBCV(ベースカバー)	82,000 (88,560)	105,000 (113,400)	121,000 (130,680)	137,000 (147,960)	151,000 (163,080)	198,000 (213,840)	265,000 (286,200)	419,000 (452,520)	471,000 (508,680)			
		GRN-160CLFPSCV(シートカバー)	63,000 (68,040)	78,000 (84,240)	87,000 (93,960)	98,000 (105,840)	106,000 (114,480)	136,000 (146,880)	179,000 (193,320)	275,000 (297,000)	308,000 (332,640)			
		GRN-160CLFN+160CLFBCV +160CLFPSCV	495,000 (534,600)	533,000 (575,640)	558,000 (602,640)	585,000 (631,800)	607,000 (655,560)	684,000 (738,720)	794,000 (857,520)	1,044,000 (1,127,520)	1,129,000 (1,219,320)			
		クッションセット価格例	562,000 (606,960)	608,000 (656,640)	639,000 (690,120)	671,000 (724,680)	698,000 (753,840)	792,000 (855,360)	926,000 (1,000,080)	1,230,000 (1,328,400)	1,333,000 (1,439,640)			
160 リラックス 右フラットアームソファ 	W.1130 D.1600 H.620 SH.410	GRN-160CRFN(ヌード)	350,000 (378,000)											
		GRN-160CRFBCV(ベースカバー)	82,000 (88,560)	105,000 (113,400)	121,000 (130,680)	137,000 (147,960)	151,000 (163,080)	198,000 (213,840)	265,000 (286,200)	419,000 (452,520)	471,000 (508,680)			
		GRN-160CRFPSCV(シートカバー)	63,000 (68,040)	78,000 (84,240)	87,000 (93,960)	98,000 (105,840)	106,000 (114,480)	136,000 (146,880)	179,000 (193,320)	275,000 (297,000)	308,000 (332,640)			
		GRN-160CRFN+160CRFBCV +160CRFPSCV	495,000 (534,600)	533,000 (575,640)	558,000 (602,640)	585,000 (631,800)	607,000 (655,560)	684,000 (738,720)	794,000 (857,520)	1,044,000 (1,127,520)	1,129,000 (1,219,320)			
		クッションセット価格例	562,000 (606,960)	608,000 (656,640)	639,000 (690,120)	671,000 (724,680)	698,000 (753,840)	792,000 (855,360)	926,000 (1,000,080)	1,230,000 (1,328,400)	1,333,000 (1,439,640)			

- 不適合張り地がありますので、予めご了承下さい。
- クッションセット価格例とは、下のクッションガイドのクッションをのせた場合のセット価格です。
- 製造納期3週間(革仕様の場合は4~5週間)

GRAN クッションガイド(クッションについてはP.8~9をご参照下さい。)

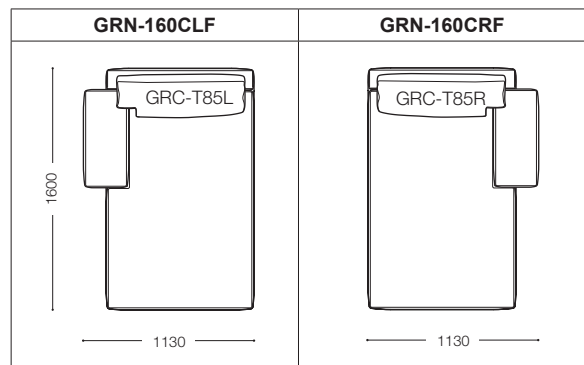
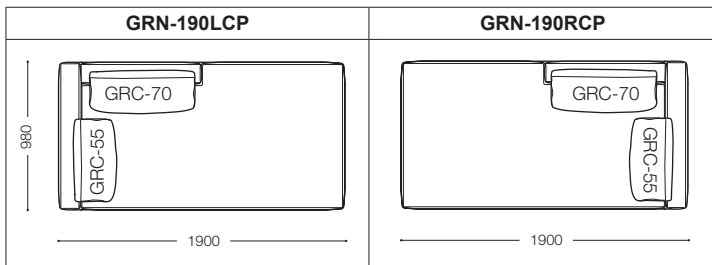

GRAN

グラン
Design : Ludovica+Roberto Palomba / ルドヴィカ+ロベルト・パロンバ

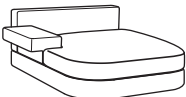
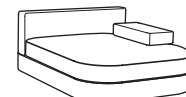

品名	サイズ	品番	価格 ¥ [本体価格 / 税込価格]										
			nude	F2	F3	F4	F5	F6	L1	L2	L3	L4	
ワイド 145 リラックス 左フラットアームラウンドソファ  W.1350 D.1450 H.620 SH.410		GRN-W145CLFEN(ヌード)	399,000 (430,920)										
		GRN-W145CLFEBCV(ベースカバー)	86,000 (92,880)	111,000 (119,880)	127,000 (137,160)	143,000 (154,440)	157,000 (169,560)	205,000 (221,400)	276,000 (298,080)	435,000 (469,800)	488,000 (527,040)		
		GRN-W145CLFEPSCV(シートカバー)	62,000 (66,960)	76,000 (82,080)	85,000 (91,800)	95,000 (102,600)	102,000 (110,160)	130,000 (140,400)	170,000 (183,600)	260,000 (280,800)	290,000 (313,200)		
		GRN-W145CLFEN+W145CLFEBCV +W145CLFEPSCV	547,000 (590,760)	586,000 (632,880)	611,000 (659,880)	637,000 (687,960)	658,000 (710,640)	734,000 (792,720)	845,000 (912,600)	1,094,000 (1,181,520)	1,177,000 (1,271,160)		
		クッションセット価格例	629,000 (679,320)	677,000 (731,160)	709,000 (765,720)	742,000 (801,360)	768,000 (829,440)	865,000 (934,200)	1,005,000 (1,085,400)	1,321,000 (1,426,680)	1,425,000 (1,539,000)		
ワイド 145 リラックス 右フラットアームラウンドソファ  W.1350 D.1450 H.620 SH.410		GRN-W145CRFEN(ヌード)	399,000 (430,920)										
		GRN-W145CRFEBCV(ベースカバー)	86,000 (92,880)	111,000 (119,880)	127,000 (137,160)	143,000 (154,440)	157,000 (169,560)	205,000 (221,400)	276,000 (298,080)	435,000 (469,800)	488,000 (527,040)		
		GRN-W145CRFEPSCV(シートカバー)	62,000 (66,960)	76,000 (82,080)	85,000 (91,800)	95,000 (102,600)	102,000 (110,160)	130,000 (140,400)	170,000 (183,600)	260,000 (280,800)	290,000 (313,200)		
		GRN-W145CRFEN+W145CRFEBCV +W145CRFEPSCV	547,000 (590,760)	586,000 (632,880)	611,000 (659,880)	637,000 (687,960)	658,000 (710,640)	734,000 (792,720)	845,000 (912,600)	1,094,000 (1,181,520)	1,177,000 (1,271,160)		
		クッションセット価格例	629,000 (679,320)	677,000 (731,160)	709,000 (765,720)	742,000 (801,360)	768,000 (829,440)	865,000 (934,200)	1,005,000 (1,085,400)	1,321,000 (1,426,680)	1,425,000 (1,539,000)		

- 不適合張り地がありますので、予めご了承下さい。
- クッションセット価格例とは、下のクッションガイドのクッションをのせた場合のセット価格です。
- 製造納期3週間(革仕様の場合は4~5週間)

GRAN クッションガイド(クッションについてはP.8~9をご参照下さい。)

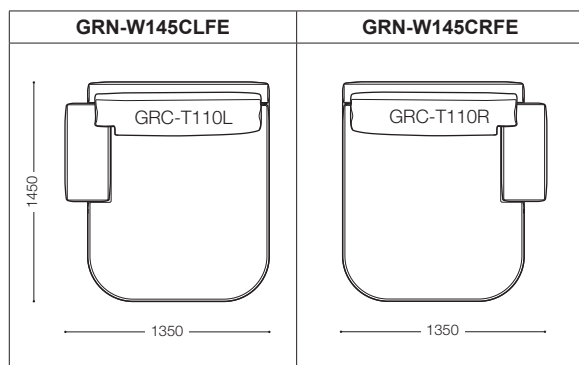



※表示価格は日本国内のみ有効です。

GRAN

گران
Design : Ludovica+Roberto Palomba / ルドヴィカ + ロベルト・パロンバ

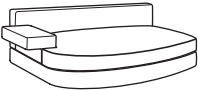

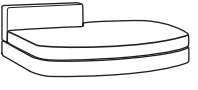
品名	サイズ	品番	価格 ¥ [本体価格 〈税込価格〉]										
			nude	F2	F3	F4	F5	F6	L1	L2	L3	L4	
180 左フラットアーム ラウンドソファ 	W.1910 D.1300 H.620 SH.410	GRN-180LFEN(ヌード)	472,000 (509,760)										
		GRN-180LFEBVCV(ベースカバー)	100,000 (108,000)	131,000 (141,480)	151,000 (163,080)	172,000 (185,760)	190,000 (205,200)	251,000 (271,080)	340,000 (367,200)	540,000 (583,200)	607,000 (655,560)		
		GRN-180LFEPSCV(シートカバー)	78,000 (84,240)	99,000 (106,920)	114,000 (123,120)	128,000 (138,240)	140,000 (151,200)	182,000 (196,560)	243,000 (262,440)	381,000 (411,480)	428,000 (462,240)		
		GRN-180LFEN+180LFEBVCV +180LFEPSCV	650,000 (702,000)	702,000 (758,160)	737,000 (795,960)	772,000 (833,760)	802,000 (866,160)	905,000 (977,400)	1,055,000 (1,139,400)	1,393,000 (1,504,440)	1,507,000 (1,627,560)		
		クッションセット価格例	783,000 (845,640)	851,000 (919,080)	898,000 (969,840)	943,000 (1,018,440)	983,000 (1,061,640)	1,120,000 (1,209,600)	1,318,000 (1,423,440)	1,764,000 (1,905,120)	1,914,000 (2,067,120)		
180 右フラットアーム ラウンドソファ 	W.1910 D.1300 H.620 SH.410	GRN-180RFEN(ヌード)	472,000 (509,760)										
		GRN-180RFEBVCV(ベースカバー)	100,000 (108,000)	131,000 (141,480)	151,000 (163,080)	172,000 (185,760)	190,000 (205,200)	251,000 (271,080)	340,000 (367,200)	540,000 (583,200)	607,000 (655,560)		
		GRN-180RFEPSCV(シートカバー)	78,000 (84,240)	99,000 (106,920)	114,000 (123,120)	128,000 (138,240)	140,000 (151,200)	182,000 (196,560)	243,000 (262,440)	381,000 (411,480)	428,000 (462,240)		
		GRN-180RFEN+180RFEBVCV +180RFEPSCV	650,000 (702,000)	702,000 (758,160)	737,000 (795,960)	772,000 (833,760)	802,000 (866,160)	905,000 (977,400)	1,055,000 (1,139,400)	1,393,000 (1,504,440)	1,507,000 (1,627,560)		
		クッションセット価格例	783,000 (845,640)	851,000 (919,080)	898,000 (969,840)	943,000 (1,018,440)	983,000 (1,061,640)	1,120,000 (1,209,600)	1,318,000 (1,423,440)	1,764,000 (1,905,120)	1,914,000 (2,067,120)		
180 アームレスラウンドソファ 左ベニンシュラ 	W.1760 D.1300 H.620 SH.410	GRN-180PLEN(ヌード)	435,000 (469,800)										
		GRN-180PLEBVCV(ベースカバー)	75,000 (81,000)	100,000 (108,000)	117,000 (126,360)	133,000 (143,640)	148,000 (159,840)	197,000 (212,760)	269,000 (290,520)	432,000 (466,560)	486,000 (524,880)		
		GRN-180PLEPSCV(シートカバー)	81,000 (87,480)	103,000 (111,240)	119,000 (128,520)	134,000 (144,720)	147,000 (158,760)	192,000 (207,360)	258,000 (278,640)	406,000 (438,480)	456,000 (492,480)		
		GRN-180PLEN+180PLEBVCV +180PLEPSCV	591,000 (638,280)	638,000 (689,040)	671,000 (724,680)	702,000 (758,160)	730,000 (788,400)	824,000 (889,920)	962,000 (1,038,960)	1,273,000 (1,374,840)	1,377,000 (1,487,160)		
		クッションセット価格例	657,000 (709,560)	712,000 (768,960)	751,000 (811,080)	787,000 (849,960)	820,000 (885,600)	931,000 (1,005,480)	1,093,000 (1,180,440)	1,458,000 (1,574,640)	1,580,000 (1,706,400)		
180 アームレスラウンドソファ 右ベニンシュラ 	W.1760 D.1300 H.620 SH.410	GRN-180PREN(ヌード)	435,000 (469,800)										
		GRN-180PREBVCV(ベースカバー)	75,000 (81,000)	100,000 (108,000)	117,000 (126,360)	133,000 (143,640)	148,000 (159,840)	197,000 (212,760)	269,000 (290,520)	432,000 (466,560)	486,000 (524,880)		
		GRN-180PREPSCV(シートカバー)	81,000 (87,480)	103,000 (111,240)	119,000 (128,520)	134,000 (144,720)	147,000 (158,760)	192,000 (207,360)	258,000 (278,640)	406,000 (438,480)	456,000 (492,480)		
		GRN-180PREN+180PREBVCV +180PREPSCV	591,000 (638,280)	638,000 (689,040)	671,000 (724,680)	702,000 (758,160)	730,000 (788,400)	824,000 (889,920)	962,000 (1,038,960)	1,273,000 (1,374,840)	1,377,000 (1,487,160)		
		クッションセット価格例	657,000 (709,560)	712,000 (768,960)	751,000 (811,080)	787,000 (849,960)	820,000 (885,600)	931,000 (1,005,480)	1,093,000 (1,180,440)	1,458,000 (1,574,640)	1,580,000 (1,706,400)		

- 不適合張り地がありますので、予めご了承下さい。
- クッションセット価格例とは、下のクッションガイドのクッションをのせた場合のセット価格です。
- 製造納期3週間(革仕様の場合は4~5週間)

GRAN クッションガイド(クッションについてはP.8~9をご参照下さい。)

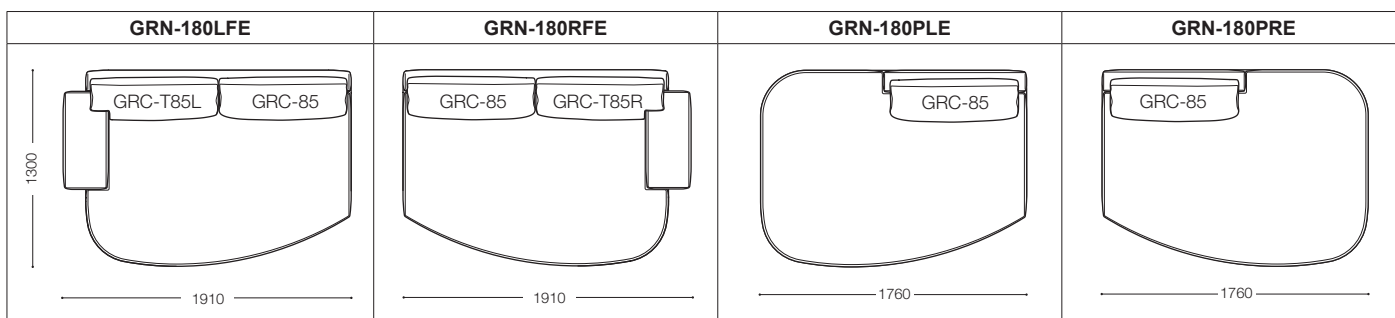







※表示価格は日本国内のみ有効です。

GRAN CUSHION

グラン クッション

Design : Ludovica+Roberto Palomba / ルドヴィカ + ロベルト・パロンバ



品名	サイズ	品番	価格 ¥ [本体価格 (税込価格)]										
			nude	F2	F3	F4	F5	F6	L1	L2	L3	L4	
クッション 	W.1100 H.510 T.220	GRC-T110N(ヌード)	43,000 (46,440)										
		GRC-T110LPCV(カバー)		39,000 (42,120)	48,000 (51,840)	55,000 (59,400)	62,000 (66,960)	67,000 (72,360)	88,000 (95,040)	117,000 (126,360)	184,000 (198,720)	205,000 (221,400)	
		GRC-T110N+T110LPCV	82,000 (88,560)	91,000 (98,280)	98,000 (105,840)	105,000 (113,400)	110,000 (118,800)	131,000 (141,480)	160,000 (172,800)	227,000 (245,160)	248,000 (267,840)		
クッション 	W.1100 H.510 T.220	GRC-T110N(ヌード)	43,000 (46,440)										
		GRC-T110RPCV(カバー)		39,000 (42,120)	48,000 (51,840)	55,000 (59,400)	62,000 (66,960)	67,000 (72,360)	88,000 (95,040)	117,000 (126,360)	184,000 (198,720)	205,000 (221,400)	
		GRC-T110N+T110RPCV	82,000 (88,560)	91,000 (98,280)	98,000 (105,840)	105,000 (113,400)	110,000 (118,800)	131,000 (141,480)	160,000 (172,800)	227,000 (245,160)	248,000 (267,840)		
クッション 	W.850 H.510 T.220	GRC-T85N(ヌード)	34,000 (36,720)										
		GRC-T85LPCV(カバー)		33,000 (35,640)	41,000 (44,280)	47,000 (50,760)	52,000 (56,160)	57,000 (61,560)	74,000 (79,920)	98,000 (105,840)	152,000 (164,160)	170,000 (183,600)	
		GRC-T85N+T85LPCV	67,000 (72,360)	75,000 (81,000)	81,000 (87,480)	86,000 (92,880)	91,000 (98,280)	108,000 (116,640)	132,000 (142,560)	186,000 (200,880)	204,000 (220,320)		
クッション 	W.850 H.510 T.220	GRC-T85N(ヌード)	34,000 (36,720)										
		GRC-T85RPCV(カバー)		33,000 (35,640)	41,000 (44,280)	47,000 (50,760)	52,000 (56,160)	57,000 (61,560)	74,000 (79,920)	98,000 (105,840)	152,000 (164,160)	170,000 (183,600)	
		GRC-T85N+T85RPCV	67,000 (72,360)	75,000 (81,000)	81,000 (87,480)	86,000 (92,880)	91,000 (98,280)	108,000 (116,640)	132,000 (142,560)	186,000 (200,880)	204,000 (220,320)		
クッション 	W.700 H.510 T.220	GRC-T70N(ヌード)	31,000 (33,480)										
		GRC-T70LPCV(カバー)		31,000 (33,480)	39,000 (42,120)	44,000 (47,520)	49,000 (52,920)	55,000 (59,400)	70,000 (75,600)	94,000 (101,520)	146,000 (157,680)	163,000 (176,040)	
		GRC-T70N+T70LPCV	62,000 (66,960)	70,000 (75,600)	75,000 (81,000)	80,000 (86,400)	86,000 (92,880)	101,000 (109,080)	125,000 (135,000)	177,000 (191,160)	194,000 (209,520)		
クッション 	W.700 H.510 T.220	GRC-T70N(ヌード)	31,000 (33,480)										
		GRC-T70RPCV(カバー)		31,000 (33,480)	39,000 (42,120)	44,000 (47,520)	49,000 (52,920)	55,000 (59,400)	70,000 (75,600)	94,000 (101,520)	146,000 (157,680)	163,000 (176,040)	
		GRC-T70N+T70RPCV	62,000 (66,960)	70,000 (75,600)	75,000 (81,000)	80,000 (86,400)	86,000 (92,880)	101,000 (109,080)	125,000 (135,000)	177,000 (191,160)	194,000 (209,520)		

● 不適合張り地がありますので、予めご了承下さい。

● 製造納期3週間(革仕様の場合は4~5週間)





※表示価格は日本国内のみ有効です。

GRAN CUSHION

グラン クッション

Design : Ludovica+Roberto Palomba / ルドヴィカ + ロベルト・パロンバ



品名	サイズ	品番	価格 ¥ [本体価格 (税込価格)]										
			nude	F2	F3	F4	F5	F6	L1	L2	L3	L4	
クッション 	W.850 H.510 T.220	GRC-85N(ヌード)	34,000 (36,720)										
		GRC-85PCV(カバー)	32,000 (34,560)	40,000 (43,200)	46,000 (49,680)	51,000 (55,080)	56,000 (60,480)	73,000 (78,840)	97,000 (104,760)	151,000 (163,080)	169,000 (182,520)		
		GRC-85N+85PCV	66,000 (71,280)	74,000 (79,920)	80,000 (86,400)	85,000 (91,800)	90,000 (97,200)	107,000 (115,560)	131,000 (141,480)	185,000 (199,800)	203,000 (219,240)		
クッション 	W.700 H.510 T.220	GRC-70N(ヌード)	31,000 (33,480)										
		GRC-70PCV(カバー)	30,000 (32,400)	39,000 (42,120)	44,000 (47,520)	49,000 (52,920)	53,000 (57,240)	69,000 (74,520)	93,000 (100,440)	145,000 (156,600)	162,000 (174,960)		
		GRC-70N+70PCV	61,000 (65,880)	70,000 (75,600)	75,000 (81,000)	80,000 (86,400)	84,000 (90,720)	100,000 (108,000)	124,000 (133,920)	176,000 (190,080)	193,000 (208,440)		
クッション 	W.550 H.510 T.220	GRC-55N(ヌード)	26,000 (28,080)										
		GRC-55PCV(カバー)	28,000 (30,240)	35,000 (37,800)	40,000 (43,200)	45,000 (48,600)	49,000 (52,920)	64,000 (69,120)	84,000 (90,720)	131,000 (141,480)	147,000 (158,760)		
		GRC-55N+55PCV	54,000 (58,320)	61,000 (65,880)	66,000 (71,280)	71,000 (76,680)	75,000 (81,000)	90,000 (97,200)	110,000 (118,800)	157,000 (169,560)	173,000 (186,840)		
クッション 	W.500 H.500 T.150	GRC-M50N(ヌード)	13,000 (14,040)										
		GRC-M50PCV(カバー)	14,000 (15,120)	17,000 (18,360)	21,000 (22,680)	24,000 (25,920)	27,000 (29,160)	40,000 (43,200)	55,000 (59,400)	86,000 (92,880)	97,000 (104,760)		
		GRC-M50N+M50PCV	27,000 (29,160)	30,000 (32,400)	34,000 (36,720)	37,000 (39,960)	40,000 (43,200)	53,000 (57,240)	68,000 (73,440)	99,000 (106,920)	110,000 (118,800)		
クッション 	W.400 H.400 T.150	GRC-M40N(ヌード)	9,000 (9,720)										
		GRC-M40PCV(カバー)	12,000 (12,960)	15,000 (16,200)	19,000 (20,520)	22,000 (23,760)	25,000 (27,000)	32,000 (34,560)	45,000 (48,600)	70,000 (75,600)	79,000 (85,320)		
		GRC-M40N+M40PCV	21,000 (22,680)	24,000 (25,920)	28,000 (30,240)	31,000 (33,480)	34,000 (36,720)	41,000 (44,280)	54,000 (58,320)	79,000 (85,320)	88,000 (95,040)		

- 不適合張り地がありますので、予めご了承下さい。
- 製造納期3週間(革仕様の場合は4~5週間)

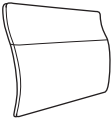
サポートボード 	GRC-B64	80,000 (86,400)	83,000 (89,640)	85,000 (91,800)	87,000 (93,960)	89,000 (96,120)	104,000 (112,320)	116,000 (125,280)	143,000 (154,440)	152,000 (164,160)
W.640 D.100 H.565										

- 不適合張り地がありますので、あらかじめご了承ください。
- サポートボードは張り込みとなります。
- 製造納期3週間(革仕様の場合は4~5週間)

※表示価格は日本国内のみ有効です。

GRAN

〈革パイピング〉

グラン

Design : Ludovica+Roberto Palomba / ルドヴィカ + ロベルト・パロンバ



パイピング色は右記(革パイピング色)よりお選び頂き、パイピング色品番を製品品番の●●●にご指定下さい。

〈革パイピング色〉※(内)はパイピング色品番
アイボリー(IV)、ブラウン(BN)、濃ブラウン(CAS)、ブラック(BK)

品名	サイズ	品番	価格 ¥ [本体価格] (税込価格)													
			nude	F2	F3	F4	F5	F6	L1	L2	L3	L4				
	W.1600 D.980 H.620 SH.410	GRN-160LN(ヌード)	339,000 (366,120)													
		GRN-160LBCV(ベースカバー)	93,000 (100,440)	122,000 (131,760)	141,000 (152,280)	162,000 (174,960)	179,000 (193,320)	236,000 (254,880)	322,000 (347,760)	514,000 (555,120)	577,000 (623,160)					
		GRN-160LP●●●SCV(シートカバー)	94,000 (101,520)	111,000 (119,880)	122,000 (131,760)	133,000 (143,640)	144,000 (155,520)	168,000 (181,440)	218,000 (235,440)	280,000 (304,240)	328,000 (354,240)	365,000 (394,200)				
		GRN-160LN+160LBCV +160LP●●●SCV	526,000 (568,080)	572,000 (617,760)	602,000 (650,160)	634,000 (684,720)	662,000 (714,960)	743,000 (802,440)	879,000 (949,320)	1,181,000 (1,275,480)	1,281,000 (1,383,480)					
		クッションセット価格例	680,000 (734,400)	744,000 (803,520)	784,000 (846,720)	826,000 (892,080)	862,000 (930,960)	967,000 (1,044,360)	1,149,000 (1,240,920)	1,555,000 (1,679,400)	1,689,000 (1,824,120)					
		クッションセット価格例 (コーナー仕様)	748,000 (807,840)	819,000 (884,520)	863,000 (932,040)	911,000 (983,880)	951,000 (1,027,080)	1,067,000 (1,152,360)	1,269,000 (1,370,520)	1,721,000 (1,858,680)	1,871,000 (2,020,680)					
	W.1600 D.980 H.620 SH.410	GRN-160RN(ヌード)	339,000 (366,120)													
		GRN-160RBCV(ベースカバー)	93,000 (100,440)	122,000 (131,760)	141,000 (152,280)	162,000 (174,960)	179,000 (193,320)	236,000 (254,880)	322,000 (347,760)	514,000 (555,120)	577,000 (623,160)					
		GRN-160RP●●●SCV(シートカバー)	94,000 (101,520)	111,000 (119,880)	122,000 (131,760)	133,000 (143,640)	144,000 (155,520)	168,000 (181,440)	218,000 (235,440)	280,000 (304,240)	328,000 (354,240)	365,000 (394,200)				
		GRN-160RN+160RBCV +160RP●●●SCV	526,000 (568,080)	572,000 (617,760)	602,000 (650,160)	634,000 (684,720)	662,000 (714,960)	743,000 (802,440)	879,000 (949,320)	1,181,000 (1,275,480)	1,281,000 (1,383,480)					
		クッションセット価格例	680,000 (734,400)	744,000 (803,520)	784,000 (846,720)	826,000 (892,080)	862,000 (930,960)	967,000 (1,044,360)	1,149,000 (1,240,920)	1,555,000 (1,679,400)	1,689,000 (1,824,120)					
		クッションセット価格例 (コーナー仕様)	748,000 (807,840)	819,000 (884,520)	863,000 (932,040)	911,000 (983,880)	951,000 (1,027,080)	1,067,000 (1,152,360)	1,269,000 (1,370,520)	1,721,000 (1,858,680)	1,871,000 (2,020,680)					
	W.1750 D.980 H.620 SH.410	GRN-160LFN(ヌード)	351,000 (379,080)													
		GRN-160LFBCV(ベースカバー)	93,000 (100,440)	120,000 (129,600)	139,000 (150,120)	158,000 (170,640)	175,000 (189,000)	231,000 (249,480)	313,000 (338,040)	498,000 (537,840)	559,000 (603,720)					
		GRN-160LFP●●●SCV(シートカバー)	97,000 (104,760)	114,000 (123,120)	126,000 (136,080)	136,000 (146,880)	147,000 (158,760)	170,000 (183,600)	220,000 (237,600)	330,000 (356,400)	367,000 (396,360)					
		GRN-160LFN+160LFBCV +160LFP●●●SCV	541,000 (584,280)	585,000 (631,800)	616,000 (665,280)	645,000 (696,600)	673,000 (726,840)	752,000 (812,160)	884,000 (954,720)	1,179,000 (1,273,320)	1,277,000 (1,379,160)					
		クッションセット価格例	696,000 (751,680)	757,000 (817,560)	798,000 (861,840)	837,000 (903,960)	874,000 (943,920)	977,000 (1,055,160)	1,155,000 (1,247,400)	1,553,000 (1,677,240)	1,686,000 (1,820,880)					
		クッションセット価格例 (コーナー仕様)	751,000 (807,840)	819,000 (884,520)	863,000 (932,040)	911,000 (983,880)	951,000 (1,027,080)	1,067,000 (1,152,360)	1,269,000 (1,370,520)	1,721,000 (1,858,680)	1,871,000 (2,020,680)					
	W.1750 D.980 H.620 SH.410	GRN-160RFN(ヌード)	351,000 (379,080)													
		GRN-160RFBCV(ベースカバー)	93,000 (100,440)	120,000 (129,600)	139,000 (150,120)	158,000 (170,640)	175,000 (189,000)	231,000 (249,480)	313,000 (338,040)	498,000 (537,840)	559,000 (603,720)					
		GRN-160RFP●●●SCV(シートカバー)	97,000 (104,760)	114,000 (123,120)	126,000 (136,080)	136,000 (146,880)	147,000 (158,760)	170,000 (183,600)	220,000 (237,600)	330,000 (356,400)	367,000 (396,360)					
		GRN-160RFN+160RFBCV +160RFP●●●SCV	541,000 (584,280)	585,000 (631,800)	616,000 (665,280)	645,000 (696,600)	673,000 (726,840)	752,000 (812,160)	884,000 (954,720)	1,179,000 (1,273,320)	1,277,000 (1,379,160)					
		クッションセット価格例	696,000 (751,680)	757,000 (817,560)	798,000 (861,840)	837,000 (903,960)	874,000 (943,920)	977,000 (1,055,160)	1,155,000 (1,247,400)	1,553,000 (1,677,240)	1,686,000 (1,820,880)					
		クッションセット価格例 (コーナー仕様)	751,000 (807,840)	819,000 (884,520)	863,000 (932,040)	911,000 (983,880)	951,000 (1,027,080)	1,067,000 (1,152,360)	1,269,000 (1,370,520)	1,721,000 (1,858,680)	1,871,000 (2,020,680)					

●不適合張り地がありますので、予めご了承下さい。●シートカバーの一部に皮革を使用しております。そのため、水洗い・ドライクリーニングはできません。

●クッションセット価格例とは、下のクッションガイドのクッションをのせた場合のセット価格です。●製造納期3週間(革仕様の場合は4~5週間)

GRAN クッションガイド(クッションについてはP.17~18をご参照下さい。)

GRN-160L	GRN-160R	GRN-160LF	GRN-160RF
GRN-160L(コーナー仕様)	GRN-160R(コーナー仕様)		

革パイピングはMLI革を使用しています。

革パイピング品番	MLI革品番
アイボリー(IV)	= MLI-IV
ブラウン(BN)	= MLI-BN
濃ブラウン(CAS)	= MLI-CAS
ブラック(BK)	= MLI-BK

※表示価格は日本国内のみ有効です。

GRAN

〈革パイピング〉

グラン

Design : Ludovica+Roberto Palomba / ルドヴィカ + ロベルト・パロンバ



パイピング色は右記〈革パイピング色〉よりお選び頂き、パイピング色品番を製品品番の●●●にご指定下さい。

〈革パイピング色〉※(内)はパイピング色品番
アイボリー(IV)、ブラウン(BN)、濃ブラウン(CAS)、ブラック(BK)

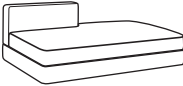
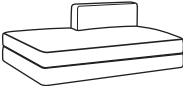
品名	サイズ	品番	価格 ¥ [本体価格] [税込価格]											
			nude	F2	F3	F4	F5	F6	L1	L2	L3	L4		
160 アームレスソファ 	W.1600 D.980 H.620 SH.410	GRN-160N(ヌード)	313,000 (338,040)											
		GRN-160BCV(ベースカバー)	73,000 (78,840)	96,000 (103,680)	112,000 (120,960)	128,000 (138,240)	141,000 (152,280)	187,000 (201,960)	256,000 (276,480)	410,000 (442,800)	461,000 (497,880)			
		GRN-160P●●●SCV(シートカバー)	98,000 (105,840)	116,000 (125,280)	128,000 (138,240)	139,000 (150,120)	150,000 (162,000)	175,000 (189,000)	227,000 (245,160)	343,000 (370,440)	382,000 (412,560)			
		GRN-160N+160BCV +160P●●●SCV	484,000 (522,720)	525,000 (567,000)	553,000 (597,240)	580,000 (626,400)	604,000 (652,320)	675,000 (729,000)	796,000 (859,680)	1,066,000 (1,151,280)	1,156,000 (1,248,480)			
		クッションセット価格例	638,000 (689,040)	697,000 (752,760)	735,000 (793,800)	772,000 (833,760)	804,000 (868,320)	899,000 (970,920)	1,066,000 (1,151,280)	1,440,000 (1,555,200)	1,564,000 (1,689,120)			
160 アームレスソファ 右ベンチシュラ 	W.1600 D.980 H.620 SH.410	GRN-160PRN(ヌード)	316,000 (341,280)											
		GRN-160PRBCV(ベースカバー)	61,000 (65,880)	80,000 (86,400)	93,000 (100,440)	105,000 (113,400)	116,000 (125,280)	153,000 (165,240)	207,000 (223,560)	330,000 (356,400)	371,000 (400,680)			
		GRN-160PRP●●●SCV(シートカバー)	101,000 (109,080)	121,000 (130,680)	134,000 (144,720)	147,000 (158,760)	158,000 (170,640)	187,000 (201,960)	243,000 (262,440)	369,000 (398,520)	412,000 (444,960)			
		GRN-160PRN+160PRBCV +160PRP●●●SCV	478,000 (516,240)	517,000 (558,360)	543,000 (586,440)	568,000 (613,440)	590,000 (637,200)	656,000 (708,480)	766,000 (827,280)	1,015,000 (1,096,200)	1,099,000 (1,186,920)			
		クッションセット価格例	555,000 (599,400)	603,000 (651,240)	634,000 (684,720)	664,000 (717,120)	690,000 (745,200)	768,000 (829,440)	901,000 (973,080)	1,202,000 (1,298,160)	1,303,000 (1,407,240)			
160 アームレスソファ 左ベンチシュラ 	W.1600 D.980 H.620 SH.410	GRN-160PLN(ヌード)	316,000 (341,280)											
		GRN-160PLBCV(ベースカバー)	61,000 (65,880)	80,000 (86,400)	93,000 (100,440)	105,000 (113,400)	116,000 (125,280)	153,000 (165,240)	207,000 (223,560)	330,000 (356,400)	371,000 (400,680)			
		GRN-160PLP●●●SCV(シートカバー)	101,000 (109,080)	121,000 (130,680)	134,000 (144,720)	147,000 (158,760)	158,000 (170,640)	187,000 (201,960)	243,000 (262,440)	369,000 (398,520)	412,000 (444,960)			
		GRN-160PLN+160PLBCV +160PLP●●●SCV	478,000 (516,240)	517,000 (558,360)	543,000 (586,440)	568,000 (613,440)	590,000 (637,200)	656,000 (708,480)	766,000 (827,280)	1,015,000 (1,096,200)	1,099,000 (1,186,920)			
		クッションセット価格例	555,000 (599,400)	603,000 (651,240)	634,000 (684,720)	664,000 (717,120)	690,000 (745,200)	768,000 (829,440)	901,000 (973,080)	1,202,000 (1,298,160)	1,303,000 (1,407,240)			

- 不適合張り地がありますので、予めご了承下さい。
- シートカバーの一部に皮革を使用しております。そのため、水洗い・ドライクリーニングはできません。
- クッションセット価格例とは、下のクッションガイドのクッションをのせた場合のセット価格です。
- 製造納期3週間(革仕様の場合は4~5週間)

革パイピングはMLI革を使用しています。

革パイピング品番	MLI革品番
アイボリー(IV)	= MLI-IV
ブラウン(BN)	= MLI-BN
濃ブラウン(CAS)	= MLI-CAS
ブラック(BK)	= MLI-BK

GRAN クッションガイド(クッションについてはP.17~18をご参照下さい。)

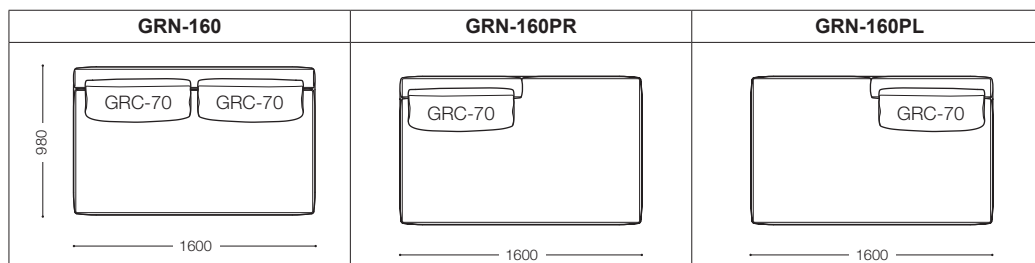



※表示価格は日本国内のみ有効です。

GRAN <革パイピング>

گران
Design : Ludovica+Roberto Palomba / ルドヴィカ + ロベルト・パロンバ



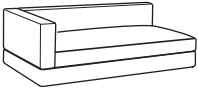
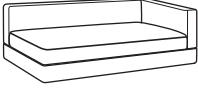

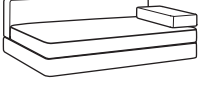



パイピング色は右記<革パイピング色>よりお選び頂き、パイピング色品番を製品品番の●●●にご指定下さい。 <革パイピング色> ※(内)はパイピング色品番
アイボリー(IV)、ブラウン(BN)、濃ブラウン(CAS)、ブラック(BK)

品名	サイズ	品番	価格 ¥ [本体価格 / <税込価格>]													
			nude	F2	F3	F4	F5	F6	L1	L2	L3	L4				
	190 左アームソファ	GRN-190LN(ヌード)	384,000 (414,720)													
		GRN-190LBCV(ベースカバー)	95,000 (102,600)	123,000 (132,840)	144,000 (155,520)	163,000 (176,040)	180,000 (194,400)	238,000 (257,040)	323,000 (348,840)	515,000 (556,200)	578,000 (624,240)					
		GRN-190LP●●●SCV(シートカバー)	102,000 (110,160)	119,000 (128,520)	132,000 (142,560)	144,000 (155,520)	154,000 (166,320)	179,000 (193,320)	231,000 (249,480)	346,000 (373,680)	385,000 (415,800)					
		GRN-190LN+190LBCV +190LP●●●SCV	581,000 (627,480)	626,000 (676,080)	660,000 (712,800)	691,000 (746,280)	718,000 (775,440)	801,000 (865,080)	938,000 (1,013,040)	1,245,000 (1,344,600)	1,347,000 (1,454,760)					
		クッションセット価格例	751,000 (811,080)	812,000 (876,960)	858,000 (926,640)	899,000 (970,920)	936,000 (1,010,880)	1,043,000 (1,126,440)	1,230,000 (1,328,400)	1,645,000 (1,776,600)	1,783,000 (1,925,640)					
		クッションセット価格例 (コーナー仕様)	819,000 (884,520)	887,000 (957,960)	937,000 (1,011,960)	984,000 (1,062,720)	1,025,000 (1,107,000)	1,143,000 (1,234,440)	1,350,000 (1,458,000)	1,811,000 (1,955,880)	1,965,000 (2,122,200)					
	190 右アームソファ	GRN-190RN(ヌード)	384,000 (414,720)													
		GRN-190RBCV(ベースカバー)	95,000 (102,600)	123,000 (132,840)	144,000 (155,520)	163,000 (176,040)	180,000 (194,400)	238,000 (257,040)	323,000 (348,840)	515,000 (556,200)	578,000 (624,240)					
		GRN-190RP●●●SCV(シートカバー)	102,000 (110,160)	119,000 (128,520)	132,000 (142,560)	144,000 (155,520)	154,000 (166,320)	179,000 (193,320)	231,000 (249,480)	346,000 (373,680)	385,000 (415,800)					
		GRN-190RN+190RBCV +190RP●●●SCV	581,000 (627,480)	626,000 (676,080)	660,000 (712,800)	691,000 (746,280)	718,000 (775,440)	801,000 (865,080)	938,000 (1,013,040)	1,245,000 (1,344,600)	1,347,000 (1,454,760)					
		クッションセット価格例	751,000 (811,080)	812,000 (876,960)	858,000 (926,640)	899,000 (970,920)	936,000 (1,010,880)	1,043,000 (1,126,440)	1,230,000 (1,328,400)	1,645,000 (1,776,600)	1,783,000 (1,925,640)					
		クッションセット価格例 (コーナー仕様)	819,000 (884,520)	887,000 (957,960)	937,000 (1,011,960)	984,000 (1,062,720)	1,025,000 (1,107,000)	1,143,000 (1,234,440)	1,350,000 (1,458,000)	1,811,000 (1,955,880)	1,965,000 (2,122,200)					
	190 左フラットアームソファ	GRN-190LFN(ヌード)	396,000 (427,680)													
		GRN-190LFBCV(ベースカバー)	96,000 (103,680)	126,000 (136,080)	145,000 (156,600)	165,000 (178,200)	182,000 (196,560)	239,000 (258,120)	325,000 (351,000)	517,000 (558,360)	580,000 (626,400)					
		GRN-190LFP●●●SCV(シートカバー)	104,000 (112,320)	122,000 (131,760)	134,000 (144,720)	146,000 (157,680)	156,000 (168,480)	181,000 (195,480)	233,000 (251,640)	348,000 (375,840)	387,000 (417,960)					
		GRN-190LFN+190LFBCV +190LFP●●●SCV	596,000 (643,680)	644,000 (695,520)	675,000 (729,000)	707,000 (763,560)	734,000 (792,720)	816,000 (881,280)	954,000 (1,030,320)	1,261,000 (1,361,880)	1,363,000 (1,472,040)					
		クッションセット価格例	766,000 (827,280)	830,000 (896,400)	873,000 (942,840)	915,000 (988,200)	952,000 (1,028,160)	1,058,000 (1,142,640)	1,246,000 (1,345,680)	1,661,000 (1,793,880)	1,799,000 (1,942,920)					
		クッションセット価格例 (コーナー仕様)	834,000 (895,200)	898,000 (967,200)	941,000 (1,017,600)	983,000 (1,062,000)	1,020,000 (1,104,000)	1,130,000 (1,224,000)	1,338,000 (1,452,000)	1,753,000 (1,896,000)	1,891,000 (2,044,000)					
	190 右フラットアームソファ	GRN-190RFN(ヌード)	396,000 (427,680)													
		GRN-190RFBCV(ベースカバー)	96,000 (103,680)	126,000 (136,080)	145,000 (156,600)	165,000 (178,200)	182,000 (196,560)	239,000 (258,120)	325,000 (351,000)	517,000 (558,360)	580,000 (626,400)					
		GRN-190RFP●●●SCV(シートカバー)	104,000 (112,320)	122,000 (131,760)	134,000 (144,720)	146,000 (157,680)	156,000 (168,480)	181,000 (195,480)	233,000 (251,640)	348,000 (375,840)	387,000 (417,960)					
		GRN-190RFN+190RFBCV +190RFP●●●SCV	596,000 (643,680)	644,000 (695,520)	675,000 (729,000)	707,000 (763,560)	734,000 (792,720)	816,000 (881,280)	954,000 (1,030,320)	1,261,000 (1,361,880)	1,363,000 (1,472,040)					
		クッションセット価格例	766,000 (827,280)	830,000 (896,400)	873,000 (942,840)	915,000 (988,200)	952,000 (1,028,160)	1,058,000 (1,142,640)	1,246,000 (1,345,680)	1,661,000 (1,793,880)	1,799,000 (1,942,920)					
		クッションセット価格例 (コーナー仕様)	834,000 (895,200)	898,000 (967,200)	941,000 (1,017,600)	983,000 (1,062,000)	1,020,000 (1,104,000)	1,130,000 (1,224,000)	1,338,000 (1,452,000)	1,753,000 (1,896,000)	1,891,000 (2,044,000)					

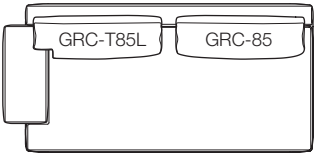
●不適合張り地がありますので、予めご了承下さい。 ●シートカバーの一部に皮革を使用しております。 そのため、水洗い・ドライクリーニングはできません。
●クッションセット価格例とは、下のクッションガイドのクッションをのせた場合のセット価格です。 ●製造納期3週間(革仕様の場合は4~5週間)

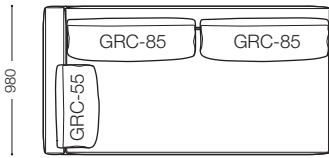
GRAN クッションガイド(クッションについてはP.17~18をご参照下さい。)

GRN-190L	GRN-190R	GRN-190LF	GRN-190RF
 <p>980</p> <p>1900</p> <p>GRN-190L(コーナー仕様)</p>	 <p>980</p> <p>1900</p> <p>GRN-190R(コーナー仕様)</p>	 <p>2050</p>	 <p>2050</p>
 <p>980</p> <p>1900</p>	 <p>980</p> <p>1900</p>		

革パイピングはMLI革を使用しています。

革パイピング品番	MLI革品番
アイボリー(IV)	= MLI-IV
ブラウン(BN)	= MLI-BN
濃ブラウン(CAS)	= MLI-CAS
ブラック(BK)	= MLI-BK

※表示価格は日本国内のみ有効です。

GRAN

〈革パイピング〉

グラン

Design : Ludovica+Roberto Palomba / ルドヴィカ + ロベルト・パロンバ



パイピング色は右記〈革パイピング色〉よりお選び頂き、パイピング色品番を製品品番の●●●にご指定下さい。

〈革パイピング色〉※(内)はパイピング色品番
アイボリー(IV)、ブラウン(BN)、濃ブラウン(CAS)、ブラック(BK)

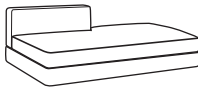
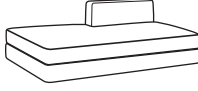
品名	サイズ	品番	価格 ¥ [本体価格] [税込価格]												
			nude	F2	F3	F4	F5	F6	L1	L2	L3	L4			
190 アームレスソファ 	W.1900 D.980 H.620 SH.410	GRN-190N(ヌード)	375,000 (405,000)												
		GRN-190BCV(ベースカバー)		75,000 (81,000)	98,000 (105,840)	114,000 (123,120)	130,000 (140,400)	144,000 (155,520)	189,000 (204,120)	257,000 (277,560)	411,000 (443,880)	463,000 (500,040)			
		GRN-190P●●●SCV(シートカバー)		104,000 (112,320)	122,000 (131,760)	134,000 (144,720)	146,000 (157,680)	156,000 (168,480)	181,000 (195,480)	233,000 (251,640)	348,000 (375,840)	387,000 (417,960)			
		GRN-190N+190BCV +190P●●●SCV		554,000 (598,320)	595,000 (642,600)	623,000 (672,840)	651,000 (703,080)	675,000 (729,000)	745,000 (804,600)	865,000 (934,200)	1,134,000 (1,224,720)	1,225,000 (1,323,000)			
		クッションセット価格例		724,000 (781,920)	781,000 (843,480)	821,000 (886,680)	859,000 (927,720)	893,000 (964,440)	987,000 (1,065,960)	1,157,000 (1,249,560)	1,534,000 (1,656,720)	1,661,000 (1,793,880)			
190 アームレスソファ 右ベンチシュラ 	W.1900 D.980 H.620 SH.410	GRN-190PRN(ヌード)	360,000 (388,800)												
		GRN-190PRBCV(ベースカバー)		63,000 (68,040)	81,000 (87,480)	94,000 (101,520)	106,000 (114,480)	117,000 (126,360)	154,000 (166,320)	209,000 (225,720)	332,000 (358,560)	373,000 (402,840)			
		GRN-190PRP●●●SCV(シートカバー)		109,000 (117,720)	129,000 (139,320)	141,000 (152,280)	154,000 (166,320)	166,000 (179,280)	192,000 (207,360)	249,000 (268,920)	375,000 (405,000)	417,000 (450,360)			
		GRN-190PRN+190PRBCV +190PRP●●●SCV		532,000 (574,560)	570,000 (615,600)	595,000 (642,600)	620,000 (669,600)	643,000 (694,440)	706,000 (762,480)	818,000 (883,440)	1,067,000 (1,152,360)	1,150,000 (1,242,000)			
		クッションセット価格例		617,000 (666,360)	663,000 (716,040)	694,000 (749,520)	724,000 (781,920)	752,000 (812,160)	827,000 (893,160)	964,000 (1,041,120)	1,267,000 (1,368,360)	1,368,000 (1,477,440)			
190 アームレスソファ 左ベンチシュラ 	W.1900 D.980 H.620 SH.410	GRN-190PLN(ヌード)	360,000 (388,800)												
		GRN-190PLBCV(ベースカバー)		63,000 (68,040)	81,000 (87,480)	94,000 (101,520)	106,000 (114,480)	117,000 (126,360)	154,000 (166,320)	209,000 (225,720)	332,000 (358,560)	373,000 (402,840)			
		GRN-190PLP●●●SCV クッションセット価格例(シートカバー)		109,000 (117,720)	129,000 (139,320)	141,000 (152,280)	154,000 (166,320)	166,000 (179,280)	192,000 (207,360)	249,000 (268,920)	375,000 (405,000)	417,000 (450,360)			
		GRN-190PLN+190PLBCV +190PLP●●●SCV		532,000 (574,560)	570,000 (615,600)	595,000 (642,600)	620,000 (669,600)	643,000 (694,440)	706,000 (762,480)	818,000 (883,440)	1,067,000 (1,152,360)	1,150,000 (1,242,000)			
		クッションセット価格例		617,000 (666,360)	663,000 (716,040)	694,000 (749,520)	724,000 (781,920)	752,000 (812,160)	827,000 (893,160)	964,000 (1,041,120)	1,267,000 (1,368,360)	1,368,000 (1,477,440)			

- 不適合張り地がありますので、予めご了承下さい。
- シートカバーの一部に皮革を使用しております。そのため、水洗い・ドライクリーニングはできません。
- クッションセット価格例とは、下のクッションガイドのクッションをのせた場合のセット価格です。
- 製造納期3週間(革仕様の場合は4~5週間)

革パイピングはMLI革を使用しています。

革パイピング品番	MLI革品番
アイボリー(IV)	= MLI-IV
ブラウン(BN)	= MLI-BN
濃ブラウン(CAS)	= MLI-CAS
ブラック(BK)	= MLI-BK

GRAN クッションガイド(クッションについてはP.17~18をご参照下さい。)

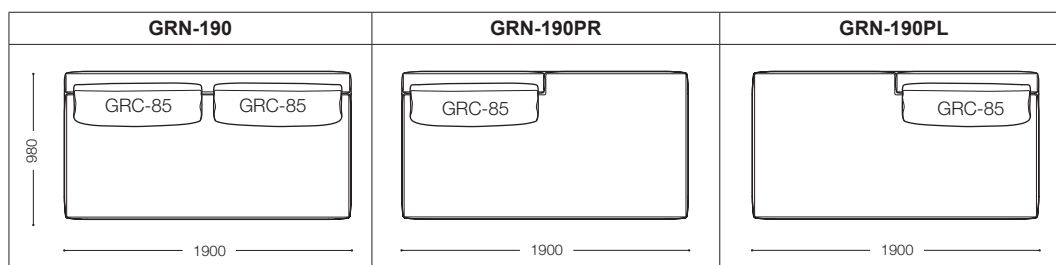

※表示価格は日本国内のみ有効です。

GRAN

〈革パイピング〉

گران

Design : Ludovica+Roberto Palomba / ルドヴィカ + ロベルト・パロンバ



パイピング色は右記(革パイピング色)よりお選び頂き、パイピング色品番を製品品番の●●●にご指定下さい。

〈革パイピング色〉※(内)はパイピング色品番
アイボリー(IV)、ブラウン(BN)、濃ブラウン(CAS)、ブラック(BK)

品名	サイズ	品番	価格 ¥ [本体価格 / 税込価格]											
			nude	F2	F3	F4	F5	F6	L1	L2	L3	L4		
190 左コーナーソファ ベニンシュラ		GRN-190LCPN(ヌード)	381,000 (411,480)											
		GRN-190LCPBCV(ベースカバー)	83,000 (89,640)	108,000 (116,640)	123,000 (132,840)	140,000 (151,200)	154,000 (166,320)	203,000 (219,240)	275,000 (297,000)	435,000 (469,800)	489,000 (528,120)			
		GRN-190LCP●●●SCV(シートカバー)	106,000 (114,480)	127,000 (137,160)	139,000 (150,120)	152,000 (164,160)	164,000 (177,120)	191,000 (206,280)	247,000 (266,760)	374,000 (403,920)	416,000 (449,280)			
		GRN-190LCPN+190LCPBCV +190LCP●●●SCV	570,000 (615,600)	616,000 (665,280)	643,000 (694,440)	673,000 (726,840)	699,000 (754,920)	775,000 (837,000)	903,000 (975,240)	1,190,000 (1,285,200)	1,286,000 (1,388,880)			
		クッションセット価格例	715,000 (772,200)	777,000 (839,160)	813,000 (878,040)	854,000 (922,320)	888,000 (959,040)	987,000 (1,065,960)	1,158,000 (1,250,640)	1,543,000 (1,666,440)	1,672,000 (1,805,760)			
W.1900 D.980 H.620 SH.410														
190 右コーナーソファ ベニンシュラ		GRN-190RCPN(ヌード)	381,000 (411,480)											
		GRN-190RCPBCV(ベースカバー)	83,000 (89,640)	108,000 (116,640)	123,000 (132,840)	140,000 (151,200)	154,000 (166,320)	203,000 (219,240)	275,000 (297,000)	435,000 (469,800)	489,000 (528,120)			
		GRN-190RCPP●●●SCV(シートカバー)	106,000 (114,480)	127,000 (137,160)	139,000 (150,120)	152,000 (164,160)	164,000 (177,120)	191,000 (206,280)	247,000 (266,760)	374,000 (403,920)	416,000 (449,280)			
		GRN-190RCPN+190RCPBCV +190RCPP●●●SCV	570,000 (615,600)	616,000 (665,280)	643,000 (694,440)	673,000 (726,840)	699,000 (754,920)	775,000 (837,000)	903,000 (975,240)	1,190,000 (1,285,200)	1,286,000 (1,388,880)			
		クッションセット価格例	715,000 (772,200)	777,000 (839,160)	813,000 (878,040)	854,000 (922,320)	888,000 (959,040)	987,000 (1,065,960)	1,158,000 (1,250,640)	1,543,000 (1,666,440)	1,672,000 (1,805,760)			
W.1900 D.980 H.620 SH.410														
160 リラックス 左フラットアームソファ		GRN-160CLFN(ヌード)	350,000 (378,000)											
		GRN-160CLFBCV(ベースカバー)	82,000 (88,560)	105,000 (113,400)	121,000 (130,680)	137,000 (147,960)	151,000 (163,080)	198,000 (213,840)	265,000 (286,200)	419,000 (452,520)	471,000 (508,680)			
		GRN-160CLFP●●●SCV(シートカバー)	93,000 (100,440)	108,000 (116,640)	117,000 (126,360)	128,000 (138,240)	136,000 (146,880)	156,000 (168,480)	199,000 (214,920)	295,000 (318,600)	328,000 (354,240)			
		GRN-160CLFN+160CLFBCV +160CLFP●●●SCV	525,000 (567,000)	563,000 (608,040)	588,000 (635,040)	615,000 (664,200)	637,000 (687,960)	704,000 (760,320)	814,000 (879,120)	1,064,000 (1,149,120)	1,149,000 (1,240,920)			
		クッションセット価格例	610,000 (658,800)	656,000 (708,480)	687,000 (741,960)	719,000 (776,520)	746,000 (805,680)	825,000 (891,000)	960,000 (1,036,800)	1,264,000 (1,365,120)	1,367,000 (1,476,360)			
W.1130 D.1600 H.620 SH.410														
160 リラックス 右フラットアームソファ		GRN-160CRFN(ヌード)	350,000 (378,000)											
		GRN-160CRFBCV(ベースカバー)	82,000 (88,560)	105,000 (113,400)	121,000 (130,680)	137,000 (147,960)	151,000 (163,080)	198,000 (213,840)	265,000 (286,200)	419,000 (452,520)	471,000 (508,680)			
		GRN-160CRFP●●●SCV(シートカバー)	93,000 (100,440)	108,000 (116,640)	117,000 (126,360)	128,000 (138,240)	136,000 (146,880)	156,000 (168,480)	199,000 (214,920)	295,000 (318,600)	328,000 (354,240)			
		GRN-160CRFN+160CRFBCV +160CRFP●●●SCV	525,000 (567,000)	563,000 (608,040)	588,000 (635,040)	615,000 (664,200)	637,000 (687,960)	704,000 (760,320)	814,000 (879,120)	1,064,000 (1,149,120)	1,149,000 (1,240,920)			
		クッションセット価格例	610,000 (658,800)	656,000 (708,480)	687,000 (741,960)	719,000 (776,520)	746,000 (805,680)	825,000 (891,000)	960,000 (1,036,800)	1,264,000 (1,365,120)	1,367,000 (1,476,360)			
W.1130 D.1600 H.620 SH.410														

- 不適合張り地がありますので、予めご了承下さい。
- シートカバーの一部に皮革を使用しております。そのため、水洗い・ドライクリーニングはできません。
- クッションセット価格例とは、下のクッションガイドのクッションをのせた場合のセット価格です。
- 製造納期3週間(革仕様の場合は4~5週間)

革パイピングはMLI革を使用しています。

革パイピング品番	MLI革品番
アイボリー(IV)	= MLI-IV
ブラウン(BN)	= MLI-BN
濃ブラウン(CAS)	= MLI-CAS
ブラック(BK)	= MLI-BK

GRAN クッションガイド(クッションについてはP.17~18をご参照下さい。)

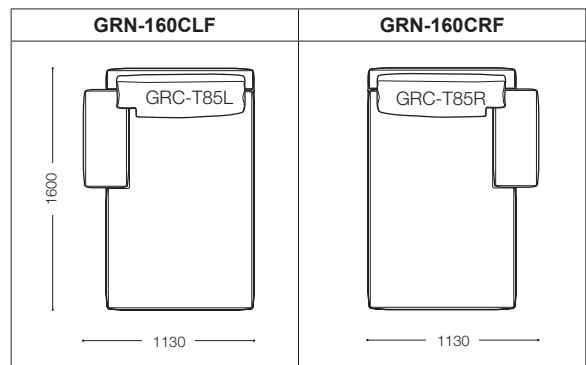
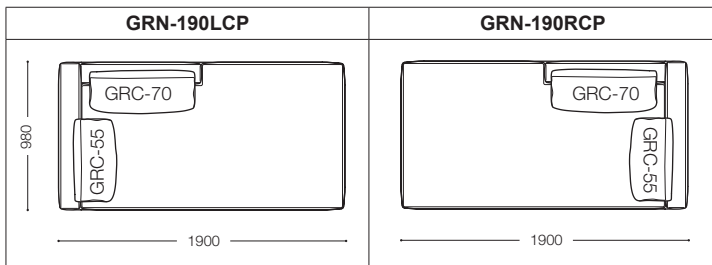

※表示価格は日本国内のみ有効です。

GRAN

〈革パイピング〉

グラン

Design : Ludovica+Roberto Palomba / ルドヴィカ + ロベルト・パロンバ



パイピング色は右記〈革パイピング色〉よりお選び頂き、パイピング色品番を製品品番の●●●にご指定下さい。

〈革パイピング色〉※(内)はパイピング色品番
アイボリー(IV)、ブラウン(BN)、濃ブラウン(CAS)、ブラック(BK)

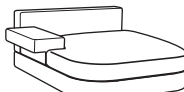
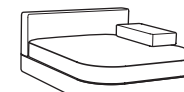
品名	サイズ	品番	価格 ¥ [本体価格] [税込価格]											
			nude	F2	F3	F4	F5	F6	L1	L2	L3	L4		
ワイド 145 リラックス 左フラットアームラウンドソファ  W.1350 D.1450 H.620 SH.410		GRN-W145CLFEN(ヌード)	399,000 (430,920)											
		GRN-W145CLFEBCV(ベースカバー)	86,000 (92,880)	111,000 (119,880)	127,000 (137,160)	143,000 (154,440)	157,000 (169,560)	205,000 (221,400)	276,000 (298,080)	435,000 (469,800)	488,000 (527,040)			
		GRN-W145CLFEP●●●SCV(シートカバー)	92,000 (99,360)	105,000 (113,400)	115,000 (124,200)	125,000 (135,000)	132,000 (142,560)	151,000 (163,080)	191,000 (206,280)	281,000 (303,480)	311,000 (335,880)			
		GRN-W145CLFEN+W145CLFEBCV +W145CLFEP●●●SCV	577,000 (623,160)	615,000 (664,200)	641,000 (692,280)	667,000 (720,360)	688,000 (743,040)	755,000 (815,400)	866,000 (935,280)	1,115,000 (1,204,200)	1,198,000 (1,293,840)			
		クッションセット価格例	680,000 (734,400)	727,000 (785,160)	760,000 (820,800)	793,000 (856,440)	819,000 (884,520)	902,000 (974,160)	1,042,000 (1,125,360)	1,358,000 (1,466,640)	1,462,000 (1,578,960)			
ワイド 145 リラックス 右フラットアームラウンドソファ  W.1350 D.1450 H.620 SH.410		GRN-W145CRFEN(ヌード)	399,000 (430,920)											
		GRN-W145CRFEBCV(ベースカバー)	86,000 (92,880)	111,000 (119,880)	127,000 (137,160)	143,000 (154,440)	157,000 (169,560)	205,000 (221,400)	276,000 (298,080)	435,000 (469,800)	488,000 (527,040)			
		GRN-W145CRFEP●●●SCV(シートカバー)	92,000 (99,360)	105,000 (113,400)	115,000 (124,200)	125,000 (135,000)	132,000 (142,560)	151,000 (163,080)	191,000 (206,280)	281,000 (303,480)	311,000 (335,880)			
		GRN-W145CRFEN+W145CRFEBCV +W145CRFEP●●●SCV	577,000 (623,160)	615,000 (664,200)	641,000 (692,280)	667,000 (720,360)	688,000 (743,040)	755,000 (815,400)	866,000 (935,280)	1,115,000 (1,204,200)	1,198,000 (1,293,840)			
		クッションセット価格例	680,000 (734,400)	727,000 (785,160)	760,000 (820,800)	793,000 (856,440)	819,000 (884,520)	902,000 (974,160)	1,042,000 (1,125,360)	1,358,000 (1,466,640)	1,462,000 (1,578,960)			

- 不適合張り地がありますので、予めご了承下さい。
- シートカバーの一部に皮革を使用しております。そのため、水洗い・ドライクリーニングはできません。
- クッションセット価格例とは、下のクッションガイドのクッションをのせた場合のセット価格です。
- 製造納期3週間(革仕様の場合は4~5週間)

革パイピングはMLI革を使用しています。

革パイピング品番	MLI革品番
アイボリー(IV)	= MLI-IV
ブラウン(BN)	= MLI-BN
濃ブラウン(CAS)	= MLI-CAS
ブラック(BK)	= MLI-BK

GRAN クッションガイド(クッションについてはP.17~18をご参照下さい。)

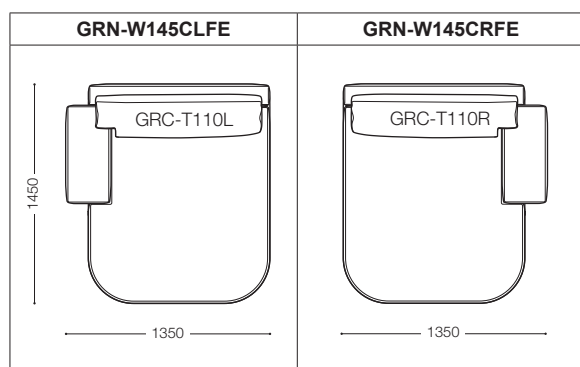



※表示価格は日本国内のみ有効です。

GRAN <革パイピング>

گران
Design : Ludovica+Roberto Palomba / ルドヴィカ+ロベルト・パロンバ

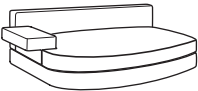
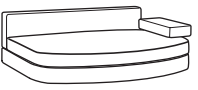

パイピング色は右記<革パイピング色>よりお選び頂き、パイピング色品番を製品品番の●●●にご指定下さい。 <革パイピング色> ※(内)はパイピング色品番
アイボリー(IV)、ブラウン(BN)、濃ブラウン(CAS)、ブラック(BK)

品名	サイズ	品番	価格 ¥ [本体価格 / (税込価格)]											
			nude	F2	F3	F4	F5	F6	L1	L2	L3	L4		
180 左フラットアームラウンドソファ 	W.1910 D.1300 H.620 SH.410	GRN-180LFEN(ヌード)	472,000 (509,760)											
		GRN-180LFEBBCV(ベースカバー)	100,000 (108,000)	131,000 (141,480)	151,000 (163,080)	172,000 (185,760)	190,000 (205,200)	251,000 (271,080)	340,000 (367,200)	540,000 (583,200)	607,000 (655,560)			
		GRN-180LFEP●●●SCV(シートカバー)	112,000 (120,960)	133,000 (143,640)	148,000 (159,840)	162,000 (174,960)	174,000 (187,920)	205,000 (221,400)	267,000 (288,360)	404,000 (436,320)	451,000 (487,080)			
		GRN-180LFEN+180LFEBBCV+180LFEP●●●SCV	684,000 (738,720)	736,000 (794,880)	771,000 (832,680)	806,000 (870,480)	836,000 (902,880)	928,000 (1,002,240)	1,079,000 (1,165,320)	1,416,000 (1,529,280)	1,530,000 (1,652,400)			
		クッションセット価格例	854,000 (922,320)	922,000 (995,760)	969,000 (1,046,520)	1,014,000 (1,095,120)	1,054,000 (1,138,320)	1,170,000 (1,263,600)	1,371,000 (1,480,680)	1,816,000 (1,961,280)	1,966,000 (2,123,280)			
180 右フラットアームラウンドソファ 	W.1910 D.1300 H.620 SH.410	GRN-180RFEN(ヌード)	472,000 (509,760)											
		GRN-180RFEBBCV(ベースカバー)	100,000 (108,000)	131,000 (141,480)	151,000 (163,080)	172,000 (185,760)	190,000 (205,200)	251,000 (271,080)	340,000 (367,200)	540,000 (583,200)	607,000 (655,560)			
		GRN-180RFEP●●●SCV(シートカバー)	112,000 (120,960)	133,000 (143,640)	148,000 (159,840)	162,000 (174,960)	174,000 (187,920)	205,000 (221,400)	267,000 (288,360)	404,000 (436,320)	451,000 (487,080)			
		GRN-180RFEN+180RFEBBCV+180RFEP●●●SCV	684,000 (738,720)	736,000 (794,880)	771,000 (832,680)	806,000 (870,480)	836,000 (902,880)	928,000 (1,002,240)	1,079,000 (1,165,320)	1,416,000 (1,529,280)	1,530,000 (1,652,400)			
		クッションセット価格例	854,000 (922,320)	922,000 (995,760)	969,000 (1,046,520)	1,014,000 (1,095,120)	1,054,000 (1,138,320)	1,170,000 (1,263,600)	1,371,000 (1,480,680)	1,816,000 (1,961,280)	1,966,000 (2,123,280)			
180 アームレスラウンドソファ左ベンチシュラ 	W.1760 D.1300 H.620 SH.410	GRN-180PLEN(ヌード)	435,000 (469,800)											
		GRN-180PLEBCV(ベースカバー)	75,000 (81,000)	100,000 (108,000)	117,000 (126,360)	133,000 (143,640)	148,000 (159,840)	197,000 (212,760)	269,000 (290,520)	432,000 (466,560)	486,000 (524,880)			
		GRN-180PLEP●●●SCV(シートカバー)	114,000 (123,120)	136,000 (146,880)	152,000 (164,160)	167,000 (180,360)	180,000 (194,400)	215,000 (232,200)	280,000 (302,400)	429,000 (463,320)	479,000 (517,320)			
		GRN-180PLEN+180PLEBCV+180PLEP●●●SCV	624,000 (673,920)	671,000 (724,680)	704,000 (760,320)	735,000 (793,800)	763,000 (824,040)	847,000 (914,760)	984,000 (1,062,720)	1,296,000 (1,399,680)	1,400,000 (1,512,000)			
		クッションセット価格例	709,000 (765,720)	764,000 (825,120)	803,000 (867,240)	839,000 (906,120)	872,000 (941,760)	968,000 (1,045,440)	1,130,000 (1,220,400)	1,496,000 (1,615,680)	1,618,000 (1,747,440)			
180 アームレスラウンドソファ右ベンチシュラ 	W.1760 D.1300 H.620 SH.410	GRN-180PREN(ヌード)	435,000 (469,800)											
		GRN-180PREBCV(ベースカバー)	75,000 (81,000)	100,000 (108,000)	117,000 (126,360)	133,000 (143,640)	148,000 (159,840)	197,000 (212,760)	269,000 (290,520)	432,000 (466,560)	486,000 (524,880)			
		GRN-180PREP●●●SCV(シートカバー)	114,000 (123,120)	136,000 (146,880)	152,000 (164,160)	167,000 (180,360)	180,000 (194,400)	215,000 (232,200)	280,000 (302,400)	429,000 (463,320)	479,000 (517,320)			
		GRN-180PREN+180PREBCV+180PREP●●●SCV	624,000 (673,920)	671,000 (724,680)	704,000 (760,320)	735,000 (793,800)	763,000 (824,040)	847,000 (914,760)	984,000 (1,062,720)	1,296,000 (1,399,680)	1,400,000 (1,512,000)			
		クッションセット価格例	709,000 (765,720)	764,000 (825,120)	803,000 (867,240)	839,000 (906,120)	872,000 (941,760)	968,000 (1,045,440)	1,130,000 (1,220,400)	1,496,000 (1,615,680)	1,618,000 (1,747,440)			

- 不適合張り地がありますので、予めご了承下さい。
- シートカバーの一部に皮革を使用しております。そのため、水洗い・ドライクリーニングはできません。
- クッションセット価格例とは、下のクッションガイドのクッションをのせた場合のセット価格です。
- 製造納期3週間(革仕様の場合は4~5週間)

革パイピングはMLI革を使用しています。

革パイピング品番	MLI革品番
アイボリー(IV)	= MLI-IV
ブラウン(BN)	= MLI-BN
濃ブラウン(CAS)	= MLI-CAS
ブラック(BK)	= MLI-BK

GRAN クッションガイド(クッションについてはP.17~18をご参照下さい。)

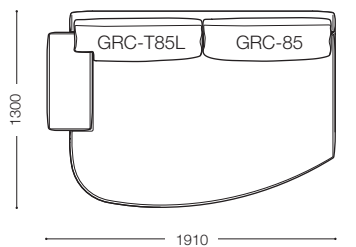
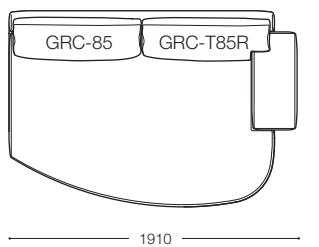
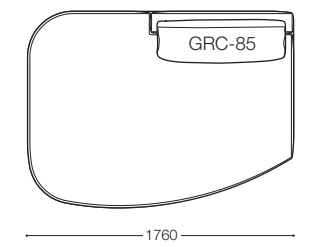
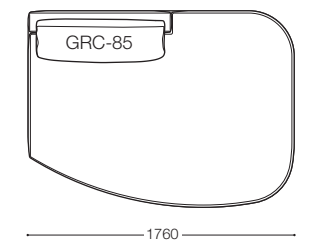
GRN-180LFE	GRN-180RFE	GRN-180PLE	GRN-180PRE
			

※表示価格は日本国内のみ有効です。

GRAN CUSHION 〈革パイピング〉







グラン クッション

Design : Ludovica+Roberto Palomba / ルドヴィカ + ロベルト・パロンバ



パイピング色は右記〈革パイピング色〉よりお選び頂き、パイピング色品番を製品品番の●●●にご指定下さい。

〈革パイピング色〉※(内)はパイピング色品番
アイボリー(IV)、ブラウン(BN)、濃ブラウン(CAS)、ブラック(BK)

品名	サイズ	品番	価格 ¥ [本体価格 〈税込価格〉]											
			nude	F2	F3	F4	F5	F6	L1	L2	L3	L4		
クッション 	W.1100 H.510 T.220	GRC-T110N(ヌード)	43,000 (46,440)											
		GRC-T110LP●●●CV(カバー)		60,000 (64,800)	69,000 (74,520)	76,000 (82,080)	83,000 (89,640)	88,000 (95,040)	104,000 (112,320)	133,000 (143,640)	200,000 (216,000)	221,000 (238,680)		
		GRC-T110N+T110LP●●●CV	103,000 (111,240)	112,000 (120,960)	119,000 (128,520)	126,000 (136,080)	131,000 (141,480)	147,000 (158,760)	176,000 (190,080)	243,000 (262,440)	264,000 (285,120)			
クッション 	W.1100 H.510 T.220	GRC-T110N(ヌード)	43,000 (46,440)											
		GRC-T110RP●●●CV(カバー)		60,000 (64,800)	69,000 (74,520)	76,000 (82,080)	83,000 (89,640)	88,000 (95,040)	104,000 (112,320)	133,000 (143,640)	200,000 (216,000)	221,000 (238,680)		
		GRC-T110N+T110RP●●●CV	103,000 (111,240)	112,000 (120,960)	119,000 (128,520)	126,000 (136,080)	131,000 (141,480)	147,000 (158,760)	176,000 (190,080)	243,000 (262,440)	264,000 (285,120)			
クッション 	W.850 H.510 T.220	GRC-T85N(ヌード)	34,000 (36,720)											
		GRC-T85LP●●●CV(カバー)		51,000 (55,080)	59,000 (63,720)	65,000 (70,200)	70,000 (75,600)	75,000 (81,000)	87,000 (93,960)	112,000 (120,960)	166,000 (179,280)	184,000 (198,720)		
		GRC-T85N+T85LP●●●CV	85,000 (91,800)	93,000 (100,440)	99,000 (106,920)	104,000 (112,320)	109,000 (117,720)	121,000 (130,680)	146,000 (157,680)	200,000 (216,000)	218,000 (235,440)			
クッション 	W.850 H.510 T.220	GRC-T85N(ヌード)	34,000 (36,720)											
		GRC-T85RP●●●CV(カバー)		51,000 (55,080)	59,000 (63,720)	65,000 (70,200)	70,000 (75,600)	75,000 (81,000)	87,000 (93,960)	112,000 (120,960)	166,000 (179,280)	184,000 (198,720)		
		GRC-T85N+T85RP●●●CV	85,000 (91,800)	93,000 (100,440)	99,000 (106,920)	104,000 (112,320)	109,000 (117,720)	121,000 (130,680)	146,000 (157,680)	200,000 (216,000)	218,000 (235,440)			
クッション 	W.700 H.510 T.220	GRC-T70N(ヌード)	31,000 (33,480)											
		GRC-T70LP●●●CV(カバー)		47,000 (50,760)	55,000 (59,400)	60,000 (64,800)	65,000 (70,200)	70,000 (75,600)	82,000 (88,560)	105,000 (113,400)	156,000 (168,480)	174,000 (187,920)		
		GRC-T70N+T70LP●●●CV	78,000 (84,240)	86,000 (92,880)	91,000 (98,280)	96,000 (103,680)	101,000 (109,080)	113,000 (122,040)	136,000 (146,880)	187,000 (201,960)	205,000 (221,400)			
クッション 	W.700 H.510 T.220	GRC-T70N(ヌード)	31,000 (33,480)											
		GRC-T70RP●●●CV(カバー)		47,000 (50,760)	55,000 (59,400)	60,000 (64,800)	65,000 (70,200)	70,000 (75,600)	82,000 (88,560)	105,000 (113,400)	156,000 (168,480)	174,000 (187,920)		
		GRC-T70N+T70RP●●●CV	78,000 (84,240)	86,000 (92,880)	91,000 (98,280)	96,000 (103,680)	101,000 (109,080)	113,000 (122,040)	136,000 (146,880)	187,000 (201,960)	205,000 (221,400)			

- 不適合張り地がありますので、予めご了承下さい。
- カバーの一部に皮革を使用しております。そのため、水洗い・ドライクリーニングはできません。
- 製造納期3週間(革仕様の場合は4~5週間)

革パイピングはMLI革を使用しています。

革パイピング品番	MLI革品番
アイボリー(IV)	= MLI-IV
ブラウン(BN)	= MLI-BN
濃ブラウン(CAS)	= MLI-CAS
ブラック(BK)	= MLI-BK

※表示価格は日本国内のみ有効です。

GRAN CUSHION <革パイピング>





グラン クッション

Design : Ludovica+Roberto Palomba / ルドヴィカ + ロベルト・パロンバ



パイピング色は右記<革パイピング色>よりお選び頂き、パイピング色品番を製品品番の●●●にご指定下さい。

<革パイピング色> ※(内)はパイピング色品番
アイボリー(IV)、ブラウン(BN)、濃ブラウン(CAS)、ブラック(BK)

品名	サイズ	品番	価格 ¥ [本体価格] [税込価格]											
			nude	F2	F3	F4	F5	F6	L1	L2	L3	L4		
クッション 	W.850 H.510 T.220	GRC-85N(ヌード)	34,000 (36,720)											
		GRC-85P●●●CV(カバー)		51,000 (55,080)	59,000 (63,720)	65,000 (70,200)	70,000 (75,600)	75,000 (81,000)	87,000 (93,960)	112,000 (120,960)	166,000 (179,280)	184,000 (198,720)		
		GRC-85N+85P●●●CV		85,000 (91,800)	93,000 (100,440)	99,000 (106,920)	104,000 (112,320)	109,000 (117,720)	121,000 (130,680)	146,000 (157,680)	200,000 (216,000)	218,000 (235,440)		
クッション 	W.700 H.510 T.220	GRC-70N(ヌード)	31,000 (33,480)											
		GRC-70P●●●CV(カバー)		46,000 (49,680)	55,000 (59,400)	60,000 (64,800)	65,000 (70,200)	69,000 (74,520)	81,000 (87,480)	104,000 (112,320)	156,000 (168,480)	173,000 (186,840)		
		GRC-70N+70P●●●CV		77,000 (83,160)	86,000 (92,880)	91,000 (98,280)	96,000 (103,680)	100,000 (108,000)	112,000 (120,960)	135,000 (145,800)	187,000 (201,960)	204,000 (220,320)		
クッション 	W.550 H.510 T.220	GRC-55N(ヌード)	26,000 (28,080)											
		GRC-55P●●●CV(カバー)		42,000 (45,360)	49,000 (52,920)	53,000 (57,240)	59,000 (63,720)	63,000 (68,040)	74,000 (79,920)	94,000 (101,520)	140,000 (151,200)	156,000 (168,480)		
		GRC-55N+55P●●●CV		68,000 (73,440)	75,000 (81,000)	79,000 (85,320)	85,000 (91,800)	89,000 (96,120)	100,000 (108,000)	120,000 (129,600)	166,000 (179,280)	182,000 (196,560)		
クッション 	W.500 H.500 T.150	GRC-M50N(ヌード)	13,000 (14,040)											
		GRC-M50P●●●CV(カバー)		22,000 (23,760)	25,000 (27,000)	28,000 (30,240)	31,000 (33,480)	34,000 (36,720)	47,000 (50,760)	62,000 (66,960)	94,000 (101,520)	104,000 (112,320)		
		GRC-M50N+M50P●●●CV		35,000 (37,800)	38,000 (41,040)	41,000 (44,280)	44,000 (47,520)	47,000 (50,760)	60,000 (64,800)	75,000 (81,000)	107,000 (115,560)	117,000 (126,360)		
クッション 	W.400 H.400 T.150	GRC-M40N(ヌード)	9,000 (9,720)											
		GRC-M40P●●●CV(カバー)		19,000 (20,520)	22,000 (23,760)	25,000 (27,000)	28,000 (30,240)	31,000 (33,480)	39,000 (42,120)	51,000 (55,080)	77,000 (83,160)	85,000 (91,800)		
		GRC-M40N+M40P●●●CV		28,000 (30,240)	31,000 (33,480)	34,000 (36,720)	37,000 (39,960)	40,000 (43,200)	48,000 (51,840)	60,000 (64,800)	86,000 (92,880)	94,000 (101,520)		

- 不適合張り地がありますので、予めご了承下さい。
- カバーの一部に皮革を使用しております。そのため、水洗い・ドライクリーニングはできません。
- 製造納期3週間(革仕様の場合は4~5週間)

革パイピングはMLI革を使用しています。

革パイピング品番	MLI革品番
アイボリー(IV)	= MLI-IV
ブラウン(BN)	= MLI-BN
濃ブラウン(CAS)	= MLI-CAS
ブラック(BK)	= MLI-BK

GRAN SET EXAMPLE (S=1/100)

GRN-160L · 190LCP

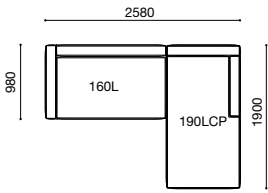

GRN-160LF · 160CRF

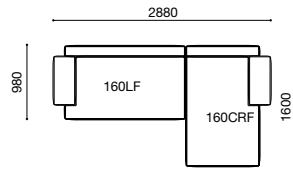

GRN-160L · W145CRFE

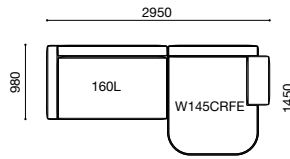

GRN-160L · 180PRE

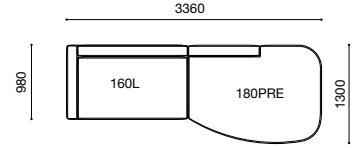

GRN-190L · 190LCP

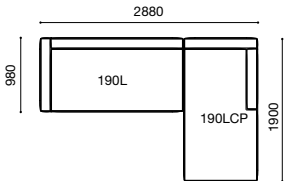

GRN-190 · 160CRF

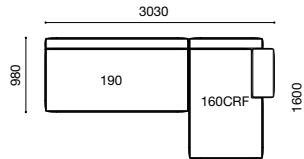

GRN-160LF · W145CRFE

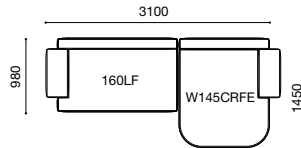

GRN-160 · 180RFE

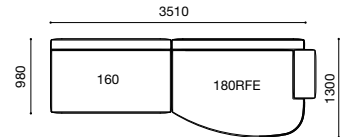

GRN-190LCP · 190L

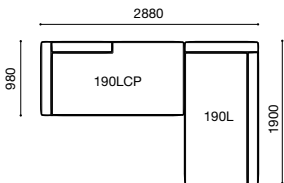

GRN-190LF · 160CRF

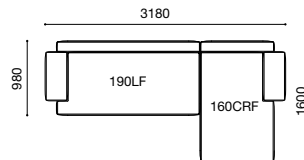

GRN-190PL · W145CRFE

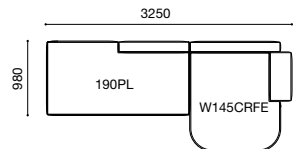

GRN-190LCP · 180RFE

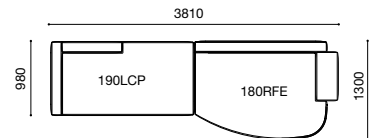

GRN-160L · 160R · 190RCP

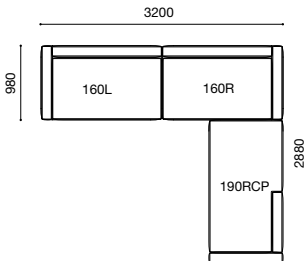

GRN-160L · 190PR · 160RF

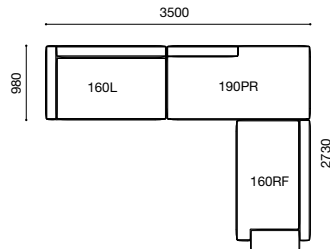

GRN-180PLE · 190RCP · 190

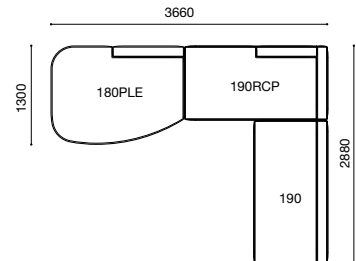

GRN-W145CLFE · 190R · 190RCP

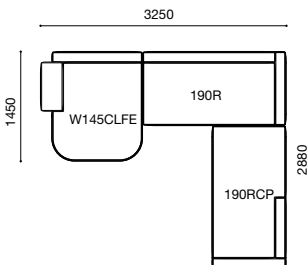

GRN-180LFE · 190RCP · 190R

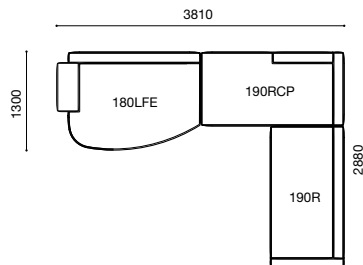

GRN-190R · 190PL · 190LCP

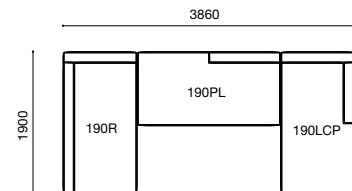

GRN-190L · 190R · 190R

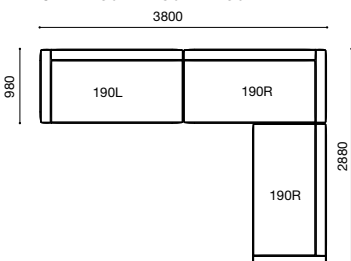

GRN-190RCP · 190PR · W145CRFE

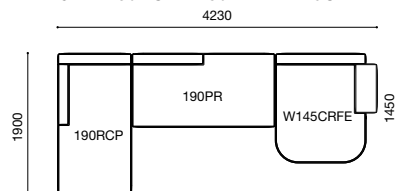

GRN-160CLF · 190 · 180RFE

