





※表示価格は日本国内のみ有効です。

# A・SOFA 10

エー・ソファ 10

Design : ARFLEX JAPAN R&D / アルフレックス ジャパン R&D

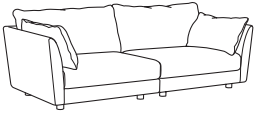

品名	サイズ	品番	価格 ¥ [本体価格 (税込価格)]										
			nude	F2	F3	F4	F5	F6	L1	L2	L3	L4	
ワイド 2人掛 アームソファ		AS10-W2LRN(ヌード)	328,000 (354,240)										
		AS10-W2LRBCV(ベースカバー)	55,000 (59,400)	80,000 (86,400)	98,000 (105,840)	116,000 (125,280)	135,000 (145,800)	206,000 (222,480)	295,000 (318,600)	482,000 (520,560)	544,000 (587,520)		
		AS10-W2LRSCV(シートカバー)	37,000 (39,960)	48,000 (51,840)	61,000 (65,880)	74,000 (79,920)	87,000 (93,960)	120,000 (129,600)	169,000 (182,520)	274,000 (295,920)	309,000 (333,720)		
		AS10-W2LRBCV (シートバッククッションカバー)	36,000 (38,880)	43,000 (46,440)	60,000 (64,800)	78,000 (84,240)	94,000 (101,520)	167,000 (180,360)	232,000 (250,560)	368,000 (397,440)	414,000 (447,120)		
		AS10-W2LRACV(アームクッションカバー)	28,000 (30,240)	33,000 (35,640)	46,000 (49,680)	59,000 (63,720)	72,000 (77,760)	92,000 (99,360)	129,000 (139,320)	206,000 (222,480)	232,000 (250,560)		
		AS10-W2LRN+W2LRBCV+W2LRSCV +W2LRBCV+W2LRACV	<b>484,000</b> (522,720)	<b>532,000</b> (574,560)	<b>593,000</b> (640,440)	<b>655,000</b> (707,400)	<b>716,000</b> (773,280)	<b>913,000</b> (986,040)	<b>1,153,000</b> (1,245,240)	<b>1,658,000</b> (1,790,640)	<b>1,827,000</b> (1,973,160)		
W.1860 D.950 H.800 SH.395													
3人掛アームソファ		AS10-3LRN(ヌード)	367,000 (396,360)										
		AS10-3LRBCV(ベースカバー)	57,000 (61,560)	82,000 (88,560)	100,000 (108,000)	118,000 (127,440)	137,000 (147,960)	209,000 (225,720)	297,000 (320,760)	484,000 (522,720)	546,000 (589,680)		
		AS10-3LRSCV(シートカバー)	39,000 (42,120)	50,000 (54,000)	63,000 (68,040)	76,000 (82,080)	89,000 (96,120)	122,000 (131,760)	171,000 (184,680)	277,000 (299,160)	311,000 (335,880)		
		AS10-3LRBCV (シートバッククッションカバー)	37,000 (39,960)	44,000 (47,520)	61,000 (65,880)	80,000 (86,400)	96,000 (103,680)	169,000 (182,520)	234,000 (252,720)	370,000 (399,600)	415,000 (448,200)		
		AS10-3LRACV(アームクッションカバー)	28,000 (30,240)	33,000 (35,640)	46,000 (49,680)	59,000 (63,720)	72,000 (77,760)	92,000 (99,360)	129,000 (139,320)	206,000 (222,480)	232,000 (250,560)		
		AS10-3LRN+3LRBCV +3LRSCV+3LRBCV+3LRACV	<b>528,000</b> (570,240)	<b>576,000</b> (622,080)	<b>637,000</b> (687,960)	<b>700,000</b> (756,000)	<b>761,000</b> (821,880)	<b>959,000</b> (1,035,720)	<b>1,198,000</b> (1,293,840)	<b>1,704,000</b> (1,840,320)	<b>1,871,000</b> (2,020,680)		
W.2060 D.950 H.800 SH.395													
4人掛アームソファ		AS10-4LRN(ヌード)	412,000 (444,960)										
		AS10-4LRBCV(ベースカバー)	63,000 (68,040)	87,000 (93,960)	111,000 (119,880)	134,000 (144,720)	158,000 (170,640)	230,000 (248,400)	327,000 (353,160)	532,000 (574,560)	600,000 (648,000)		
		AS10-4LRSCV(シートカバー)	44,000 (47,520)	57,000 (61,560)	77,000 (83,160)	95,000 (102,600)	115,000 (124,200)	137,000 (147,960)	196,000 (211,680)	318,000 (343,440)	358,000 (386,640)		
		AS10-4LRBCV (シートバッククッションカバー)	39,000 (42,120)	47,000 (50,760)	66,000 (71,280)	86,000 (92,880)	106,000 (114,480)	185,000 (199,800)	252,000 (272,160)	393,000 (424,440)	439,000 (474,120)		
		AS10-4LRACV(アームクッションカバー)	28,000 (30,240)	33,000 (35,640)	46,000 (49,680)	59,000 (63,720)	72,000 (77,760)	92,000 (99,360)	129,000 (139,320)	206,000 (222,480)	232,000 (250,560)		
		AS10-4LRN+4LRBCV +4LRSCV+4LRBCV+4LRACV	<b>586,000</b> (632,880)	<b>636,000</b> (686,880)	<b>712,000</b> (768,960)	<b>786,000</b> (848,880)	<b>863,000</b> (932,040)	<b>1,056,000</b> (1,140,480)	<b>1,316,000</b> (1,421,280)	<b>1,861,000</b> (2,009,880)	<b>2,041,000</b> (2,204,280)		
W.2290 D.950 H.800 SH.395													
ワイド 4人掛 アームソファ		AS10-W4LRN(ヌード)	471,000 (508,680)										
		AS10-W4LRBCV(ベースカバー)	66,000 (71,280)	90,000 (97,200)	114,000 (123,120)	137,000 (147,960)	161,000 (173,880)	233,000 (251,640)	330,000 (356,400)	534,000 (576,720)	602,000 (650,160)		
		AS10-W4LRSCV(シートカバー)	49,000 (52,920)	62,000 (66,960)	82,000 (88,560)	100,000 (108,000)	120,000 (129,600)	143,000 (154,440)	201,000 (217,080)	323,000 (348,840)	363,000 (392,040)		
		AS10-W4LRBCV (シートバッククッションカバー)	42,000 (45,360)	52,000 (56,160)	75,000 (81,000)	95,000 (102,600)	118,000 (127,440)	198,000 (213,840)	270,000 (291,600)	423,000 (456,840)	473,000 (510,840)		
		AS10-W4LRACV(アームクッションカバー)	28,000 (30,240)	33,000 (35,640)	46,000 (49,680)	59,000 (63,720)	72,000 (77,760)	92,000 (99,360)	129,000 (139,320)	206,000 (222,480)	232,000 (250,560)		
		AS10-W4LRN+W4LRBCV+ W4LRSCV+W4LRBCV+W4LRACV	<b>656,000</b> (708,480)	<b>708,000</b> (764,640)	<b>788,000</b> (851,040)	<b>862,000</b> (930,960)	<b>942,000</b> (1,017,360)	<b>1,137,000</b> (1,227,960)	<b>1,401,000</b> (1,513,080)	<b>1,957,000</b> (2,113,560)	<b>2,141,000</b> (2,312,280)		
W.2550 D.950 H.800 SH.395													



- 平面図は次ページをご参照下さい。
- 不適合張り地がありますので、予めご了承下さい。
- 製造納期3週間(単仕様の場合は4~5週間)

※表示価格は日本国内のみ有効です。

# A・SOFA 10

エー・ソファ 10  
Design : ARFLEX JAPAN R&D / アルフレックス ジャパン R&D



品名	サイズ	品番	価格 ¥ [本体価格] [税込価格]										
			nude	F2	F3	F4	F5	F6	L1	L2	L3	L4	
オットマン (キャスター付)    W.700 D.570 H.395		AS10-PN(ヌード)	79,000 (85,320)										
		AS10-PZBCV(ベースカバー)	12,000 (12,960)	15,000 (16,200)	17,000 (18,360)	19,000 (20,520)	21,000 (22,680)	39,000 (42,120)	53,000 (57,240)	84,000 (90,720)	94,000 (101,520)		
		AS10-PZSCV(シートカバー)	18,000 (19,440)	23,000 (24,840)	26,000 (28,080)	29,000 (31,320)	33,000 (35,640)	56,000 (60,480)	80,000 (86,400)	128,000 (138,240)	145,000 (156,600)		
		AS10-PN+PZBCV+PZSCV	<b>109,000</b> (117,720)	<b>117,000</b> (126,360)	<b>122,000</b> (131,760)	<b>127,000</b> (137,160)	<b>133,000</b> (143,640)	<b>174,000</b> (187,920)	<b>212,000</b> (228,960)	<b>291,000</b> (314,280)	<b>318,000</b> (343,440)		
オットマン (固定脚)    W.700 D.570 H.391		AS10-PLN(ヌード)	79,000 (85,320)										
		AS10-PZBCV(ベースカバー)	12,000 (12,960)	15,000 (16,200)	17,000 (18,360)	19,000 (20,520)	21,000 (22,680)	39,000 (42,120)	53,000 (57,240)	84,000 (90,720)	94,000 (101,520)		
		AS10-PZSCV(シートカバー)	18,000 (19,440)	23,000 (24,840)	26,000 (28,080)	29,000 (31,320)	33,000 (35,640)	56,000 (60,480)	80,000 (86,400)	128,000 (138,240)	145,000 (156,600)		
		AS10-PLN+PZBCV+PZSCV	<b>109,000</b> (117,720)	<b>117,000</b> (126,360)	<b>122,000</b> (131,760)	<b>127,000</b> (137,160)	<b>133,000</b> (143,640)	<b>174,000</b> (187,920)	<b>212,000</b> (228,960)	<b>291,000</b> (314,280)	<b>318,000</b> (343,440)		
羽毛クッション    W.400 H.400 T.150		AC10-1N(ヌード)	7,000 (7,560)										
		AC10-1CV(カバー)	12,000 (12,960)	15,000 (16,200)	18,000 (19,440)	21,000 (22,680)	24,000 (25,920)	31,000 (33,480)	44,000 (47,520)	68,000 (73,440)	77,000 (83,160)		
		AC10-1N+1CV	<b>19,000</b> (20,520)	<b>22,000</b> (23,760)	<b>25,000</b> (27,000)	<b>28,000</b> (30,240)	<b>31,000</b> (33,480)	<b>38,000</b> (41,040)	<b>51,000</b> (55,080)	<b>75,000</b> (81,000)	<b>84,000</b> (90,720)		

- 不適合張り地がありますので、予めご了承下さい。
- 製造納期3週間(車仕様の場合は4~5週間)

## A・SOFA 10

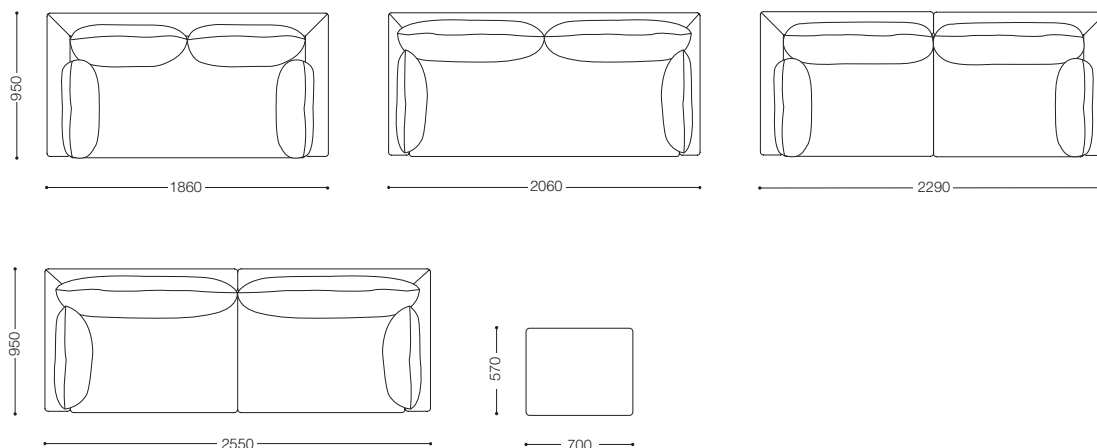





※表示価格は日本国内のみ有効です。

# A・SOFA 10 <パイピング>

エー・ソファ 10  
Design : ARFLEX JAPAN R&D / アルフレックス ジャパン R&D

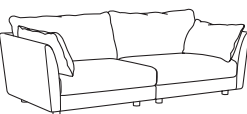

パイピング色は右記<パイピング色>よりお選び頂き、パイピング色品番を製品品番の●●●にご指定下さい。  
<パイピング色> ※(内)はパイピング色品番  
アイボリー(IVO)、薄ベージュ(LBE)、グレー(NGY)、ブラウン(BRN)、濃ブラウン(DBN)、ブラック(BLK)、濃オレンジ(DOR)、ブルー(BLU)、ライムグリーン(LGN)

品名	サイズ	品番	価格 ¥ [ 本体価格 / (税込価格) ]											
			nude	F2	F3	F4	F5	F6	L1	L2	L3	L4		
ワイド 2人掛 アームソファ   W.1860 D.950 H.800 SH.395		AS10-W2LRN(ヌード)	328,000 (354,240)											
		AS10-W2LRBCV(ベースカバー)	55,000 (59,400)	80,000 (86,400)	98,000 (105,840)	116,000 (125,280)	135,000 (145,800)	206,000 (222,480)	295,000 (318,600)	482,000 (520,560)	544,000 (587,520)			
		AS10-W2LRSCV(シートカバー)	37,000 (39,960)	48,000 (51,840)	61,000 (66,960)	74,000 (79,920)	87,000 (93,960)	120,000 (129,600)	169,000 (182,520)	274,000 (295,920)	309,000 (333,720)			
		AS10-W2LRP●●●SBCV(シートバッククッションカバー)	38,000 (41,040)	45,000 (48,600)	62,000 (66,960)	80,000 (86,400)	96,000 (103,680)	169,000 (182,520)	234,000 (252,720)	370,000 (399,600)	416,000 (449,280)			
		AS10-W2LRP●●●ACV(アームクッションカバー)	30,000 (32,400)	36,000 (38,880)	48,000 (51,840)	61,000 (65,880)	74,000 (79,920)	94,000 (101,520)	131,000 (141,480)	209,000 (225,720)	234,000 (252,720)			
		AS10-W2LRN+W2LRBCV+W2LRSCV+W2LRP●●●SBCV+W2LRP●●●ACV	<b>488,000</b> (527,040)	<b>537,000</b> (579,960)	<b>597,000</b> (644,760)	<b>659,000</b> (711,720)	<b>720,000</b> (777,600)	<b>917,000</b> (990,360)	<b>1,157,000</b> (1,249,560)	<b>1,663,000</b> (1,796,040)	<b>1,831,000</b> (1,977,480)			
3人掛 アームソファ   W.2060 D.950 H.800 SH.395		AS10-3LRN(ヌード)	367,000 (396,360)											
		AS10-3LRBCV(ベースカバー)	57,000 (61,560)	82,000 (88,560)	100,000 (108,000)	118,000 (127,440)	137,000 (147,960)	209,000 (225,720)	297,000 (320,760)	484,000 (522,720)	546,000 (589,680)			
		AS10-3LRSCV(シートカバー)	39,000 (42,120)	50,000 (54,000)	63,000 (68,040)	76,000 (82,080)	89,000 (96,120)	122,000 (131,760)	171,000 (184,680)	277,000 (299,160)	311,000 (335,880)			
		AS10-3LRP●●●SBCV(シートバッククッションカバー)	39,000 (42,120)	46,000 (49,680)	63,000 (68,040)	82,000 (88,560)	98,000 (105,840)	171,000 (184,680)	236,000 (254,880)	372,000 (401,760)	417,000 (450,360)			
		AS10-3LRP●●●ACV(アームクッションカバー)	30,000 (32,400)	36,000 (38,880)	48,000 (51,840)	61,000 (65,880)	74,000 (79,920)	94,000 (101,520)	131,000 (141,480)	209,000 (225,720)	234,000 (252,720)			
		AS10-3LRN+3LRBCV+3LRSCV+3LRP●●●SBCV+3LRP●●●ACV	<b>532,000</b> (574,560)	<b>581,000</b> (627,480)	<b>641,000</b> (692,280)	<b>704,000</b> (760,320)	<b>765,000</b> (826,200)	<b>963,000</b> (1,040,040)	<b>1,202,000</b> (1,298,160)	<b>1,709,000</b> (1,845,720)	<b>1,875,000</b> (2,025,000)			
4人掛 アームソファ   W.2290 D.950 H.800 SH.395		AS10-4LRN(ヌード)	412,000 (444,960)											
		AS10-4LRBCV(ベースカバー)	63,000 (68,040)	87,000 (93,960)	111,000 (119,880)	134,000 (144,720)	158,000 (170,640)	230,000 (248,400)	327,000 (353,160)	532,000 (574,560)	600,000 (648,000)			
		AS10-4LRSCV(シートカバー)	44,000 (47,520)	57,000 (61,560)	77,000 (83,160)	95,000 (102,600)	115,000 (124,200)	137,000 (147,960)	196,000 (211,680)	318,000 (343,440)	358,000 (386,640)			
		AS10-4LRP●●●SBCV(シートバッククッションカバー)	41,000 (44,280)	49,000 (52,920)	68,000 (73,440)	88,000 (95,040)	108,000 (116,640)	187,000 (201,960)	254,000 (274,320)	395,000 (426,600)	441,000 (476,280)			
		AS10-4LRP●●●ACV(アームクッションカバー)	30,000 (32,400)	36,000 (38,880)	48,000 (51,840)	61,000 (65,880)	74,000 (79,920)	94,000 (101,520)	131,000 (141,480)	209,000 (225,720)	234,000 (252,720)			
		AS10-4LRN+4LRBCV+4LRSCV+4LRP●●●SBCV+4LRP●●●ACV	<b>590,000</b> (637,200)	<b>641,000</b> (692,280)	<b>716,000</b> (773,280)	<b>790,000</b> (853,200)	<b>867,000</b> (936,360)	<b>1,060,000</b> (1,144,800)	<b>1,320,000</b> (1,425,600)	<b>1,866,000</b> (2,015,280)	<b>2,045,000</b> (2,208,600)			
ワイド 4人掛 アームソファ   W.2550 D.950 H.800 SH.395		AS10-W4LRN(ヌード)	471,000 (508,680)											
		AS10-W4LRBCV(ベースカバー)	66,000 (71,280)	90,000 (97,200)	114,000 (123,120)	137,000 (147,960)	161,000 (173,880)	233,000 (251,640)	330,000 (356,400)	534,000 (576,720)	602,000 (650,160)			
		AS10-W4LRSCV(シートカバー)	49,000 (52,920)	62,000 (66,960)	82,000 (88,560)	100,000 (108,000)	120,000 (129,600)	143,000 (154,440)	201,000 (217,080)	323,000 (348,840)	363,000 (392,040)			
		AS10-W4LRP●●●SBCV(シートバッククッションカバー)	44,000 (47,520)	54,000 (58,320)	77,000 (83,160)	97,000 (104,760)	120,000 (129,600)	200,000 (216,000)	272,000 (293,760)	425,000 (459,000)	475,000 (513,000)			
		AS10-W4LRP●●●ACV(アームクッションカバー)	30,000 (32,400)	36,000 (38,880)	48,000 (51,840)	61,000 (65,880)	74,000 (79,920)	94,000 (101,520)	131,000 (141,480)	209,000 (225,720)	234,000 (252,720)			
		AS10-W4LRN+W4LRBCV+W4LRSCV+W4LRP●●●SBCV+W4LRP●●●ACV	<b>660,000</b> (712,800)	<b>713,000</b> (770,040)	<b>792,000</b> (855,360)	<b>866,000</b> (935,280)	<b>946,000</b> (1,021,680)	<b>1,141,000</b> (1,232,280)	<b>1,405,000</b> (1,517,400)	<b>1,962,000</b> (2,118,960)	<b>2,145,000</b> (2,316,600)			

●不適合張り地がありますので、予めご了承下さい。  
●製造納期3週間(革仕様の場合は4~5週間)

パイピング生地はTOU生地を使用しています。以下をご参照下さい。

パイピング品番	TOU生地品番
アイボリー(IVO)	= TOU-CR
薄ベージュ(LBE)	= TOU-BE
グレー(NGY)	= TOU-LGY
ブラウン(BRN)	= TOU-BN
濃ブラウン(DBN)	= TOU-BBN
ブラック(BLK)	= TOU-BK
濃オレンジ(DOR)	= TOU-R
ブルー(BLU)	= TOU-BU
ライムグリーン(LGN)	= TOU-LGN

※表示価格は日本国内のみ有効です。

# A・SOFA 10 <パイピング>

エー・ソファ 10

Design : ARFLEX JAPAN R&D / アルフレックス ジャパン R&D

パイピング色は右記<パイピング色>よりお選び頂き、  
パイピング色品番を製品品番の●●●にご指定下さい。

<パイピング色> ※(内)はパイピング色品番

アイボリー(IVO)、薄ベージュ(LBE)、グレー(NGY)、ブラウン(BRN)、濃ブラウン(DBN)、  
ブラック(BLK)、濃オレンジ(DOR)、ブルー(BLU)、ライムグリーン(LGN)

品名	サイズ	品番	価格 ¥ [ 本体価格 ] [ 税込価格 ]											
			nude	F2	F3	F4	F5	F6	L1	L2	L3	L4		
羽毛クッション  W.400 H.400 T.150		AC10-1N(ヌード)	7,000 (7,560)											
		AC10-1P●●●CV(カバー)		13,000 (14,040)	16,000 (17,280)	19,000 (20,520)	22,000 (23,760)	25,000 (27,000)	32,000 (34,560)	45,000 (48,600)	70,000 (75,600)	78,000 (84,240)		
		AC10-1N+1P●●●CV		20,000 (21,600)	23,000 (24,840)	26,000 (28,080)	29,000 (31,320)	32,000 (34,560)	39,000 (42,120)	52,000 (56,160)	77,000 (83,160)	85,000 (91,800)		

- 不適合張り地がありますので、予めご了承下さい。
- 製造納期3週間(革仕様の場合は4~5週間)

パイピング生地はTOU生地を使用しています。  
以下をご参照下さい。

パイピング品番	TOU 生地品番
アイボリー(IVO)	= TOU-CR
薄ベージュ(LBE)	= TOU-BE
グレー(NGY)	= TOU-LGY
ブラウン(BRN)	= TOU-BN
濃ブラウン(DBN)	= TOU-BBN
ブラック(BLK)	= TOU-BK
濃オレンジ(DOR)	= TOU-R
ブルー(BLU)	= TOU-BU
ライムグリーン(LGN)	= TOU-LGN

A・SOFA 10

