

※表示価格は日本国内のみ有効です。

# GRAN

グラン  
Design : Ludovica+Roberto Palomba / ルドヴィカ+ロベルト・パロンバ



品名	サイズ	品番	価格 ¥ [本体価格 (税込価格)]													
			nude	F2	F3	F4	F5	F6	L1	L2	L3	L4				
	W.1600 D.980 H.620 SH.410	GRN-160LN(ヌード)	339,000 (366,120)													
		GRN-160LBCV(ベースカバー)	93,000 (100,440)	122,000 (131,760)	141,000 (152,280)	162,000 (174,960)	179,000 (193,320)	236,000 (254,880)	322,000 (347,760)	514,000 (555,120)	577,000 (623,160)					
		GRN-160LPSCV(シートカバー)	66,000 (71,280)	83,000 (89,640)	95,000 (102,600)	105,000 (113,400)	116,000 (125,280)	149,000 (160,920)	199,000 (214,920)	309,000 (333,720)	346,000 (373,680)					
		GRN-160LN+160LBCV +160LPSCV	<b>498,000</b> (537,840)	<b>544,000</b> (587,520)	<b>575,000</b> (621,000)	<b>606,000</b> (654,480)	<b>634,000</b> (684,720)	<b>724,000</b> (781,920)	<b>860,000</b> (928,800)	<b>1,162,000</b> (1,254,960)	<b>1,262,000</b> (1,362,960)					
		クッションセット価格例	<b>620,000</b> (669,600)	<b>684,000</b> (738,720)	<b>725,000</b> (783,000)	<b>766,000</b> (827,280)	<b>802,000</b> (866,160)	<b>924,000</b> (997,920)	<b>1,108,000</b> (1,196,640)	<b>1,514,000</b> (1,635,120)	<b>1,648,000</b> (1,779,840)					
		クッションセット価格例 (コーナー仕様)	<b>674,000</b> (727,920)	<b>745,000</b> (804,600)	<b>791,000</b> (854,280)	<b>837,000</b> (903,960)	<b>877,000</b> (947,160)	<b>1,014,000</b> (1,095,120)	<b>1,218,000</b> (1,315,440)	<b>1,671,000</b> (1,804,680)	<b>1,821,000</b> (1,966,680)					
	W.1600 D.980 H.620 SH.410	GRN-160RN(ヌード)	339,000 (366,120)													
		GRN-160RBCV(ベースカバー)	93,000 (100,440)	122,000 (131,760)	141,000 (152,280)	162,000 (174,960)	179,000 (193,320)	236,000 (254,880)	322,000 (347,760)	514,000 (555,120)	577,000 (623,160)					
		GRN-160RPSCV(シートカバー)	66,000 (71,280)	83,000 (89,640)	95,000 (102,600)	105,000 (113,400)	116,000 (125,280)	149,000 (160,920)	199,000 (214,920)	309,000 (333,720)	346,000 (373,680)					
		GRN-160RN+160RBCV +160RPSCV	<b>498,000</b> (537,840)	<b>544,000</b> (587,520)	<b>575,000</b> (621,000)	<b>606,000</b> (654,480)	<b>634,000</b> (684,720)	<b>724,000</b> (781,920)	<b>860,000</b> (928,800)	<b>1,162,000</b> (1,254,960)	<b>1,262,000</b> (1,362,960)					
		クッションセット価格例	<b>620,000</b> (669,600)	<b>684,000</b> (738,720)	<b>725,000</b> (783,000)	<b>766,000</b> (827,280)	<b>802,000</b> (866,160)	<b>924,000</b> (997,920)	<b>1,108,000</b> (1,196,640)	<b>1,514,000</b> (1,635,120)	<b>1,648,000</b> (1,779,840)					
		クッションセット価格例 (コーナー仕様)	<b>674,000</b> (727,920)	<b>745,000</b> (804,600)	<b>791,000</b> (854,280)	<b>837,000</b> (903,960)	<b>877,000</b> (947,160)	<b>1,014,000</b> (1,095,120)	<b>1,218,000</b> (1,315,440)	<b>1,671,000</b> (1,804,680)	<b>1,821,000</b> (1,966,680)					
	W.1750 D.980 H.620 SH.410	GRN-160LFN(ヌード)	351,000 (379,080)													
		GRN-160LFBCV(ベースカバー)	93,000 (100,440)	120,000 (129,600)	139,000 (150,120)	158,000 (170,640)	175,000 (189,000)	231,000 (249,480)	313,000 (338,040)	498,000 (537,840)	559,000 (603,720)					
		GRN-160LFPSCV(シートカバー)	67,000 (72,360)	84,000 (90,720)	96,000 (103,680)	106,000 (114,480)	117,000 (126,360)	150,000 (162,000)	200,000 (216,000)	310,000 (334,800)	347,000 (374,760)					
		GRN-160LFN+160LFBCV +160LFPSCV	<b>511,000</b> (551,880)	<b>555,000</b> (599,400)	<b>586,000</b> (632,880)	<b>615,000</b> (664,200)	<b>643,000</b> (694,440)	<b>732,000</b> (790,560)	<b>864,000</b> (933,120)	<b>1,159,000</b> (1,251,720)	<b>1,257,000</b> (1,357,560)					
		クッションセット価格例	<b>634,000</b> (684,720)	<b>695,000</b> (750,600)	<b>736,000</b> (794,880)	<b>775,000</b> (837,000)	<b>813,000</b> (878,040)	<b>933,000</b> (1,007,640)	<b>1,113,000</b> (1,202,040)	<b>1,512,000</b> (1,632,960)	<b>1,644,000</b> (1,775,520)					
		クッションセット価格例 (コーナー仕様)	<b>634,000</b> (684,720)	<b>695,000</b> (750,600)	<b>736,000</b> (794,880)	<b>775,000</b> (837,000)	<b>813,000</b> (878,040)	<b>933,000</b> (1,007,640)	<b>1,113,000</b> (1,202,040)	<b>1,512,000</b> (1,632,960)	<b>1,644,000</b> (1,775,520)					
	W.1750 D.980 H.620 SH.410	GRN-160RFN(ヌード)	351,000 (379,080)													
		GRN-160RFBCV(ベースカバー)	93,000 (100,440)	120,000 (129,600)	139,000 (150,120)	158,000 (170,640)	175,000 (189,000)	231,000 (249,480)	313,000 (338,040)	498,000 (537,840)	559,000 (603,720)					
		GRN-160RFPSCV(シートカバー)	67,000 (72,360)	84,000 (90,720)	96,000 (103,680)	106,000 (114,480)	117,000 (126,360)	150,000 (162,000)	200,000 (216,000)	310,000 (334,800)	347,000 (374,760)					
		GRN-160RFN+160RFBCV +160RFPSCV	<b>511,000</b> (551,880)	<b>555,000</b> (599,400)	<b>586,000</b> (632,880)	<b>615,000</b> (664,200)	<b>643,000</b> (694,440)	<b>732,000</b> (790,560)	<b>864,000</b> (933,120)	<b>1,159,000</b> (1,251,720)	<b>1,257,000</b> (1,357,560)					
		クッションセット価格例	<b>634,000</b> (684,720)	<b>695,000</b> (750,600)	<b>736,000</b> (794,880)	<b>775,000</b> (837,000)	<b>813,000</b> (878,040)	<b>933,000</b> (1,007,640)	<b>1,113,000</b> (1,202,040)	<b>1,512,000</b> (1,632,960)	<b>1,644,000</b> (1,775,520)					
		クッションセット価格例 (コーナー仕様)	<b>634,000</b> (684,720)	<b>695,000</b> (750,600)	<b>736,000</b> (794,880)	<b>775,000</b> (837,000)	<b>813,000</b> (878,040)	<b>933,000</b> (1,007,640)	<b>1,113,000</b> (1,202,040)	<b>1,512,000</b> (1,632,960)	<b>1,644,000</b> (1,775,520)					

- 不適合張り地がありますので、予めご了承下さい。
- クッションセット価格例とは、下のクッションガイドのクッションをのせた場合のセット価格です。
- 製造納期3週間(革仕様の場合は4~5週間)

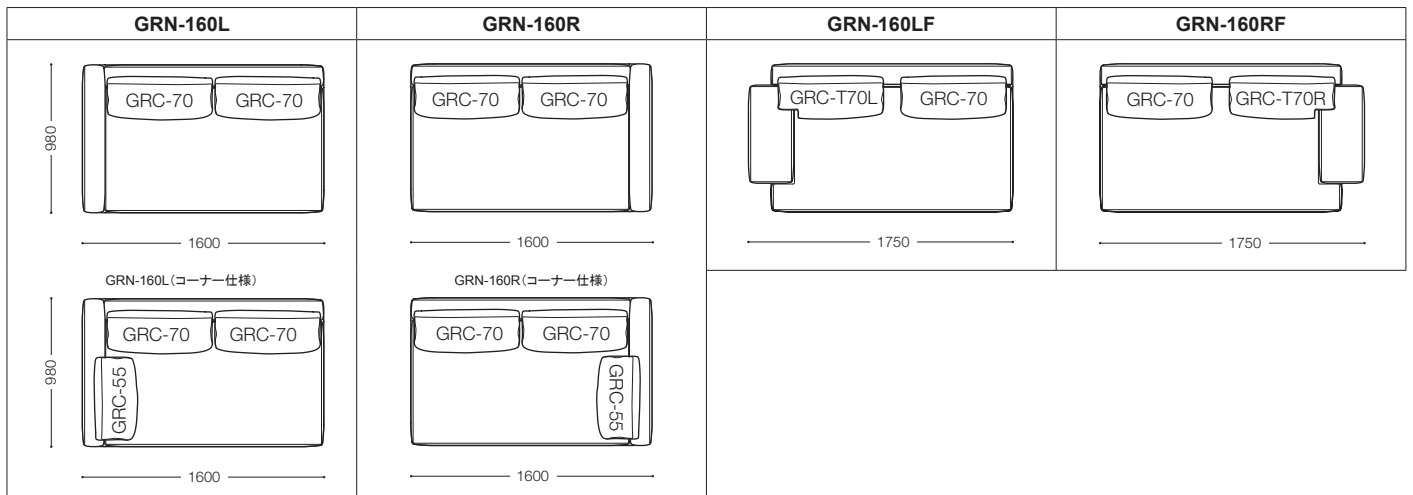

GRAN クッションガイド(クッションについては P.8~9 をご参照下さい。)



# GRAN

گران  
Design : Ludovica+Roberto Palomba / ルドヴィカ + ロベルト・パロンバ

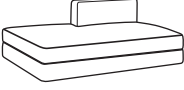

品名	サイズ	品番	価格 ¥ [本体価格 (税込価格)]										
			nude	F2	F3	F4	F5	F6	L1	L2	L3	L4	
160 アームレスソファ		GRN-160N(ヌード)	313,000 (338,040)										
		GRN-160BCV(ベースカバー)	73,000 (78,840)	96,000 (103,680)	112,000 (120,960)	128,000 (138,240)	141,000 (152,280)	187,000 (201,960)	256,000 (276,480)	410,000 (442,800)	461,000 (497,880)		
		GRN-160PSCV(シートカバー)	68,000 (73,440)	86,000 (92,880)	98,000 (105,840)	110,000 (118,800)	120,000 (129,600)	155,000 (167,400)	207,000 (223,560)	323,000 (348,840)	362,000 (390,960)		
		GRN-160N+160BCV +160PSCV	454,000 (490,320)	495,000 (534,600)	523,000 (564,840)	551,000 (595,080)	574,000 (619,920)	655,000 (707,400)	776,000 (838,080)	1,046,000 (1,129,680)	1,136,000 (1,226,880)		
		クッションセット価格例	576,000 (622,080)	635,000 (685,800)	673,000 (726,840)	711,000 (767,880)	742,000 (801,360)	855,000 (923,400)	1,024,000 (1,105,920)	1,398,000 (1,509,840)	1,522,000 (1,643,760)		
W.1600 D.980 H.620 SH.410													
160 アームレスソファ 右ベンチンシュラ		GRN-160PRN(ヌード)	316,000 (341,280)										
		GRN-160PRBCV(ベースカバー)	61,000 (65,880)	80,000 (86,400)	93,000 (100,440)	105,000 (113,400)	116,000 (125,280)	153,000 (165,240)	207,000 (223,560)	330,000 (356,400)	371,000 (400,680)		
		GRN-160PRPSCV(シートカバー)	72,000 (77,760)	92,000 (99,360)	104,000 (112,320)	117,000 (126,360)	129,000 (139,320)	167,000 (180,360)	223,000 (240,840)	349,000 (376,920)	392,000 (423,360)		
		GRN-160PRN+160PRBCV +160PRPSCV	449,000 (484,920)	488,000 (527,040)	513,000 (554,040)	538,000 (581,040)	561,000 (605,880)	636,000 (686,880)	746,000 (805,680)	995,000 (1,074,600)	1,079,000 (1,165,320)		
		クッションセット価格例	510,000 (550,800)	558,000 (602,640)	588,000 (635,040)	618,000 (667,440)	645,000 (696,600)	736,000 (794,880)	870,000 (939,600)	1,171,000 (1,264,680)	1,272,000 (1,373,760)		
W.1600 D.980 H.620 SH.410													
160 アームレスソファ 左ベンチンシュラ		GRN-160PLN(ヌード)	316,000 (341,280)										
		GRN-160PLBCV(ベースカバー)	61,000 (65,880)	80,000 (86,400)	93,000 (100,440)	105,000 (113,400)	116,000 (125,280)	153,000 (165,240)	207,000 (223,560)	330,000 (356,400)	371,000 (400,680)		
		GRN-160PLPSCV(シートカバー)	72,000 (77,760)	92,000 (99,360)	104,000 (112,320)	117,000 (126,360)	129,000 (139,320)	167,000 (180,360)	223,000 (240,840)	349,000 (376,920)	392,000 (423,360)		
		GRN-160PLN+160PLBCV +160PLPSCV	449,000 (484,920)	488,000 (527,040)	513,000 (554,040)	538,000 (581,040)	561,000 (605,880)	636,000 (686,880)	746,000 (805,680)	995,000 (1,074,600)	1,079,000 (1,165,320)		
		クッションセット価格例	510,000 (550,800)	558,000 (602,640)	588,000 (635,040)	618,000 (667,440)	645,000 (696,600)	736,000 (794,880)	870,000 (939,600)	1,171,000 (1,264,680)	1,272,000 (1,373,760)		
W.1600 D.980 H.620 SH.410													

- 不適合張り地がありますので、予めご了承下さい。
- クッションセット価格例とは、下のクッションガイドのクッションをのせた場合のセット価格です。
- 製造納期3週間(革仕様の場合は4~5週間)

GRAN クッションガイド(クッションについては P.8~9 をご参照下さい。)

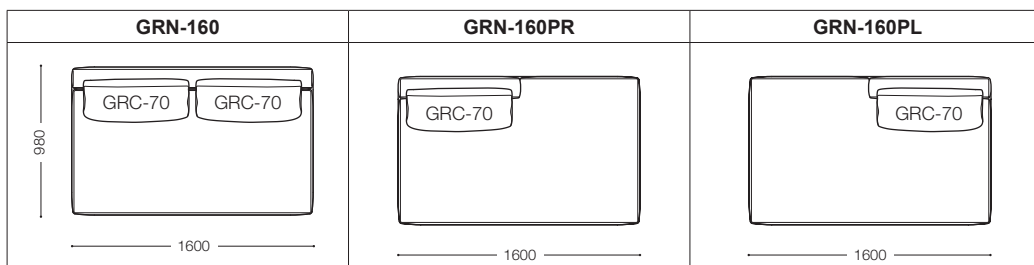

※表示価格は日本国内のみ有効です。

# GRAN

グラン  
Design : Ludovica+Roberto Palomba / ルドヴィカ + ロベルト・パロンバ

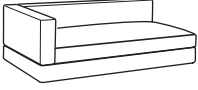
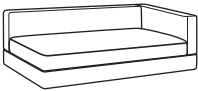
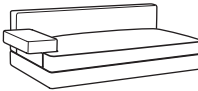
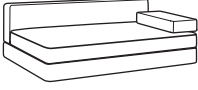

品名	サイズ	品番	価格 ¥ [本体価格 (税込価格)]										
			nude	F2	F3	F4	F5	F6	L1	L2	L3	L4	
 190 左アームソファ	W.1900 D.980 H.620 SH.410	GRN-190LN(ヌード)	384,000 (414,720)										
		GRN-190LBCV(ベースカバー)	95,000 (102,600)	123,000 (132,840)	144,000 (155,520)	163,000 (176,040)	180,000 (194,400)	238,000 (257,040)	323,000 (348,840)	515,000 (556,200)	578,000 (624,240)		
		GRN-190LPSCV(シートカバー)	70,000 (75,600)	87,000 (93,960)	100,000 (108,000)	112,000 (120,960)	122,000 (131,760)	156,000 (168,480)	208,000 (224,640)	324,000 (349,920)	363,000 (392,040)		
		GRN-190LN+190LBCV +190LPSCV	<b>549,000</b> (592,920)	<b>594,000</b> (641,520)	<b>628,000</b> (678,240)	<b>659,000</b> (711,720)	<b>686,000</b> (740,880)	<b>778,000</b> (840,240)	<b>915,000</b> (988,200)	<b>1,223,000</b> (1,320,840)	<b>1,325,000</b> (1,431,000)		
		クッションセット価格例	<b>681,000</b> (735,480)	<b>742,000</b> (801,360)	<b>788,000</b> (851,040)	<b>829,000</b> (895,320)	<b>866,000</b> (935,280)	<b>992,000</b> (1,071,360)	<b>1,177,000</b> (1,271,160)	<b>1,593,000</b> (1,720,440)	<b>1,731,000</b> (1,869,480)		
		クッションセット価格例 (コーナー仕様)	<b>735,000</b> (793,800)	<b>803,000</b> (867,240)	<b>854,000</b> (922,320)	<b>900,000</b> (972,000)	<b>941,000</b> (1,016,280)	<b>1,082,000</b> (1,168,560)	<b>1,287,000</b> (1,389,960)	<b>1,750,000</b> (1,890,000)	<b>1,904,000</b> (2,056,320)		
 190 右アームソファ	W.1900 D.980 H.620 SH.410	GRN-190RN(ヌード)	384,000 (414,720)										
		GRN-190RBCV(ベースカバー)	95,000 (102,600)	123,000 (132,840)	144,000 (155,520)	163,000 (176,040)	180,000 (194,400)	238,000 (257,040)	323,000 (348,840)	515,000 (556,200)	578,000 (624,240)		
		GRN-190RPSCV(シートカバー)	70,000 (75,600)	87,000 (93,960)	100,000 (108,000)	112,000 (120,960)	122,000 (131,760)	156,000 (168,480)	208,000 (224,640)	324,000 (349,920)	363,000 (392,040)		
		GRN-190RN+190RBCV +190RPSCV	<b>549,000</b> (592,920)	<b>594,000</b> (641,520)	<b>628,000</b> (678,240)	<b>659,000</b> (711,720)	<b>686,000</b> (740,880)	<b>778,000</b> (840,240)	<b>915,000</b> (988,200)	<b>1,223,000</b> (1,320,840)	<b>1,325,000</b> (1,431,000)		
		クッションセット価格例	<b>681,000</b> (735,480)	<b>742,000</b> (801,360)	<b>788,000</b> (851,040)	<b>829,000</b> (895,320)	<b>866,000</b> (935,280)	<b>992,000</b> (1,071,360)	<b>1,177,000</b> (1,271,160)	<b>1,593,000</b> (1,720,440)	<b>1,731,000</b> (1,869,480)		
		クッションセット価格例 (コーナー仕様)	<b>735,000</b> (793,800)	<b>803,000</b> (867,240)	<b>854,000</b> (922,320)	<b>900,000</b> (972,000)	<b>941,000</b> (1,016,280)	<b>1,082,000</b> (1,168,560)	<b>1,287,000</b> (1,389,960)	<b>1,750,000</b> (1,890,000)	<b>1,904,000</b> (2,056,320)		
 190 左フラットアームソファ	W.2050 D.980 H.620 SH.410	GRN-190LFN(ヌード)	396,000 (427,680)										
		GRN-190LFBCV(ベースカバー)	96,000 (103,680)	126,000 (136,080)	145,000 (156,600)	165,000 (178,200)	182,000 (196,560)	239,000 (258,120)	325,000 (351,000)	517,000 (558,360)	580,000 (626,400)		
		GRN-190LFPSCV(シートカバー)	70,000 (75,600)	88,000 (95,040)	100,000 (108,000)	112,000 (120,960)	122,000 (131,760)	157,000 (169,560)	209,000 (225,720)	325,000 (351,000)	364,000 (393,120)		
		GRN-190LFN+190LFBCV +190LFPSCV	<b>562,000</b> (606,960)	<b>610,000</b> (658,800)	<b>641,000</b> (692,280)	<b>673,000</b> (726,840)	<b>700,000</b> (756,000)	<b>792,000</b> (855,360)	<b>930,000</b> (1,004,400)	<b>1,238,000</b> (1,337,040)	<b>1,340,000</b> (1,447,200)		
		クッションセット価格例	<b>695,000</b> (750,600)	<b>759,000</b> (819,720)	<b>802,000</b> (866,160)	<b>844,000</b> (911,520)	<b>881,000</b> (951,480)	<b>1,007,000</b> (1,087,560)	<b>1,193,000</b> (1,288,440)	<b>1,609,000</b> (1,737,720)	<b>1,747,000</b> (1,886,760)		
		 190 右フラットアームソファ	W.2050 D.980 H.620 SH.410	GRN-190RFN(ヌード)	396,000 (427,680)								
GRN-190RFBCV(ベースカバー)	96,000 (103,680)			126,000 (136,080)	145,000 (156,600)	165,000 (178,200)	182,000 (196,560)	239,000 (258,120)	325,000 (351,000)	517,000 (558,360)	580,000 (626,400)		
GRN-190RFPSCV(シートカバー)	70,000 (75,600)			88,000 (95,040)	100,000 (108,000)	112,000 (120,960)	122,000 (131,760)	157,000 (169,560)	209,000 (225,720)	325,000 (351,000)	364,000 (393,120)		
GRN-190RFN+190RFBCV +190RFPSCV	<b>562,000</b> (606,960)			<b>610,000</b> (658,800)	<b>641,000</b> (692,280)	<b>673,000</b> (726,840)	<b>700,000</b> (756,000)	<b>792,000</b> (855,360)	<b>930,000</b> (1,004,400)	<b>1,238,000</b> (1,337,040)	<b>1,340,000</b> (1,447,200)		
クッションセット価格例	<b>695,000</b> (750,600)			<b>759,000</b> (819,720)	<b>802,000</b> (866,160)	<b>844,000</b> (911,520)	<b>881,000</b> (951,480)	<b>1,007,000</b> (1,087,560)	<b>1,193,000</b> (1,288,440)	<b>1,609,000</b> (1,737,720)	<b>1,747,000</b> (1,886,760)		

- 不適合張り地がありますので、予めご了承下さい。
- クッションセット価格例とは、下のクッションガイドのクッションをのせた場合のセット価格です。
- 製造納期3週間(革仕様の場合は4~5週間)

GRAN クッションガイド(クッションについてはP.8~9をご参照下さい。)

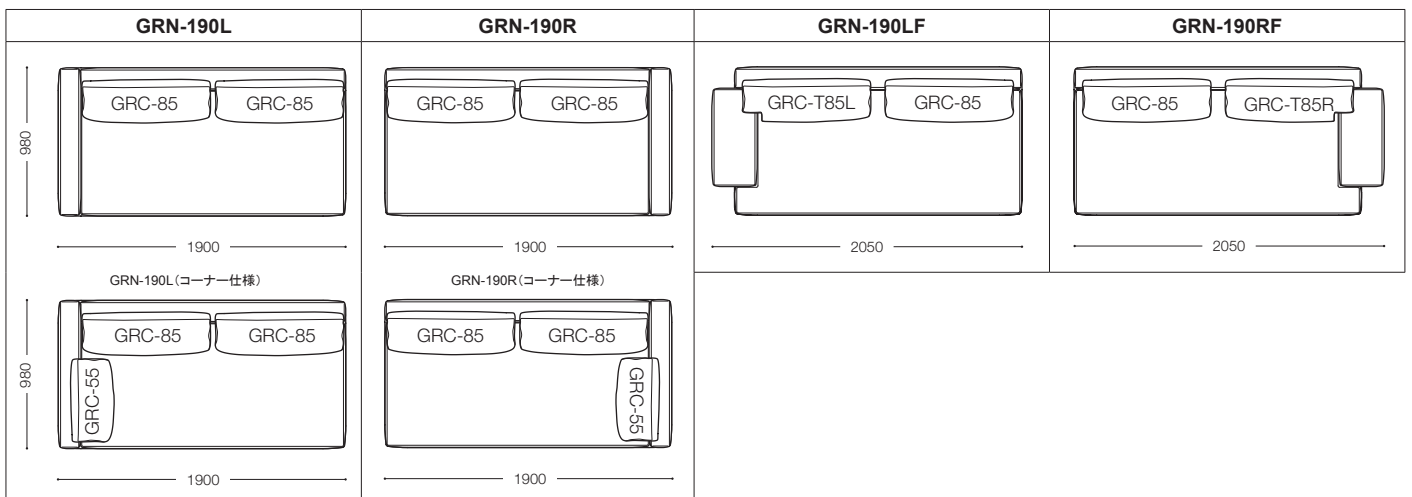

# GRAN

گران  
Design : Ludovica+Roberto Palomba / ルドヴィカ + ロベルト・パロンバ

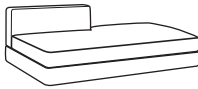
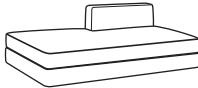

品名	サイズ	品番	価格 ¥ [本体価格 (税込価格)]										
			nude	F2	F3	F4	F5	F6	L1	L2	L3	L4	
190 アームレスソファ		GRN-190N(ヌード)	375,000 (405,000)										
		GRN-190BCV(ベースカバー)	75,000 (81,000)	98,000 (105,840)	114,000 (123,120)	130,000 (140,400)	144,000 (155,520)	189,000 (204,120)	257,000 (277,560)	411,000 (443,880)	463,000 (500,040)		
		GRN-190PSCV(シートカバー)	70,000 (75,600)	88,000 (95,040)	100,000 (108,000)	112,000 (120,960)	122,000 (131,760)	157,000 (169,560)	209,000 (225,720)	325,000 (351,000)	364,000 (393,120)		
		GRN-190N+190BCV +190PSCV	520,000 (561,600)	561,000 (605,880)	589,000 (636,120)	617,000 (666,360)	641,000 (692,280)	721,000 (778,680)	841,000 (908,280)	1,111,000 (1,199,880)	1,202,000 (1,298,160)		
		クッションセット価格例	652,000 (704,160)	709,000 (765,720)	749,000 (808,920)	787,000 (849,960)	821,000 (886,680)	935,000 (1,009,800)	1,103,000 (1,191,240)	1,481,000 (1,599,480)	1,608,000 (1,736,640)		
W.1900 D.980 H.620 SH.410													
190 アームレスソファ 右ベンチンシュラ		GRN-190PRN(ヌード)	360,000 (388,800)										
		GRN-190PRBCV(ベースカバー)	63,000 (68,040)	81,000 (87,480)	94,000 (101,520)	106,000 (114,480)	117,000 (126,360)	154,000 (166,320)	209,000 (225,720)	332,000 (358,560)	373,000 (402,840)		
		GRN-190PRPSCV(シートカバー)	74,000 (79,920)	94,000 (101,520)	106,000 (114,480)	119,000 (128,520)	131,000 (141,480)	168,000 (181,440)	224,000 (241,920)	350,000 (378,000)	393,000 (424,440)		
		GRN-190PRN+190PRBCV +190PRPSCV	497,000 (536,760)	535,000 (577,800)	560,000 (604,800)	585,000 (631,800)	608,000 (656,640)	682,000 (736,560)	793,000 (856,440)	1,042,000 (1,125,360)	1,126,000 (1,216,080)		
		クッションセット価格例	563,000 (608,040)	609,000 (657,720)	640,000 (691,200)	670,000 (723,600)	698,000 (753,840)	789,000 (852,120)	924,000 (997,920)	1,227,000 (1,325,160)	1,329,000 (1,435,320)		
W.1900 D.980 H.620 SH.410													
190 アームレスソファ 左ベンチンシュラ		GRN-190PLN(ヌード)	360,000 (388,800)										
		GRN-190PLBCV(ベースカバー)	63,000 (68,040)	81,000 (87,480)	94,000 (101,520)	106,000 (114,480)	117,000 (126,360)	154,000 (166,320)	209,000 (225,720)	332,000 (358,560)	373,000 (402,840)		
		GRN-190PLPSCV(シートカバー)	74,000 (79,920)	94,000 (101,520)	106,000 (114,480)	119,000 (128,520)	131,000 (141,480)	168,000 (181,440)	224,000 (241,920)	350,000 (378,000)	393,000 (424,440)		
		GRN-190PLN+190PLBCV +190PLPSCV	497,000 (536,760)	535,000 (577,800)	560,000 (604,800)	585,000 (631,800)	608,000 (656,640)	682,000 (736,560)	793,000 (856,440)	1,042,000 (1,125,360)	1,126,000 (1,216,080)		
		クッションセット価格例	563,000 (608,040)	609,000 (657,720)	640,000 (691,200)	670,000 (723,600)	698,000 (753,840)	789,000 (852,120)	924,000 (997,920)	1,227,000 (1,325,160)	1,329,000 (1,435,320)		
W.1900 D.980 H.620 SH.410													

- 不適合張り地がありますので、予めご了承下さい。
- クッションセット価格例とは、下のクッションガイドのクッションをのせた場合のセット価格です。
- 製造納期3週間(革仕様の場合は4~5週間)

GRAN クッションガイド(クッションについてはP.8~9をご参照下さい。)

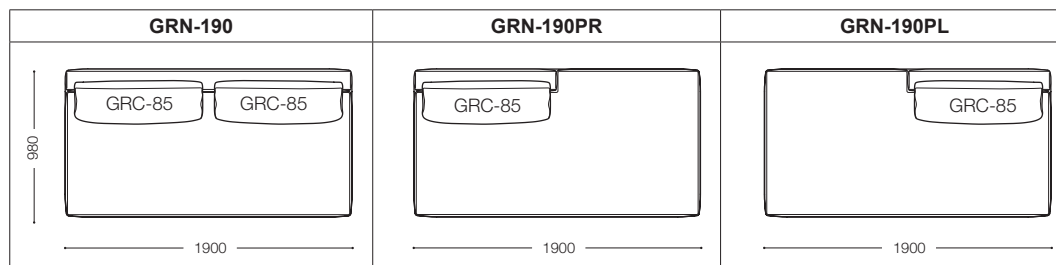



※表示価格は日本国内のみ有効です。

# GRAN

گران  
Design : Ludovica+Roberto Palomba / ルドヴィカ + ロベルト・パロンバ

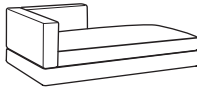

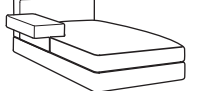
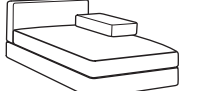
品名	サイズ	品番	価格 ¥ [本体価格 (税込価格)]											
			nude	F2	F3	F4	F5	F6	L1	L2	L3	L4		
190 左コーナーソファ ベニシユラ  	W.1900 D.980 H.620 SH.410	GRN-190LCPN(ヌード)	381,000 (411,480)											
		GRN-190LCPBCV(ベースカバー)	83,000 (89,640)	108,000 (116,640)	123,000 (132,840)	140,000 (151,200)	154,000 (166,320)	203,000 (219,240)	275,000 (297,000)	435,000 (469,800)	489,000 (528,120)			
		GRN-190LCPSPCV(シートカバー)	73,000 (78,840)	93,000 (100,440)	105,000 (113,400)	118,000 (127,440)	130,000 (140,400)	168,000 (181,440)	224,000 (241,920)	350,000 (378,000)	393,000 (424,440)			
		GRN-190LCPN+190LCPBCV +190LCPSPCV	537,000 (579,960)	582,000 (628,560)	609,000 (657,720)	639,000 (690,120)	665,000 (718,200)	752,000 (812,160)	880,000 (950,400)	1,166,000 (1,259,280)	1,263,000 (1,364,040)			
		クッションセット価格例	652,000 (704,160)	713,000 (770,040)	750,000 (810,000)	790,000 (853,200)	824,000 (889,920)	942,000 (1,017,360)	1,114,000 (1,203,120)	1,499,000 (1,618,920)	1,629,000 (1,759,320)			
190 右コーナーソファ ベニシユラ  	W.1900 D.980 H.620 SH.410	GRN-190RCPN(ヌード)	381,000 (411,480)											
		GRN-190RCPBCV(ベースカバー)	83,000 (89,640)	108,000 (116,640)	123,000 (132,840)	140,000 (151,200)	154,000 (166,320)	203,000 (219,240)	275,000 (297,000)	435,000 (469,800)	489,000 (528,120)			
		GRN-190RCPPSCV(シートカバー)	73,000 (78,840)	93,000 (100,440)	105,000 (113,400)	118,000 (127,440)	130,000 (140,400)	168,000 (181,440)	224,000 (241,920)	350,000 (378,000)	393,000 (424,440)			
		GRN-190RCPN+190RCPBCV +190RCPPSCV	537,000 (579,960)	582,000 (628,560)	609,000 (657,720)	639,000 (690,120)	665,000 (718,200)	752,000 (812,160)	880,000 (950,400)	1,166,000 (1,259,280)	1,263,000 (1,364,040)			
		クッションセット価格例	652,000 (704,160)	713,000 (770,040)	750,000 (810,000)	790,000 (853,200)	824,000 (889,920)	942,000 (1,017,360)	1,114,000 (1,203,120)	1,499,000 (1,618,920)	1,629,000 (1,759,320)			
160 リラックス 左フラットアームソファ  	W.1130 D.1600 H.620 SH.410	GRN-160CLFN(ヌード)	350,000 (378,000)											
		GRN-160CLFBCV(ベースカバー)	82,000 (88,560)	105,000 (113,400)	121,000 (130,680)	137,000 (147,960)	151,000 (163,080)	198,000 (213,840)	265,000 (286,200)	419,000 (452,520)	471,000 (508,680)			
		GRN-160CLFPSCV(シートカバー)	63,000 (68,040)	78,000 (84,240)	87,000 (93,960)	98,000 (105,840)	106,000 (114,480)	136,000 (146,880)	179,000 (193,320)	275,000 (297,000)	308,000 (332,640)			
		GRN-160CLFN+160CLFBCV +160CLFPSCV	495,000 (534,600)	533,000 (575,640)	558,000 (602,640)	585,000 (631,800)	607,000 (655,560)	684,000 (738,720)	794,000 (857,520)	1,044,000 (1,127,520)	1,129,000 (1,219,320)			
		クッションセット価格例	562,000 (606,960)	608,000 (656,640)	639,000 (690,120)	671,000 (724,680)	698,000 (753,840)	792,000 (855,360)	926,000 (1,000,080)	1,230,000 (1,328,400)	1,333,000 (1,439,640)			
160 リラックス 右フラットアームソファ  	W.1130 D.1600 H.620 SH.410	GRN-160CRFN(ヌード)	350,000 (378,000)											
		GRN-160CRFBCV(ベースカバー)	82,000 (88,560)	105,000 (113,400)	121,000 (130,680)	137,000 (147,960)	151,000 (163,080)	198,000 (213,840)	265,000 (286,200)	419,000 (452,520)	471,000 (508,680)			
		GRN-160CRFPSCV(シートカバー)	63,000 (68,040)	78,000 (84,240)	87,000 (93,960)	98,000 (105,840)	106,000 (114,480)	136,000 (146,880)	179,000 (193,320)	275,000 (297,000)	308,000 (332,640)			
		GRN-160CRFN+160CRFBCV +160CRFPSCV	495,000 (534,600)	533,000 (575,640)	558,000 (602,640)	585,000 (631,800)	607,000 (655,560)	684,000 (738,720)	794,000 (857,520)	1,044,000 (1,127,520)	1,129,000 (1,219,320)			
		クッションセット価格例	562,000 (606,960)	608,000 (656,640)	639,000 (690,120)	671,000 (724,680)	698,000 (753,840)	792,000 (855,360)	926,000 (1,000,080)	1,230,000 (1,328,400)	1,333,000 (1,439,640)			

- 不適合張り地がありますので、予めご了承下さい。
- クッションセット価格例とは、下のクッションガイドのクッションをのせた場合のセット価格です。
- 製造納期3週間(革仕様の場合は4~5週間)

GRAN クッションガイド(クッションについてはP.8~9をご参照下さい。)

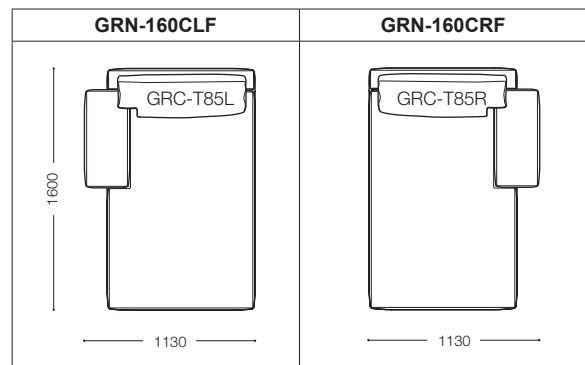
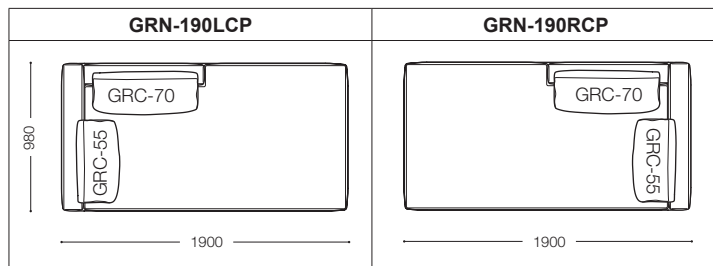

# GRAN

グラン

Design : Ludovica+Roberto Palomba / ルドヴィカ + ロベルト・パロンバ

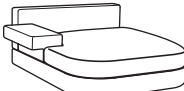
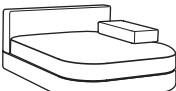

品名	サイズ	品番	価格 ¥ [本体価格 (税込価格)]										
			nude	F2	F3	F4	F5	F6	L1	L2	L3	L4	
ワイド 145 リラックス 左フラットアームラウンドソファ    W.1350 D.1450 H.620 SH.410		GRN-W145CLFEN(ヌード)	399,000 (430,920)										
		GRN-W145CLFEBCV(ベースカバー)	86,000 (92,880)	111,000 (119,880)	127,000 (137,160)	143,000 (154,440)	157,000 (169,560)	205,000 (221,400)	276,000 (298,080)	435,000 (469,800)	488,000 (527,040)		
		GRN-W145CLFEPSCV(シートカバー)	62,000 (66,960)	76,000 (82,080)	85,000 (91,800)	95,000 (102,600)	102,000 (110,160)	130,000 (140,400)	170,000 (183,600)	260,000 (280,800)	290,000 (313,200)		
		GRN-W145CLFEN+W145CLFEBCV +W145CLFEPSCV	<b>547,000</b> (590,760)	<b>586,000</b> (632,880)	<b>611,000</b> (659,880)	<b>637,000</b> (687,960)	<b>658,000</b> (710,640)	<b>734,000</b> (792,720)	<b>845,000</b> (912,600)	<b>1,094,000</b> (1,181,520)	<b>1,177,000</b> (1,271,160)		
		クッションセット価格例	<b>629,000</b> (679,320)	<b>677,000</b> (731,160)	<b>709,000</b> (765,720)	<b>742,000</b> (801,360)	<b>768,000</b> (829,440)	<b>865,000</b> (934,200)	<b>1,005,000</b> (1,085,400)	<b>1,321,000</b> (1,426,680)	<b>1,425,000</b> (1,539,000)		
ワイド 145 リラックス 右フラットアームラウンドソファ    W.1350 D.1450 H.620 SH.410		GRN-W145CRFEN(ヌード)	399,000 (430,920)										
		GRN-W145CRFEBCV(ベースカバー)	86,000 (92,880)	111,000 (119,880)	127,000 (137,160)	143,000 (154,440)	157,000 (169,560)	205,000 (221,400)	276,000 (298,080)	435,000 (469,800)	488,000 (527,040)		
		GRN-W145CRFEPSCV(シートカバー)	62,000 (66,960)	76,000 (82,080)	85,000 (91,800)	95,000 (102,600)	102,000 (110,160)	130,000 (140,400)	170,000 (183,600)	260,000 (280,800)	290,000 (313,200)		
		GRN-W145CRFEN+W145CRFEBCV +W145CRFEPSCV	<b>547,000</b> (590,760)	<b>586,000</b> (632,880)	<b>611,000</b> (659,880)	<b>637,000</b> (687,960)	<b>658,000</b> (710,640)	<b>734,000</b> (792,720)	<b>845,000</b> (912,600)	<b>1,094,000</b> (1,181,520)	<b>1,177,000</b> (1,271,160)		
		クッションセット価格例	<b>629,000</b> (679,320)	<b>677,000</b> (731,160)	<b>709,000</b> (765,720)	<b>742,000</b> (801,360)	<b>768,000</b> (829,440)	<b>865,000</b> (934,200)	<b>1,005,000</b> (1,085,400)	<b>1,321,000</b> (1,426,680)	<b>1,425,000</b> (1,539,000)		

- 不適合張り地がありますので、予めご了承下さい。
- クッションセット価格例とは、下のクッションガイドのクッションをのせた場合のセット価格です。
- 製造納期3週間(革仕様の場合は4~5週間)

GRAN クッションガイド(クッションについては P.8~9 をご参照下さい。)

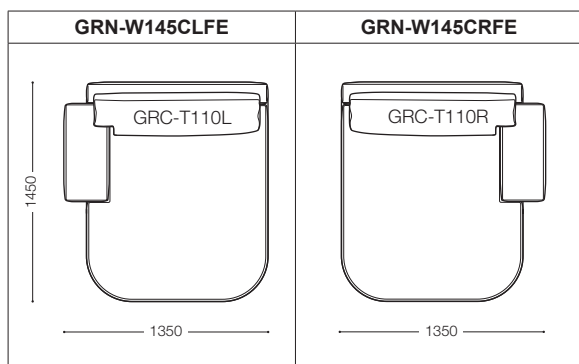



※表示価格は日本国内のみ有効です。

# GRAN

グラン  
Design : Ludovica+Roberto Palomba / ルドヴィカ + ロベルト・パロンバ

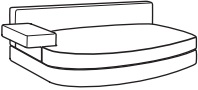

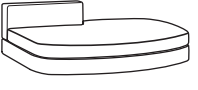
品名	サイズ	品番	価格 ¥ [本体価格 (税込価格)]											
			nude	F2	F3	F4	F5	F6	L1	L2	L3	L4		
180 左フラットアーム ラウンドソファ  	W.1910 D.1300 H.620 SH.410	GRN-180LFEN(ヌード)	472,000 (509,760)											
		GRN-180LFEBVCV(ベースカバー)	100,000 (108,000)	131,000 (141,480)	151,000 (163,080)	172,000 (185,760)	190,000 (205,200)	251,000 (271,080)	340,000 (367,200)	540,000 (583,200)	607,000 (655,560)			
		GRN-180LFEPSCV(シートカバー)	78,000 (84,240)	99,000 (106,920)	114,000 (123,120)	128,000 (138,240)	140,000 (151,200)	182,000 (196,560)	243,000 (262,440)	381,000 (411,480)	428,000 (462,240)			
		GRN-180LFEN+180LFEBVCV +180LFEPSCV	650,000 (702,000)	702,000 (758,160)	737,000 (795,960)	772,000 (833,760)	802,000 (866,160)	905,000 (977,400)	1,055,000 (1,139,400)	1,393,000 (1,504,440)	1,507,000 (1,627,560)			
		クッションセット価格例	783,000 (845,640)	851,000 (919,080)	898,000 (969,840)	943,000 (1,018,440)	983,000 (1,061,640)	1,120,000 (1,209,600)	1,318,000 (1,423,440)	1,764,000 (1,905,120)	1,914,000 (2,067,120)			
180 右フラットアーム ラウンドソファ  	W.1910 D.1300 H.620 SH.410	GRN-180RFEN(ヌード)	472,000 (509,760)											
		GRN-180RFEBVCV(ベースカバー)	100,000 (108,000)	131,000 (141,480)	151,000 (163,080)	172,000 (185,760)	190,000 (205,200)	251,000 (271,080)	340,000 (367,200)	540,000 (583,200)	607,000 (655,560)			
		GRN-180RFEPSCV(シートカバー)	78,000 (84,240)	99,000 (106,920)	114,000 (123,120)	128,000 (138,240)	140,000 (151,200)	182,000 (196,560)	243,000 (262,440)	381,000 (411,480)	428,000 (462,240)			
		GRN-180RFEN+180RFEBVCV +180RFEPSCV	650,000 (702,000)	702,000 (758,160)	737,000 (795,960)	772,000 (833,760)	802,000 (866,160)	905,000 (977,400)	1,055,000 (1,139,400)	1,393,000 (1,504,440)	1,507,000 (1,627,560)			
		クッションセット価格例	783,000 (845,640)	851,000 (919,080)	898,000 (969,840)	943,000 (1,018,440)	983,000 (1,061,640)	1,120,000 (1,209,600)	1,318,000 (1,423,440)	1,764,000 (1,905,120)	1,914,000 (2,067,120)			
180 アームレスラウンドソファ 左ベニシユラ  	W.1760 D.1300 H.620 SH.410	GRN-180PLEN(ヌード)	435,000 (469,800)											
		GRN-180PLEBVCV(ベースカバー)	75,000 (81,000)	100,000 (108,000)	117,000 (126,360)	133,000 (143,640)	148,000 (159,840)	197,000 (212,760)	269,000 (290,520)	432,000 (466,560)	486,000 (524,880)			
		GRN-180PLEPSCV(シートカバー)	81,000 (87,480)	103,000 (111,240)	119,000 (128,520)	134,000 (144,720)	147,000 (158,760)	192,000 (207,360)	258,000 (278,640)	406,000 (438,480)	456,000 (492,480)			
		GRN-180PLEN+180PLEBVCV +180PLEPSCV	591,000 (638,280)	638,000 (689,040)	671,000 (724,680)	702,000 (758,160)	730,000 (788,400)	824,000 (889,920)	962,000 (1,038,960)	1,273,000 (1,374,840)	1,377,000 (1,487,160)			
		クッションセット価格例	657,000 (709,560)	712,000 (768,960)	751,000 (811,080)	787,000 (849,960)	820,000 (885,600)	931,000 (1,005,480)	1,093,000 (1,180,440)	1,458,000 (1,574,640)	1,580,000 (1,706,400)			
180 アームレスラウンドソファ 右ベニシユラ  	W.1760 D.1300 H.620 SH.410	GRN-180PREN(ヌード)	435,000 (469,800)											
		GRN-180PREBVCV(ベースカバー)	75,000 (81,000)	100,000 (108,000)	117,000 (126,360)	133,000 (143,640)	148,000 (159,840)	197,000 (212,760)	269,000 (290,520)	432,000 (466,560)	486,000 (524,880)			
		GRN-180PREPSCV(シートカバー)	81,000 (87,480)	103,000 (111,240)	119,000 (128,520)	134,000 (144,720)	147,000 (158,760)	192,000 (207,360)	258,000 (278,640)	406,000 (438,480)	456,000 (492,480)			
		GRN-180PREN+180PREBVCV +180PREPSCV	591,000 (638,280)	638,000 (689,040)	671,000 (724,680)	702,000 (758,160)	730,000 (788,400)	824,000 (889,920)	962,000 (1,038,960)	1,273,000 (1,374,840)	1,377,000 (1,487,160)			
		クッションセット価格例	657,000 (709,560)	712,000 (768,960)	751,000 (811,080)	787,000 (849,960)	820,000 (885,600)	931,000 (1,005,480)	1,093,000 (1,180,440)	1,458,000 (1,574,640)	1,580,000 (1,706,400)			

- 不適合張り地がありますので、予めご了承下さい。
- クッションセット価格例とは、下のクッションガイドのクッションをのせた場合のセット価格です。
- 製造納期3週間(革仕様の場合は4~5週間)

GRAN クッションガイド(クッションについては P.8 ~ 9 をご参照下さい。)

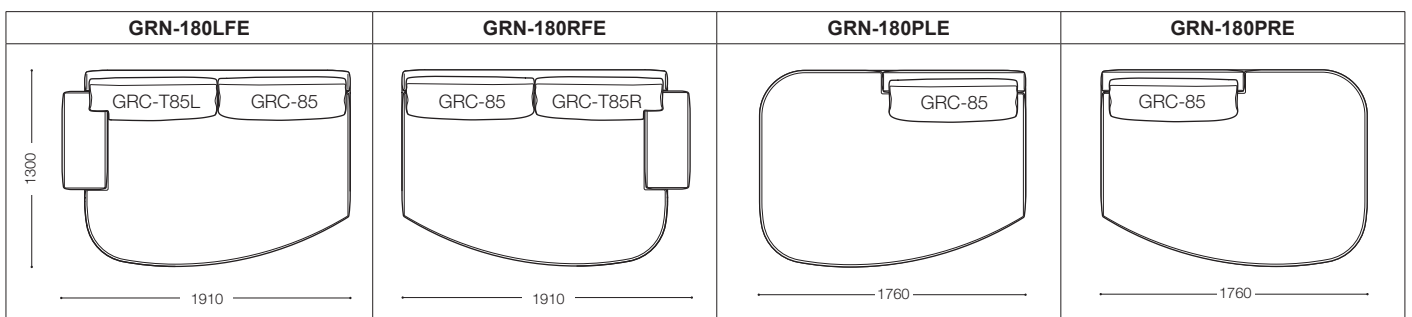







※表示価格は日本国内のみ有効です。

# GRAN CUSHION

グラン クッション

Design : Ludovica+Roberto Palomba / ルドヴィカ + ロベルト・パロンバ



品名	サイズ	品番	価格 ¥		F2	F3	F4	F5	F6	L1	L2	L3	L4
			nude	[本体価格 税込価格]									
クッション		GRC-T110N(ヌード)	43,000 (46,440)										
		GRC-T110LPCV(カバー)		39,000 (42,120)	48,000 (51,840)	55,000 (59,400)	62,000 (66,960)	67,000 (72,360)	88,000 (95,040)	117,000 (126,360)	184,000 (198,720)	205,000 (221,400)	
		GRC-T110N+T110LPCV		<b>82,000</b> (88,560)	<b>91,000</b> (98,280)	<b>98,000</b> (105,840)	<b>105,000</b> (113,400)	<b>110,000</b> (118,800)	<b>131,000</b> (141,480)	<b>160,000</b> (172,800)	<b>227,000</b> (245,160)	<b>248,000</b> (267,840)	
W.1100 H.510 T.220													
クッション		GRC-T110N(ヌード)	43,000 (46,440)										
		GRC-T110RPCV(カバー)		39,000 (42,120)	48,000 (51,840)	55,000 (59,400)	62,000 (66,960)	67,000 (72,360)	88,000 (95,040)	117,000 (126,360)	184,000 (198,720)	205,000 (221,400)	
		GRC-T110N+T110RPCV		<b>82,000</b> (88,560)	<b>91,000</b> (98,280)	<b>98,000</b> (105,840)	<b>105,000</b> (113,400)	<b>110,000</b> (118,800)	<b>131,000</b> (141,480)	<b>160,000</b> (172,800)	<b>227,000</b> (245,160)	<b>248,000</b> (267,840)	
W.1100 H.510 T.220													
クッション		GRC-T85N(ヌード)	34,000 (36,720)										
		GRC-T85LPCV(カバー)		33,000 (35,640)	41,000 (44,280)	47,000 (50,760)	52,000 (56,160)	57,000 (61,560)	74,000 (79,920)	98,000 (105,840)	152,000 (164,160)	170,000 (183,600)	
		GRC-T85N+T85LPCV		<b>67,000</b> (72,360)	<b>75,000</b> (81,000)	<b>81,000</b> (87,480)	<b>86,000</b> (92,880)	<b>91,000</b> (98,280)	<b>108,000</b> (116,640)	<b>132,000</b> (142,560)	<b>186,000</b> (200,880)	<b>204,000</b> (220,320)	
W.850 H.510 T.220													
クッション		GRC-T85N(ヌード)	34,000 (36,720)										
		GRC-T85RPCV(カバー)		33,000 (35,640)	41,000 (44,280)	47,000 (50,760)	52,000 (56,160)	57,000 (61,560)	74,000 (79,920)	98,000 (105,840)	152,000 (164,160)	170,000 (183,600)	
		GRC-T85N+T85RPCV		<b>67,000</b> (72,360)	<b>75,000</b> (81,000)	<b>81,000</b> (87,480)	<b>86,000</b> (92,880)	<b>91,000</b> (98,280)	<b>108,000</b> (116,640)	<b>132,000</b> (142,560)	<b>186,000</b> (200,880)	<b>204,000</b> (220,320)	
W.850 H.510 T.220													
クッション		GRC-T70N(ヌード)	31,000 (33,480)										
		GRC-T70LPCV(カバー)		31,000 (33,480)	39,000 (42,120)	44,000 (47,520)	49,000 (52,920)	55,000 (59,400)	70,000 (75,600)	94,000 (101,520)	146,000 (157,680)	163,000 (176,040)	
		GRC-T70N+T70LPCV		<b>62,000</b> (66,960)	<b>70,000</b> (75,600)	<b>75,000</b> (81,000)	<b>80,000</b> (86,400)	<b>86,000</b> (92,880)	<b>101,000</b> (109,080)	<b>125,000</b> (135,000)	<b>177,000</b> (191,160)	<b>194,000</b> (209,520)	
W.700 H.510 T.220													
クッション		GRC-T70N(ヌード)	31,000 (33,480)										
		GRC-T70RPCV(カバー)		31,000 (33,480)	39,000 (42,120)	44,000 (47,520)	49,000 (52,920)	55,000 (59,400)	70,000 (75,600)	94,000 (101,520)	146,000 (157,680)	163,000 (176,040)	
		GRC-T70N+T70RPCV		<b>62,000</b> (66,960)	<b>70,000</b> (75,600)	<b>75,000</b> (81,000)	<b>80,000</b> (86,400)	<b>86,000</b> (92,880)	<b>101,000</b> (109,080)	<b>125,000</b> (135,000)	<b>177,000</b> (191,160)	<b>194,000</b> (209,520)	
W.700 H.510 T.220													

- 不適合張り地がありますので、予めご了承下さい。
- 製造納期3週間(革仕様の場合は4~5週間)







※表示価格は日本国内のみ有効です。

# GRAN CUSHION

グラン クッション

Design : Ludovica+Roberto Palomba / ルドヴィカ + ロベルト・パロンバ



品名	サイズ	品番	価格 ¥ [本体価格 (税込価格)]											
			nude	F2	F3	F4	F5	F6	L1	L2	L3	L4		
クッション 	W.850 H.510 T.220	GRC-85N(ヌード)	34,000 (36,720)											
		GRC-85PCV(カバー)	32,000 (34,560)	40,000 (43,200)	46,000 (49,680)	51,000 (55,080)	56,000 (60,480)	73,000 (78,840)	97,000 (104,760)	151,000 (163,080)	169,000 (182,520)			
		GRC-85N+85PCV	<b>66,000</b> (71,280)	<b>74,000</b> (79,920)	<b>80,000</b> (86,400)	<b>85,000</b> (91,800)	<b>90,000</b> (97,200)	<b>107,000</b> (115,560)	<b>131,000</b> (141,480)	<b>185,000</b> (199,800)	<b>203,000</b> (219,240)			
クッション 	W.700 H.510 T.220	GRC-70N(ヌード)	31,000 (33,480)											
		GRC-70PCV(カバー)	30,000 (32,400)	39,000 (42,120)	44,000 (47,520)	49,000 (52,920)	53,000 (57,240)	69,000 (74,520)	93,000 (100,440)	145,000 (156,600)	162,000 (174,960)			
		GRC-70N+70PCV	<b>61,000</b> (65,880)	<b>70,000</b> (75,600)	<b>75,000</b> (81,000)	<b>80,000</b> (86,400)	<b>84,000</b> (90,720)	<b>100,000</b> (108,000)	<b>124,000</b> (133,920)	<b>176,000</b> (190,080)	<b>193,000</b> (208,440)			
クッション 	W.550 H.510 T.220	GRC-55N(ヌード)	26,000 (28,080)											
		GRC-55PCV(カバー)	28,000 (30,240)	35,000 (37,800)	40,000 (43,200)	45,000 (48,600)	49,000 (52,920)	64,000 (69,120)	84,000 (90,720)	131,000 (141,480)	147,000 (158,760)			
		GRC-55N+55PCV	<b>54,000</b> (58,320)	<b>61,000</b> (65,880)	<b>66,000</b> (71,280)	<b>71,000</b> (76,680)	<b>75,000</b> (81,000)	<b>90,000</b> (97,200)	<b>110,000</b> (118,800)	<b>157,000</b> (169,800)	<b>173,000</b> (186,840)			
クッション 	W.500 H.500 T.150	GRC-M50N(ヌード)	13,000 (14,040)											
		GRC-M50PCV(カバー)	14,000 (15,120)	17,000 (18,360)	21,000 (22,680)	24,000 (25,920)	27,000 (29,160)	40,000 (43,200)	55,000 (59,400)	86,000 (92,880)	97,000 (104,760)			
		GRC-M50N+M50PCV	<b>27,000</b> (29,160)	<b>30,000</b> (32,400)	<b>34,000</b> (36,720)	<b>37,000</b> (39,960)	<b>40,000</b> (43,200)	<b>53,000</b> (57,240)	<b>68,000</b> (73,440)	<b>99,000</b> (106,920)	<b>110,000</b> (118,800)			
クッション 	W.400 H.400 T.150	GRC-M40N(ヌード)	9,000 (9,720)											
		GRC-M40PCV(カバー)	12,000 (12,960)	15,000 (16,200)	19,000 (20,520)	22,000 (23,760)	25,000 (27,000)	32,000 (34,560)	45,000 (48,600)	70,000 (75,600)	79,000 (85,320)			
		GRC-M40N+M40PCV	<b>21,000</b> (22,680)	<b>24,000</b> (25,920)	<b>28,000</b> (30,240)	<b>31,000</b> (33,480)	<b>34,000</b> (36,720)	<b>41,000</b> (44,280)	<b>54,000</b> (58,320)	<b>79,000</b> (85,320)	<b>88,000</b> (95,040)			

- 不適合張り地がありますので、予めご了承下さい。
- 製造納期3週間(革仕様の場合は4~5週間)

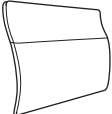
サポートボード 	GRC-B64	80,000 (86,400)	83,000 (89,640)	85,000 (91,800)	87,000 (93,960)	89,000 (96,120)	104,000 (112,320)	116,000 (125,280)	143,000 (154,440)	152,000 (164,160)
--	---------	--------------------	--------------------	--------------------	--------------------	--------------------	----------------------	----------------------	----------------------	----------------------

- 不適合張り地がありますので、あらかじめご了承ください。
- サポートボードは張り込みとなります。
- 製造納期3週間(革仕様の場合は4~5週間)

※表示価格は日本国内のみ有効です。

# GRAN

## 〈革パイピング〉

グラン

Design : Ludovica+Roberto Palomba / ルドヴィカ+ロベルト・パロンバ



パイピング色は右記〈革パイピング色〉よりお選び頂き、パイピング色品番を製品品番の●●●にご指定下さい。

〈革パイピング色〉※(内)はパイピング色品番  
クリーム(CLM)、ブラウン(BRU)、濃ブラウン(CAS)、ブラック(BK)

品名	サイズ	品番	価格 ¥ [本体価格 (税込価格)]											
			nude	F2	F3	F4	F5	F6	L1	L2	L3	L4		
	W.1600 D.980 H.620 SH.410	GRN-160LN(ヌード)	339,000 (366,120)											
		GRN-160LBCV(ベースカバー)	93,000 (100,440)	122,000 (131,760)	141,000 (152,280)	162,000 (174,960)	179,000 (193,320)	236,000 (254,880)	322,000 (347,760)	514,000 (555,120)	577,000 (623,160)			
		GRN-160LP●●●SCV(シートカバー)	94,000 (101,520)	111,000 (119,880)	122,000 (131,760)	133,000 (143,640)	144,000 (155,520)	168,000 (181,440)	218,000 (235,440)	328,000 (354,240)	365,000 (394,200)			
		GRN-160LN+160LBCV+160LP●●●SCV	526,000 (568,080)	572,000 (617,760)	602,000 (650,160)	634,000 (684,720)	662,000 (714,960)	743,000 (802,440)	879,000 (949,320)	1,181,000 (1,275,480)	1,281,000 (1,383,480)			
		クッションセット価格例	680,000 (734,400)	744,000 (803,520)	784,000 (846,720)	826,000 (892,080)	862,000 (930,960)	967,000 (1,044,360)	1,149,000 (1,240,920)	1,555,000 (1,679,400)	1,689,000 (1,824,120)			
		クッションセット価格例(コーナー仕様)	748,000 (807,840)	819,000 (884,520)	863,000 (932,040)	911,000 (983,880)	951,000 (1,027,080)	1,067,000 (1,152,360)	1,269,000 (1,370,520)	1,721,000 (1,858,680)	1,871,000 (2,020,680)			
	W.1600 D.980 H.620 SH.410	GRN-160RN(ヌード)	339,000 (366,120)											
		GRN-160RBCV(ベースカバー)	93,000 (100,440)	122,000 (131,760)	141,000 (152,280)	162,000 (174,960)	179,000 (193,320)	236,000 (254,880)	322,000 (347,760)	514,000 (555,120)	577,000 (623,160)			
		GRN-160RP●●●SCV(シートカバー)	94,000 (101,520)	111,000 (119,880)	122,000 (131,760)	133,000 (143,640)	144,000 (155,520)	168,000 (181,440)	218,000 (235,440)	328,000 (354,240)	365,000 (394,200)			
		GRN-160RN+160RBCV+160RP●●●SCV	526,000 (568,080)	572,000 (617,760)	602,000 (650,160)	634,000 (684,720)	662,000 (714,960)	743,000 (802,440)	879,000 (949,320)	1,181,000 (1,275,480)	1,281,000 (1,383,480)			
		クッションセット価格例	680,000 (734,400)	744,000 (803,520)	784,000 (846,720)	826,000 (892,080)	862,000 (930,960)	967,000 (1,044,360)	1,149,000 (1,240,920)	1,555,000 (1,679,400)	1,689,000 (1,824,120)			
		クッションセット価格例(コーナー仕様)	748,000 (807,840)	819,000 (884,520)	863,000 (932,040)	911,000 (983,880)	951,000 (1,027,080)	1,067,000 (1,152,360)	1,269,000 (1,370,520)	1,721,000 (1,858,680)	1,871,000 (2,020,680)			
	W.1750 D.980 H.620 SH.410	GRN-160LFN(ヌード)	351,000 (379,080)											
		GRN-160LFBCV(ベースカバー)	93,000 (100,440)	120,000 (129,600)	139,000 (150,120)	158,000 (170,640)	175,000 (189,000)	231,000 (249,480)	313,000 (338,040)	498,000 (537,840)	559,000 (603,720)			
		GRN-160LFP●●●SCV(シートカバー)	97,000 (104,760)	114,000 (123,120)	126,000 (136,080)	136,000 (146,880)	147,000 (158,760)	170,000 (183,600)	220,000 (237,600)	330,000 (356,400)	367,000 (396,360)			
		GRN-160LFN+160LFBCV+160LFP●●●SCV	541,000 (584,280)	585,000 (631,800)	616,000 (665,280)	645,000 (696,600)	673,000 (726,840)	752,000 (812,160)	884,000 (954,720)	1,179,000 (1,273,320)	1,277,000 (1,379,160)			
		クッションセット価格例	696,000 (751,680)	757,000 (817,560)	798,000 (861,840)	837,000 (903,960)	874,000 (943,920)	977,000 (1,055,160)	1,155,000 (1,247,400)	1,553,000 (1,677,240)	1,686,000 (1,820,880)			
		クッションセット価格例(コーナー仕様)	751,000 (807,840)	817,000 (884,520)	861,000 (932,040)	903,000 (983,880)	943,000 (1,027,080)	1,067,000 (1,152,360)	1,269,000 (1,370,520)	1,721,000 (1,858,680)	1,871,000 (2,020,680)			
	W.1750 D.980 H.620 SH.410	GRN-160RFN(ヌード)	351,000 (379,080)											
		GRN-160RFBCV(ベースカバー)	93,000 (100,440)	120,000 (129,600)	139,000 (150,120)	158,000 (170,640)	175,000 (189,000)	231,000 (249,480)	313,000 (338,040)	498,000 (537,840)	559,000 (603,720)			
		GRN-160RFP●●●SCV(シートカバー)	97,000 (104,760)	114,000 (123,120)	126,000 (136,080)	136,000 (146,880)	147,000 (158,760)	170,000 (183,600)	220,000 (237,600)	330,000 (356,400)	367,000 (396,360)			
		GRN-160RFN+160RFBCV+160RFP●●●SCV	541,000 (584,280)	585,000 (631,800)	616,000 (665,280)	645,000 (696,600)	673,000 (726,840)	752,000 (812,160)	884,000 (954,720)	1,179,000 (1,273,320)	1,277,000 (1,379,160)			
		クッションセット価格例	696,000 (751,680)	757,000 (817,560)	798,000 (861,840)	837,000 (903,960)	874,000 (943,920)	977,000 (1,055,160)	1,155,000 (1,247,400)	1,553,000 (1,677,240)	1,686,000 (1,820,880)			
		クッションセット価格例(コーナー仕様)	751,000 (807,840)	817,000 (884,520)	861,000 (932,040)	903,000 (983,880)	943,000 (1,027,080)	1,067,000 (1,152,360)	1,269,000 (1,370,520)	1,721,000 (1,858,680)	1,871,000 (2,020,680)			

●不適合張り地がありますので、予めご了承下さい。●シートカバーの一部に皮革を使用しております。そのため、水洗い・ドライクリーニングはできません。

●クッションセット価格例とは、下のクッションガイドのクッションをのせた場合のセット価格です。●製造納期3週間(革仕様の場合は4~5週間)

GRAN クッションガイド(クッションについては P.17~18をご参照下さい。)

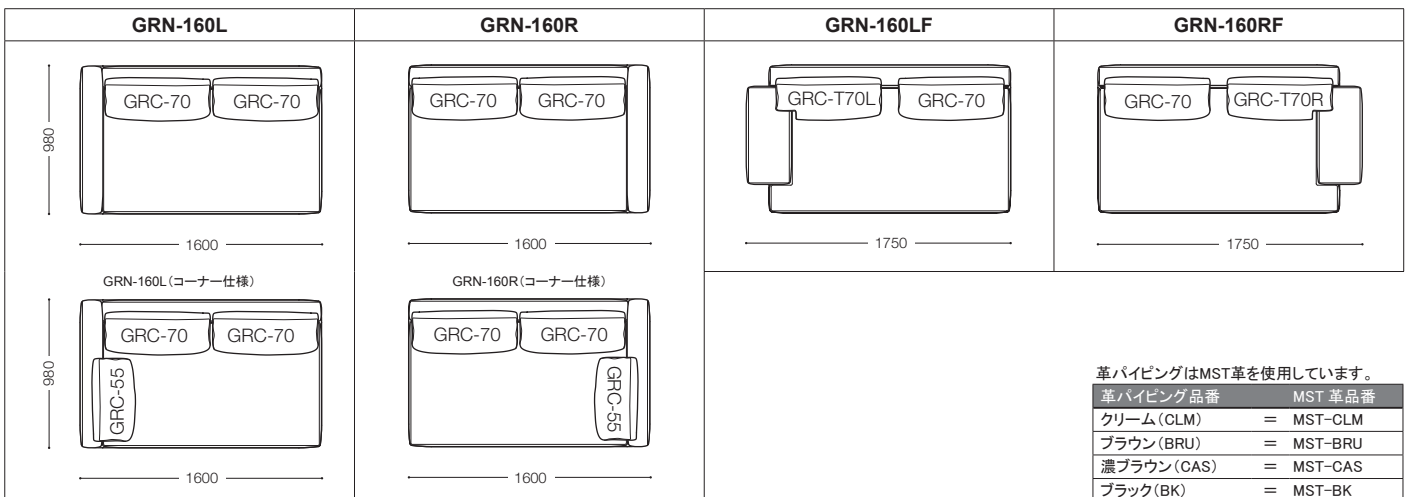

※表示価格は日本国内のみ有効です。

# GRAN

## 〈革パイピング〉



گران

Design : Ludovica+Roberto Palomba / ルドヴィカ + ロベルト・パロンバ

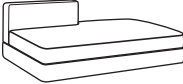

パイピング色は右記〈革パイピング色〉よりお選び頂き、パイピング色品番を製品品番の●●●にご指定下さい。

〈革パイピング色〉※(内)はパイピング色品番  
 クリーム(CLM)、ブラウン(BRU)、濃ブラウン(CAS)、ブラック(BK)

品名	サイズ	品番	価格 ¥ [本体価格] (税込価格)										
			nude	F2	F3	F4	F5	F6	L1	L2	L3	L4	
160 アームレスソファ 	W.1600 D.980 H.620 SH.410	GRN-160N(ヌード)	313,000 (338,040)										
		GRN-160BCV(ベースカバー)	73,000 (78,840)	96,000 (103,680)	112,000 (120,960)	128,000 (138,240)	141,000 (152,280)	187,000 (201,960)	256,000 (276,480)	410,000 (442,800)	461,000 (497,880)		
		GRN-160P●●●SCV(シートカバー)	98,000 (105,840)	116,000 (125,280)	128,000 (138,240)	139,000 (150,120)	150,000 (162,000)	175,000 (189,000)	227,000 (245,160)	343,000 (370,440)	382,000 (412,560)		
		GRN-160N+160BCV +160P●●●SCV	484,000 (522,720)	525,000 (567,000)	553,000 (597,240)	580,000 (626,400)	604,000 (652,320)	675,000 (729,000)	796,000 (859,680)	1,066,000 (1,151,280)	1,156,000 (1,248,480)		
		クッションセット価格例	638,000 (689,040)	697,000 (752,760)	735,000 (793,800)	772,000 (833,760)	804,000 (868,320)	899,000 (970,920)	1,066,000 (1,151,280)	1,440,000 (1,555,200)	1,564,000 (1,689,120)		
160 アームレスソファ 右ベンチシュラ 	W.1600 D.980 H.620 SH.410	GRN-160PRN(ヌード)	316,000 (341,280)										
		GRN-160PRBCV(ベースカバー)	61,000 (65,880)	80,000 (86,400)	93,000 (100,440)	105,000 (113,400)	116,000 (125,280)	153,000 (165,240)	207,000 (223,560)	330,000 (356,400)	371,000 (400,680)		
		GRN-160PRP●●●SCV(シートカバー)	101,000 (109,080)	121,000 (130,680)	134,000 (144,720)	147,000 (158,760)	158,000 (170,640)	187,000 (201,960)	243,000 (262,440)	369,000 (398,520)	412,000 (444,960)		
		GRN-160PRN+160PRBCV +160PRP●●●SCV	478,000 (516,240)	517,000 (558,360)	543,000 (586,440)	568,000 (613,440)	590,000 (637,200)	656,000 (708,480)	766,000 (827,280)	1,015,000 (1,096,200)	1,099,000 (1,186,920)		
		クッションセット価格例	555,000 (599,400)	603,000 (651,240)	634,000 (684,720)	664,000 (717,120)	690,000 (745,200)	768,000 (829,440)	901,000 (973,080)	1,202,000 (1,298,160)	1,303,000 (1,407,240)		
160 アームレスソファ 左ベンチシュラ 	W.1600 D.980 H.620 SH.410	GRN-160PLN(ヌード)	316,000 (341,280)										
		GRN-160PLBCV(ベースカバー)	61,000 (65,880)	80,000 (86,400)	93,000 (100,440)	105,000 (113,400)	116,000 (125,280)	153,000 (165,240)	207,000 (223,560)	330,000 (356,400)	371,000 (400,680)		
		GRN-160PLP●●●SCV(シートカバー)	101,000 (109,080)	121,000 (130,680)	134,000 (144,720)	147,000 (158,760)	158,000 (170,640)	187,000 (201,960)	243,000 (262,440)	369,000 (398,520)	412,000 (444,960)		
		GRN-160PLN+160PLBCV +160PLP●●●SCV	478,000 (516,240)	517,000 (558,360)	543,000 (586,440)	568,000 (613,440)	590,000 (637,200)	656,000 (708,480)	766,000 (827,280)	1,015,000 (1,096,200)	1,099,000 (1,186,920)		
		クッションセット価格例	555,000 (599,400)	603,000 (651,240)	634,000 (684,720)	664,000 (717,120)	690,000 (745,200)	768,000 (829,440)	901,000 (973,080)	1,202,000 (1,298,160)	1,303,000 (1,407,240)		

- 不適合張り地がありますので、予めご了承下さい。
- シートカバーの一部に皮革を使用しております。そのため、水洗い・ドライクリーニングはできません。
- クッションセット価格例とは、下のクッションガイドのクッションをのせた場合のセット価格です。
- 製造納期3週間(革仕様の場合は4~5週間)

革パイピングはMST革を使用しています。

革パイピング品番	MST革品番
クリーム(CLM)	= MST-CLM
ブラウン(BRU)	= MST-BRU
濃ブラウン(CAS)	= MST-CAS
ブラック(BK)	= MST-BK

GRAN クッションガイド(クッションについては P.17~18をご参照下さい。)

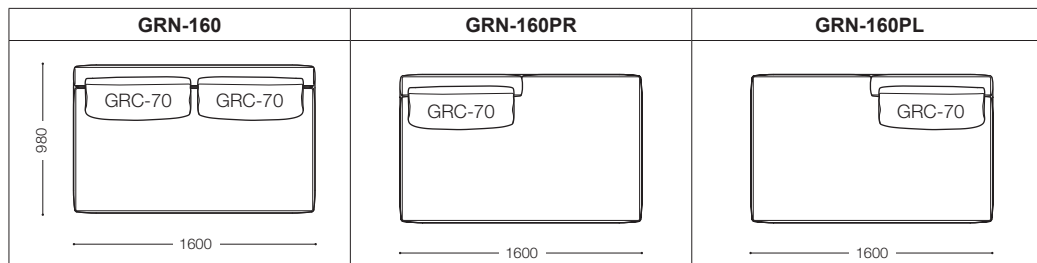

※表示価格は日本国内のみ有効です。

# GRAN

〈革パイピング〉

グラン

Design : Ludovica+Roberto Palomba / ルドヴィカ+ロベルト・パロンバ



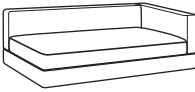
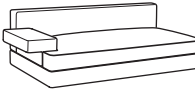
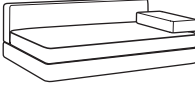

パイピング色は右記〈革パイピング色〉よりお選び頂き、パイピング色品番を製品品番の●●●にご指定下さい。

〈革パイピング色〉※(内)はパイピング色品番  
クリーム(CLM)、ブラウン(BRU)、濃ブラウン(CAS)、ブラック(BK)

品名	サイズ	品番	価格 ¥ [ 本体価格 / (税込価格) ]											
			nude	F2	F3	F4	F5	F6	L1	L2	L3	L4		
190 左アームソファ 	W.1900 D.980 H.620 SH.410	GRN-190LN(ヌード)	384,000 (414,720)											
		GRN-190LBCV(ベースカバー)	95,000 (102,600)	123,000 (132,840)	144,000 (155,520)	163,000 (176,040)	180,000 (194,400)	238,000 (257,040)	323,000 (348,840)	515,000 (556,200)	578,000 (624,240)			
		GRN-190LP●●●SCV(シートカバー)	102,000 (110,160)	119,000 (128,520)	132,000 (142,560)	144,000 (155,520)	154,000 (166,320)	179,000 (193,320)	231,000 (249,480)	316,000 (339,600)	401,000 (428,040)	486,000 (518,400)		
		GRN-190LN+190LBCV+190LP●●●SCV	581,000 (627,480)	626,000 (676,080)	660,000 (712,800)	691,000 (746,280)	718,000 (775,440)	801,000 (865,080)	938,000 (1,013,040)	1,245,000 (1,344,600)	1,347,000 (1,454,760)			
		クッションセット価格例	751,000 (811,080)	812,000 (876,960)	858,000 (926,640)	899,000 (970,920)	936,000 (1,010,880)	1,043,000 (1,126,440)	1,230,000 (1,328,400)	1,645,000 (1,776,600)	1,783,000 (1,925,640)			
		クッションセット価格例(コーナー仕様)	819,000 (884,520)	887,000 (957,960)	937,000 (1,011,960)	984,000 (1,062,720)	1,025,000 (1,107,000)	1,143,000 (1,234,440)	1,350,000 (1,458,000)	1,811,000 (1,955,880)	1,965,000 (2,122,200)			
190 右アームソファ 	W.1900 D.980 H.620 SH.410	GRN-190RN(ヌード)	384,000 (414,720)											
		GRN-190RBCV(ベースカバー)	95,000 (102,600)	123,000 (132,840)	144,000 (155,520)	163,000 (176,040)	180,000 (194,400)	238,000 (257,040)	323,000 (348,840)	515,000 (556,200)	578,000 (624,240)			
		GRN-190RP●●●SCV(シートカバー)	102,000 (110,160)	119,000 (128,520)	132,000 (142,560)	144,000 (155,520)	154,000 (166,320)	179,000 (193,320)	231,000 (249,480)	316,000 (339,600)	401,000 (428,040)	486,000 (518,400)		
		GRN-190RN+190RBCV+190RP●●●SCV	581,000 (627,480)	626,000 (676,080)	660,000 (712,800)	691,000 (746,280)	718,000 (775,440)	801,000 (865,080)	938,000 (1,013,040)	1,245,000 (1,344,600)	1,347,000 (1,454,760)			
		クッションセット価格例	751,000 (811,080)	812,000 (876,960)	858,000 (926,640)	899,000 (970,920)	936,000 (1,010,880)	1,043,000 (1,126,440)	1,230,000 (1,328,400)	1,645,000 (1,776,600)	1,783,000 (1,925,640)			
		クッションセット価格例(コーナー仕様)	819,000 (884,520)	887,000 (957,960)	937,000 (1,011,960)	984,000 (1,062,720)	1,025,000 (1,107,000)	1,143,000 (1,234,440)	1,350,000 (1,458,000)	1,811,000 (1,955,880)	1,965,000 (2,122,200)			
190 左フラットアームソファ 	W.2050 D.980 H.620 SH.410	GRN-190LFN(ヌード)	396,000 (427,680)											
		GRN-190LFBCV(ベースカバー)	96,000 (103,680)	126,000 (136,080)	145,000 (156,600)	165,000 (178,200)	182,000 (196,560)	239,000 (258,120)	325,000 (351,000)	517,000 (558,360)	580,000 (626,400)			
		GRN-190LFP●●●SCV(シートカバー)	104,000 (112,320)	122,000 (131,760)	134,000 (144,720)	146,000 (157,680)	156,000 (168,480)	181,000 (195,480)	233,000 (251,640)	348,000 (375,840)	387,000 (417,960)			
		GRN-190LFN+190LFBCV+190LFP●●●SCV	596,000 (643,680)	644,000 (695,520)	675,000 (729,000)	707,000 (763,560)	734,000 (792,720)	816,000 (881,280)	954,000 (1,030,320)	1,261,000 (1,361,880)	1,363,000 (1,472,040)			
		クッションセット価格例	766,000 (827,280)	830,000 (896,400)	873,000 (942,840)	915,000 (988,200)	952,000 (1,028,160)	1,058,000 (1,142,640)	1,246,000 (1,345,680)	1,661,000 (1,793,880)	1,799,000 (1,942,920)			
		クッションセット価格例(コーナー仕様)	834,000 (898,520)	898,000 (964,440)	941,000 (1,015,800)	983,000 (1,057,800)	1,020,000 (1,095,600)	1,126,000 (1,210,040)	1,314,000 (1,417,080)	1,729,000 (1,850,280)	1,867,000 (2,000,280)			
190 右フラットアームソファ 	W.2050 D.980 H.620 SH.410	GRN-190RFN(ヌード)	396,000 (427,680)											
		GRN-190RFBCV(ベースカバー)	96,000 (103,680)	126,000 (136,080)	145,000 (156,600)	165,000 (178,200)	182,000 (196,560)	239,000 (258,120)	325,000 (351,000)	517,000 (558,360)	580,000 (626,400)			
		GRN-190RFP●●●SCV(シートカバー)	104,000 (112,320)	122,000 (131,760)	134,000 (144,720)	146,000 (157,680)	156,000 (168,480)	181,000 (195,480)	233,000 (251,640)	348,000 (375,840)	387,000 (417,960)			
		GRN-190RFN+190RFBCV+190RFP●●●SCV	596,000 (643,680)	644,000 (695,520)	675,000 (729,000)	707,000 (763,560)	734,000 (792,720)	816,000 (881,280)	954,000 (1,030,320)	1,261,000 (1,361,880)	1,363,000 (1,472,040)			
		クッションセット価格例	766,000 (827,280)	830,000 (896,400)	873,000 (942,840)	915,000 (988,200)	952,000 (1,028,160)	1,058,000 (1,142,640)	1,246,000 (1,345,680)	1,661,000 (1,793,880)	1,799,000 (1,942,920)			
		クッションセット価格例(コーナー仕様)	834,000 (898,520)	898,000 (964,440)	941,000 (1,015,800)	983,000 (1,057,800)	1,020,000 (1,095,600)	1,126,000 (1,210,040)	1,314,000 (1,417,080)	1,729,000 (1,850,280)	1,867,000 (2,000,280)			

●不適合張り地がありますので、予めご了承下さい。 ●シートカバーの一部に皮革を使用しております。 そのため、水洗い・ドライクリーニングはできません。  
●クッションセット価格例とは、下のクッションガイドのクッションをのせた場合のセット価格です。 ●製造納期3週間(革仕様の場合は4~5週間)

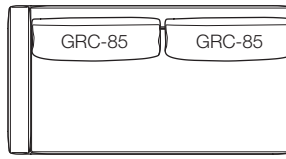
GRAN クッションガイド(クッションについては P.17~18をご参照下さい。)

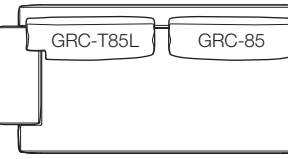
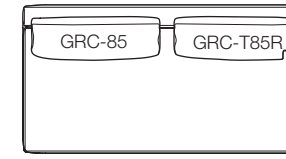
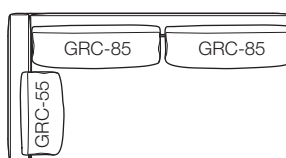
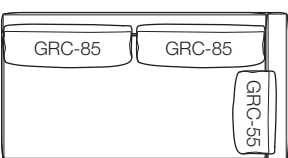
GRN-190L	GRN-190R	GRN-190LF	GRN-190RF
			
1900	1900	2050	2050
GRN-190L(コーナー仕様) 	GRN-190R(コーナー仕様) 		
1900	1900		

革パイピングはMST革を使用しています。

革パイピング品番	MST 革品番
クリーム(CLM)	= MST-CLM
ブラウン(BRU)	= MST-BRU
濃ブラウン(CAS)	= MST-CAS
ブラック(BK)	= MST-BK

※表示価格は日本国内のみ有効です。

# GRAN

〈革パイピング〉

グラン

Design : Ludovica+Roberto Palomba / ルドヴィカ + ロベルト・パロンバ



パイピング色は右記〈革パイピング色〉よりお選び頂き、パイピング色品番を製品品番の●●●にご指定下さい。

〈革パイピング色〉※(内)はパイピング色品番  
クリーム(CLM)、ブラウン(BRU)、濃ブラウン(CAS)、ブラック(BK)

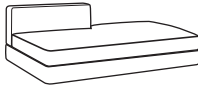
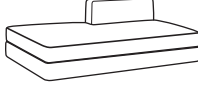
品名	サイズ	品番	価格 ¥ [本体価格] [税込価格]												
			nude	F2	F3	F4	F5	F6	L1	L2	L3	L4			
190 アームレスソファ 	W.1900 D.980 H.620 SH.410	GRN-190N(ヌード)	375,000 (405,000)												
		GRN-190BCV(ベースカバー)	75,000 (81,000)	98,000 (105,840)	114,000 (123,120)	130,000 (140,400)	144,000 (155,520)	189,000 (204,120)	257,000 (277,560)	411,000 (443,880)	463,000 (500,040)				
		GRN-190P●●●SCV(シートカバー)	104,000 (112,320)	122,000 (131,760)	134,000 (144,720)	146,000 (157,680)	156,000 (168,480)	181,000 (195,480)	233,000 (251,640)	348,000 (375,840)	387,000 (417,960)				
		GRN-190N+190BCV +190P●●●SCV	554,000 (598,320)	595,000 (642,600)	623,000 (672,840)	651,000 (703,080)	675,000 (729,000)	745,000 (804,600)	865,000 (934,200)	1,134,000 (1,224,720)	1,225,000 (1,323,000)				
		クッションセット価格例	724,000 (781,920)	781,000 (843,480)	821,000 (886,680)	859,000 (927,720)	893,000 (964,440)	987,000 (1,065,960)	1,157,000 (1,249,560)	1,534,000 (1,656,720)	1,661,000 (1,793,880)				
190 アームレスソファ 右ベンチシュラ 	W.1900 D.980 H.620 SH.410	GRN-190PRN(ヌード)	360,000 (388,800)												
		GRN-190PRBCV(ベースカバー)	63,000 (68,040)	81,000 (87,480)	94,000 (101,520)	106,000 (114,480)	117,000 (126,360)	154,000 (166,320)	209,000 (225,720)	332,000 (358,560)	373,000 (402,840)				
		GRN-190PRP●●●SCV(シートカバー)	109,000 (117,720)	129,000 (139,320)	141,000 (152,280)	154,000 (166,320)	166,000 (179,280)	192,000 (207,360)	249,000 (268,920)	375,000 (405,000)	417,000 (450,360)				
		GRN-190PRN+190PRBCV +190PRP●●●SCV	532,000 (574,560)	570,000 (615,600)	595,000 (642,600)	620,000 (669,600)	643,000 (694,440)	706,000 (762,480)	818,000 (883,440)	1,067,000 (1,152,360)	1,150,000 (1,242,000)				
		クッションセット価格例	617,000 (666,360)	663,000 (716,040)	694,000 (749,520)	724,000 (781,920)	752,000 (812,160)	827,000 (893,160)	964,000 (1,041,120)	1,267,000 (1,368,360)	1,368,000 (1,477,440)				
190 アームレスソファ 左ベンチシュラ 	W.1900 D.980 H.620 SH.410	GRN-190PLN(ヌード)	360,000 (388,800)												
		GRN-190PLBCV(ベースカバー)	63,000 (68,040)	81,000 (87,480)	94,000 (101,520)	106,000 (114,480)	117,000 (126,360)	154,000 (166,320)	209,000 (225,720)	332,000 (358,560)	373,000 (402,840)				
		GRN-190PLP●●●SCV クッションセット価格例(シートカバー)	109,000 (117,720)	129,000 (139,320)	141,000 (152,280)	154,000 (166,320)	166,000 (179,280)	192,000 (207,360)	249,000 (268,920)	375,000 (405,000)	417,000 (450,360)				
		GRN-190PLN+190PLBCV +190PLP●●●SCV	532,000 (574,560)	570,000 (615,600)	595,000 (642,600)	620,000 (669,600)	643,000 (694,440)	706,000 (762,480)	818,000 (883,440)	1,067,000 (1,152,360)	1,150,000 (1,242,000)				
		クッションセット価格例	617,000 (666,360)	663,000 (716,040)	694,000 (749,520)	724,000 (781,920)	752,000 (812,160)	827,000 (893,160)	964,000 (1,041,120)	1,267,000 (1,368,360)	1,368,000 (1,477,440)				

- 不適合張り地がありますので、予めご了承下さい。
- シートカバーの一部に皮革を使用しております。そのため、水洗い・ドライクリーニングはできません。
- クッションセット価格例とは、下のクッションガイドのクッションをのせた場合のセット価格です。
- 製造納期3週間(革仕様の場合は4~5週間)

革パイピングはMST革を使用しています。

革パイピング品番	MST革品番
クリーム(CLM)	= MST-CLM
ブラウン(BRU)	= MST-BRU
濃ブラウン(CAS)	= MST-CAS
ブラック(BK)	= MST-BK

GRAN クッションガイド(クッションについては P.17~18をご参照下さい。)

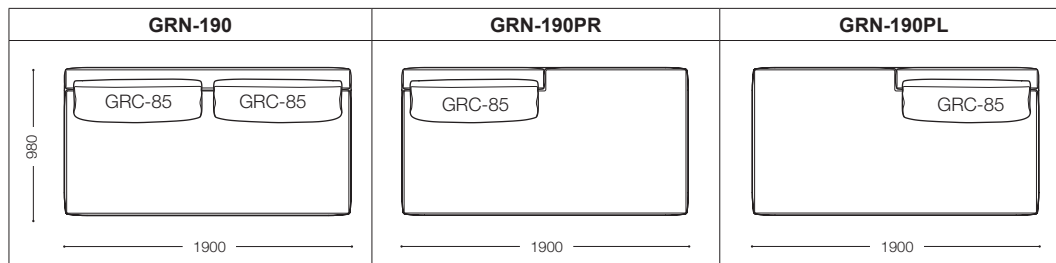

※表示価格は日本国内のみ有効です。

# GRAN



〈革パイピング〉

グラン

Design : Ludovica+Roberto Palomba / ルドヴィカ+ロベルト・パロンバ

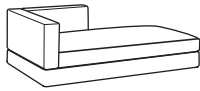

パイピング色は右記(革パイピング色)よりお選び頂き、  
パイピング色品番を製品品番の●●●にご指定下さい。  
〈革パイピング色〉※(内)はパイピング色品番  
クリーム(CLM)、ブラウン(BRU)、濃ブラウン(CAS)、ブラック(BK)

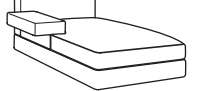
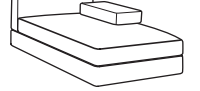
品名	サイズ	品番	価格 ¥ [ 本体価格 ] [ 税込価格 ]											
			nude	F2	F3	F4	F5	F6	L1	L2	L3	L4		
190 左コーナーソファ ベニンシュラ		GRN-190LCPN(ヌード)	381,000 (411,480)											
		GRN-190LCPBCV(ベースカバー)	83,000 (89,640)	108,000 (116,640)	123,000 (132,840)	140,000 (151,200)	154,000 (166,320)	203,000 (219,240)	275,000 (297,000)	435,000 (469,800)	489,000 (528,120)			
		GRN-190LCP●●●SCV(シートカバー)	106,000 (114,480)	127,000 (137,160)	139,000 (150,120)	152,000 (164,160)	164,000 (177,120)	191,000 (206,280)	247,000 (266,760)	374,000 (403,920)	416,000 (449,280)			
		GRN-190LCPN+190LCPBCV +190LCP●●●SCV	570,000 (615,600)	616,000 (665,280)	643,000 (694,440)	673,000 (726,840)	699,000 (754,920)	775,000 (837,000)	903,000 (975,240)	1,190,000 (1,285,200)	1,286,000 (1,388,880)			
		クッションセット価格例	715,000 (772,200)	777,000 (839,160)	813,000 (878,040)	854,000 (922,320)	888,000 (959,040)	987,000 (1,065,960)	1,158,000 (1,250,640)	1,543,000 (1,666,440)	1,672,000 (1,805,760)			
W.1900 D.980 H.620 SH.410														
190 右コーナーソファ ベニンシュラ		GRN-190RCPN(ヌード)	381,000 (411,480)											
		GRN-190RCPBCV(ベースカバー)	83,000 (89,640)	108,000 (116,640)	123,000 (132,840)	140,000 (151,200)	154,000 (166,320)	203,000 (219,240)	275,000 (297,000)	435,000 (469,800)	489,000 (528,120)			
		GRN-190RCPP●●●SCV(シートカバー)	106,000 (114,480)	127,000 (137,160)	139,000 (150,120)	152,000 (164,160)	164,000 (177,120)	191,000 (206,280)	247,000 (266,760)	374,000 (403,920)	416,000 (449,280)			
		GRN-190RCPN+190RCPBCV +190RCPP●●●SCV	570,000 (615,600)	616,000 (665,280)	643,000 (694,440)	673,000 (726,840)	699,000 (754,920)	775,000 (837,000)	903,000 (975,240)	1,190,000 (1,285,200)	1,286,000 (1,388,880)			
		クッションセット価格例	715,000 (772,200)	777,000 (839,160)	813,000 (878,040)	854,000 (922,320)	888,000 (959,040)	987,000 (1,065,960)	1,158,000 (1,250,640)	1,543,000 (1,666,440)	1,672,000 (1,805,760)			
W.1900 D.980 H.620 SH.410														
160 リラックス 左フラットアームソファ		GRN-160CLFN(ヌード)	350,000 (378,000)											
		GRN-160CLFBCV(ベースカバー)	82,000 (88,560)	105,000 (113,400)	121,000 (130,680)	137,000 (147,960)	151,000 (163,080)	198,000 (213,840)	265,000 (286,200)	419,000 (452,520)	471,000 (508,680)			
		GRN-160CLFP●●●SCV(シートカバー)	93,000 (100,440)	108,000 (116,640)	117,000 (126,360)	128,000 (138,240)	136,000 (146,880)	156,000 (168,480)	199,000 (214,920)	295,000 (318,600)	328,000 (354,240)			
		GRN-160CLFN+160CLFBCV +160CLFP●●●SCV	525,000 (567,000)	563,000 (608,040)	588,000 (635,040)	615,000 (664,200)	637,000 (687,960)	704,000 (760,320)	814,000 (879,120)	1,064,000 (1,149,120)	1,149,000 (1,240,920)			
		クッションセット価格例	610,000 (658,800)	656,000 (708,480)	687,000 (741,960)	719,000 (776,520)	746,000 (805,680)	825,000 (891,000)	960,000 (1,036,800)	1,264,000 (1,365,120)	1,367,000 (1,476,360)			
W.1130 D.1600 H.620 SH.410														
160 リラックス 右フラットアームソファ		GRN-160CRFN(ヌード)	350,000 (378,000)											
		GRN-160CRFBCV(ベースカバー)	82,000 (88,560)	105,000 (113,400)	121,000 (130,680)	137,000 (147,960)	151,000 (163,080)	198,000 (213,840)	265,000 (286,200)	419,000 (452,520)	471,000 (508,680)			
		GRN-160CRFP●●●SCV(シートカバー)	93,000 (100,440)	108,000 (116,640)	117,000 (126,360)	128,000 (138,240)	136,000 (146,880)	156,000 (168,480)	199,000 (214,920)	295,000 (318,600)	328,000 (354,240)			
		GRN-160CRFN+160CRFBCV +160CRFP●●●SCV	525,000 (567,000)	563,000 (608,040)	588,000 (635,040)	615,000 (664,200)	637,000 (687,960)	704,000 (760,320)	814,000 (879,120)	1,064,000 (1,149,120)	1,149,000 (1,240,920)			
		クッションセット価格例	610,000 (658,800)	656,000 (708,480)	687,000 (741,960)	719,000 (776,520)	746,000 (805,680)	825,000 (891,000)	960,000 (1,036,800)	1,264,000 (1,365,120)	1,367,000 (1,476,360)			
W.1130 D.1600 H.620 SH.410														

- 不適合張り地がありますので、予めご了承下さい。
- シートカバーの一部に皮革を使用しております。そのため、水洗い・ドライクリーニングはできません。
- クッションセット価格例とは、下のクッションガイドのクッションをのせた場合のセット価格です。
- 製造納期3週間(革仕様の場合は4~5週間)

革パイピングはMST革を使用しています。

革パイピング品番	MST 革品番
クリーム(CLM)	= MST-CLM
ブラウン(BRU)	= MST-BRU
濃ブラウン(CAS)	= MST-CAS
ブラック(BK)	= MST-BK

GRAN クッションガイド(クッションについてはP.17~18をご参照下さい。)

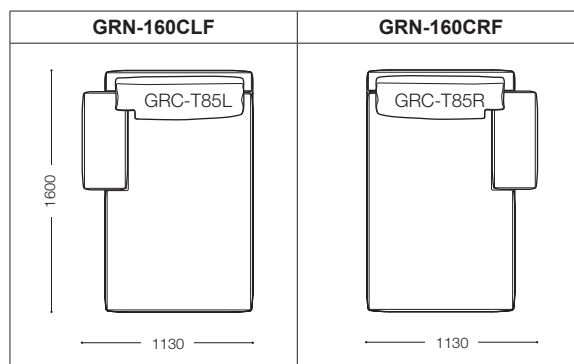
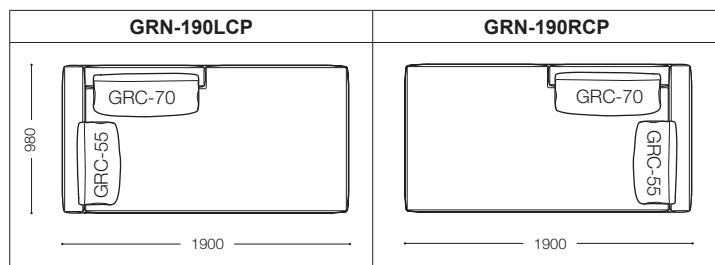

※表示価格は日本国内のみ有効です。

# GRAN

## 〈革パイピング〉



グラン

Design : Ludovica+Roberto Palomba / ルドヴィカ + ロベルト・パロンバ

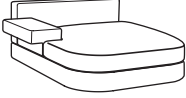

パイピング色は右記〈革パイピング色〉よりお選び頂き、パイピング色品番を製品品番の●●●にご指定下さい。

〈革パイピング色〉※(内)はパイピング色品番  
クリーム(CLM)、ブラウン(BRU)、濃ブラウン(CAS)、ブラック(BK)

品名	サイズ	品番	価格 ¥ [ 本体価格 / (税込価格) ]											
			nude	F2	F3	F4	F5	F6	L1	L2	L3	L4		
ワイド 145 リラックス 左フラットアームラウンドソファ    W.1350 D.1450 H.620 SH.410		GRN-W145CLFEN(ヌード)	399,000 (430,920)											
		GRN-W145CLFEBCV(ベースカバー)	86,000 (92,880)	111,000 (119,880)	127,000 (137,160)	143,000 (154,440)	157,000 (169,560)	205,000 (221,400)	276,000 (298,080)	435,000 (469,800)	488,000 (527,040)			
		GRN-W145CLFEP●●●SCV(シートカバー)	92,000 (99,360)	105,000 (113,400)	115,000 (124,200)	125,000 (135,000)	132,000 (142,560)	151,000 (163,080)	191,000 (206,280)	281,000 (303,480)	311,000 (335,880)			
		GRN-W145CLFEN+W145CLFEBCV+W145CLFEP●●●SCV	577,000 (623,160)	615,000 (664,200)	641,000 (692,280)	667,000 (720,360)	688,000 (743,040)	755,000 (815,400)	866,000 (935,280)	1,115,000 (1,204,200)	1,198,000 (1,293,840)			
		クッションセット価格例	680,000 (734,400)	727,000 (785,160)	760,000 (820,800)	793,000 (856,440)	819,000 (884,520)	902,000 (974,160)	1,042,000 (1,125,360)	1,358,000 (1,466,640)	1,462,000 (1,578,960)			
ワイド 145 リラックス 右フラットアームラウンドソファ    W.1350 D.1450 H.620 SH.410		GRN-W145CRFEN(ヌード)	399,000 (430,920)											
		GRN-W145CRFEBCV(ベースカバー)	86,000 (92,880)	111,000 (119,880)	127,000 (137,160)	143,000 (154,440)	157,000 (169,560)	205,000 (221,400)	276,000 (298,080)	435,000 (469,800)	488,000 (527,040)			
		GRN-W145CRFEP●●●SCV(シートカバー)	92,000 (99,360)	105,000 (113,400)	115,000 (124,200)	125,000 (135,000)	132,000 (142,560)	151,000 (163,080)	191,000 (206,280)	281,000 (303,480)	311,000 (335,880)			
		GRN-W145CRFEN+W145CRFEBCV+W145CRFEP●●●SCV	577,000 (623,160)	615,000 (664,200)	641,000 (692,280)	667,000 (720,360)	688,000 (743,040)	755,000 (815,400)	866,000 (935,280)	1,115,000 (1,204,200)	1,198,000 (1,293,840)			
		クッションセット価格例	680,000 (734,400)	727,000 (785,160)	760,000 (820,800)	793,000 (856,440)	819,000 (884,520)	902,000 (974,160)	1,042,000 (1,125,360)	1,358,000 (1,466,640)	1,462,000 (1,578,960)			

- 不適合張り地がありますので、予めご了承下さい。
- シートカバーの一部に皮革を使用しております。そのため、水洗い・ドライクリーニングはできません。
- クッションセット価格例とは、下のクッションガイドのクッションをのせた場合のセット価格です。
- 製造納期3週間(革仕様の場合は4~5週間)

革パイピングはMST革を使用しています。

革パイピング品番	MST 革品番
クリーム(CLM)	= MST-CLM
ブラウン(BRU)	= MST-BRU
濃ブラウン(CAS)	= MST-CAS
ブラック(BK)	= MST-BK

GRAN クッションガイド(クッションについては P.17~18をご参照下さい。)

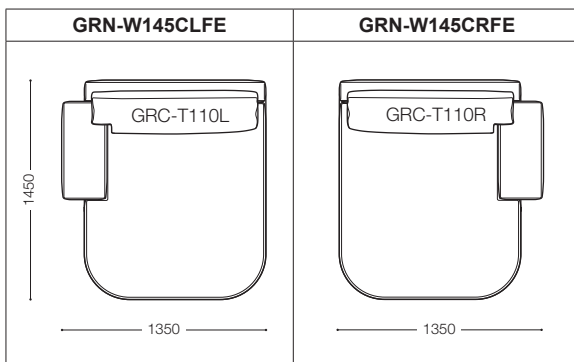

※表示価格は日本国内のみ有効です。

# GRAN



〈革パイピング〉

گران

Design : Ludovica+Roberto Palomba / ルドヴィカ + ロベルト・パロンバ

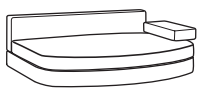
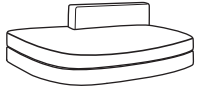

パイピング色は右記〈革パイピング色〉よりお選び頂き、パイピング色品番を製品品番の●●●にご指定下さい。 〈革パイピング色〉※(内)はパイピング色品番 クリーム(CLM)、ブラウン(BRU)、濃ブラウン(CAS)、ブラック(BK)

品名	サイズ	品番	価格 ¥ [本体価格 / (税込価格)]											
			nude	F2	F3	F4	F5	F6	L1	L2	L3	L4		
180 左フラットアームラウンドソファ 	W.1910 D.1300 H.620 SH.410	GRN-180LFEN(ヌード)	472,000 (509,760)											
		GRN-180LFEBBCV(ベースカバー)	100,000 (108,000)	131,000 (141,480)	151,000 (163,080)	172,000 (185,760)	190,000 (205,200)	251,000 (271,080)	340,000 (367,200)	540,000 (583,200)	607,000 (655,560)			
		GRN-180LFEP●●●SCV(シートカバー)	112,000 (120,960)	133,000 (143,640)	148,000 (159,840)	162,000 (174,960)	174,000 (187,920)	205,000 (221,400)	267,000 (288,360)	404,000 (436,320)	451,000 (487,080)			
		GRN-180LFEN+180LFEBBCV+180LFEP●●●SCV	684,000 (738,720)	736,000 (794,880)	771,000 (832,680)	806,000 (870,480)	836,000 (902,880)	928,000 (1,002,240)	1,079,000 (1,165,320)	1,416,000 (1,529,280)	1,530,000 (1,652,400)			
		クッションセット価格例	854,000 (922,320)	922,000 (995,760)	969,000 (1,046,520)	1,014,000 (1,095,120)	1,054,000 (1,138,320)	1,170,000 (1,263,600)	1,371,000 (1,480,680)	1,816,000 (1,961,280)	1,966,000 (2,123,280)			
180 右フラットアームラウンドソファ 	W.1910 D.1300 H.620 SH.410	GRN-180RFEN(ヌード)	472,000 (509,760)											
		GRN-180RFEBBCV(ベースカバー)	100,000 (108,000)	131,000 (141,480)	151,000 (163,080)	172,000 (185,760)	190,000 (205,200)	251,000 (271,080)	340,000 (367,200)	540,000 (583,200)	607,000 (655,560)			
		GRN-180RFEP●●●SCV(シートカバー)	112,000 (120,960)	133,000 (143,640)	148,000 (159,840)	162,000 (174,960)	174,000 (187,920)	205,000 (221,400)	267,000 (288,360)	404,000 (436,320)	451,000 (487,080)			
		GRN-180RFEN+180RFEBBCV+180RFEP●●●SCV	684,000 (738,720)	736,000 (794,880)	771,000 (832,680)	806,000 (870,480)	836,000 (902,880)	928,000 (1,002,240)	1,079,000 (1,165,320)	1,416,000 (1,529,280)	1,530,000 (1,652,400)			
		クッションセット価格例	854,000 (922,320)	922,000 (995,760)	969,000 (1,046,520)	1,014,000 (1,095,120)	1,054,000 (1,138,320)	1,170,000 (1,263,600)	1,371,000 (1,480,680)	1,816,000 (1,961,280)	1,966,000 (2,123,280)			
180 アームレスラウンドソファ左ベンチシュラ 	W.1760 D.1300 H.620 SH.410	GRN-180PLEN(ヌード)	435,000 (469,800)											
		GRN-180PLEBCV(ベースカバー)	75,000 (81,000)	100,000 (108,000)	117,000 (126,360)	133,000 (143,640)	148,000 (159,840)	197,000 (212,760)	269,000 (290,520)	432,000 (466,560)	486,000 (524,880)			
		GRN-180PLEP●●●SCV(シートカバー)	114,000 (123,120)	136,000 (146,880)	152,000 (164,160)	167,000 (180,360)	180,000 (194,400)	215,000 (232,200)	280,000 (302,400)	429,000 (463,320)	479,000 (517,320)			
		GRN-180PLEN+180PLEBCV+180PLEP●●●SCV	624,000 (673,920)	671,000 (724,680)	704,000 (760,320)	735,000 (793,800)	763,000 (824,040)	847,000 (914,760)	984,000 (1,062,720)	1,296,000 (1,399,680)	1,400,000 (1,512,000)			
		クッションセット価格例	709,000 (765,720)	764,000 (825,120)	803,000 (867,240)	839,000 (906,120)	872,000 (941,760)	968,000 (1,045,440)	1,130,000 (1,220,400)	1,496,000 (1,615,680)	1,618,000 (1,747,440)			
180 アームレスラウンドソファ右ベンチシュラ 	W.1760 D.1300 H.620 SH.410	GRN-180PREN(ヌード)	435,000 (469,800)											
		GRN-180PREBCV(ベースカバー)	75,000 (81,000)	100,000 (108,000)	117,000 (126,360)	133,000 (143,640)	148,000 (159,840)	197,000 (212,760)	269,000 (290,520)	432,000 (466,560)	486,000 (524,880)			
		GRN-180PREP●●●SCV(シートカバー)	114,000 (123,120)	136,000 (146,880)	152,000 (164,160)	167,000 (180,360)	180,000 (194,400)	215,000 (232,200)	280,000 (302,400)	429,000 (463,320)	479,000 (517,320)			
		GRN-180PREN+180PREBCV+180PREP●●●SCV	624,000 (673,920)	671,000 (724,680)	704,000 (760,320)	735,000 (793,800)	763,000 (824,040)	847,000 (914,760)	984,000 (1,062,720)	1,296,000 (1,399,680)	1,400,000 (1,512,000)			
		クッションセット価格例	709,000 (765,720)	764,000 (825,120)	803,000 (867,240)	839,000 (906,120)	872,000 (941,760)	968,000 (1,045,440)	1,130,000 (1,220,400)	1,496,000 (1,615,680)	1,618,000 (1,747,440)			

- 不適合張り地がありますので、予めご了承下さい。
- シートカバーの一部に皮革を使用しております。そのため、水洗い・ドライクリーニングはできません。
- クッションセット価格例とは、下のクッションガイドのクッションをのせた場合のセット価格です。
- 製造納期3週間(革仕様の場合は4~5週間)

革パイピングはMST革を使用しています。

革パイピング品番	MST 単品番
クリーム(CLM)	= MST-CLM
ブラウン(BRU)	= MST-BRU
濃ブラウン(CAS)	= MST-CAS
ブラック(BK)	= MST-BK

GRAN クッションガイド(クッションについては P.17~18をご参照下さい。)

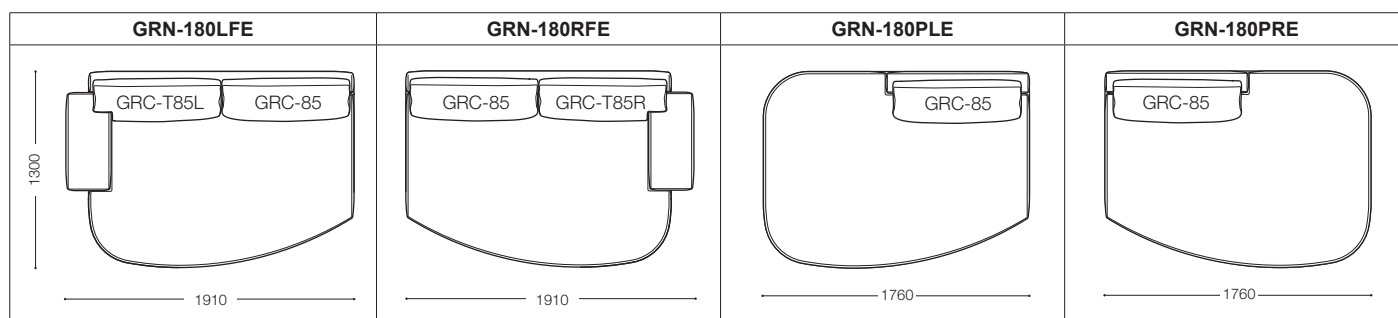



※表示価格は日本国内のみ有効です。

# GRAN CUSHION <革パイピング>







グラン クッション

Design : Ludovica+Roberto Palomba / ルドヴィカ+ロベルト・パロンバ



パイピング色は右記<革パイピング色>よりお選び頂き、パイピング色品番を製品品番の●●●にご指定下さい。

<革パイピング色> ※(内)はパイピング色品番  
クリーム(CLM)、ブラウン(BRU)、濃ブラウン(CAS)、ブラック(BK)

品名	サイズ	品番	価格 ¥ [本体価格 (税込価格)]												
			nude	F2	F3	F4	F5	F6	L1	L2	L3	L4			
クッション 	W.1100 H.510 T.220	GRC-T110N(ヌード)	43,000 (46,440)												
		GRC-T110LP●●●CV(カバー)		60,000 (64,800)	69,000 (74,520)	76,000 (82,080)	83,000 (89,640)	88,000 (95,040)	104,000 (112,320)	133,000 (143,640)	200,000 (216,000)	221,000 (238,680)			
		GRC-T110N+T110LP●●●CV	<b>103,000</b> (111,240)	<b>112,000</b> (120,960)	<b>119,000</b> (128,520)	<b>126,000</b> (136,080)	<b>131,000</b> (141,480)	<b>147,000</b> (158,760)	<b>176,000</b> (190,080)	<b>243,000</b> (262,440)	<b>264,000</b> (285,120)				
クッション 	W.1100 H.510 T.220	GRC-T110N(ヌード)	43,000 (46,440)												
		GRC-T110RP●●●CV(カバー)		60,000 (64,800)	69,000 (74,520)	76,000 (82,080)	83,000 (89,640)	88,000 (95,040)	104,000 (112,320)	133,000 (143,640)	200,000 (216,000)	221,000 (238,680)			
		GRC-T110N+T110RP●●●CV	<b>103,000</b> (111,240)	<b>112,000</b> (120,960)	<b>119,000</b> (128,520)	<b>126,000</b> (136,080)	<b>131,000</b> (141,480)	<b>147,000</b> (158,760)	<b>176,000</b> (190,080)	<b>243,000</b> (262,440)	<b>264,000</b> (285,120)				
クッション 	W.850 H.510 T.220	GRC-T85N(ヌード)	34,000 (36,720)												
		GRC-T85LP●●●CV(カバー)		51,000 (55,080)	59,000 (63,720)	65,000 (70,200)	70,000 (75,600)	75,000 (81,000)	87,000 (93,960)	112,000 (120,960)	166,000 (179,280)	184,000 (198,720)			
		GRC-T85N+T85LP●●●CV	<b>85,000</b> (91,800)	<b>93,000</b> (100,440)	<b>99,000</b> (106,920)	<b>104,000</b> (112,320)	<b>109,000</b> (117,720)	<b>121,000</b> (130,680)	<b>146,000</b> (157,680)	<b>200,000</b> (216,000)	<b>218,000</b> (235,440)				
クッション 	W.850 H.510 T.220	GRC-T85N(ヌード)	34,000 (36,720)												
		GRC-T85RP●●●CV(カバー)		51,000 (55,080)	59,000 (63,720)	65,000 (70,200)	70,000 (75,600)	75,000 (81,000)	87,000 (93,960)	112,000 (120,960)	166,000 (179,280)	184,000 (198,720)			
		GRC-T85N+T85RP●●●CV	<b>85,000</b> (91,800)	<b>93,000</b> (100,440)	<b>99,000</b> (106,920)	<b>104,000</b> (112,320)	<b>109,000</b> (117,720)	<b>121,000</b> (130,680)	<b>146,000</b> (157,680)	<b>200,000</b> (216,000)	<b>218,000</b> (235,440)				
クッション 	W.700 H.510 T.220	GRC-T70N(ヌード)	31,000 (33,480)												
		GRC-T70LP●●●CV(カバー)		47,000 (50,760)	55,000 (59,400)	60,000 (64,800)	65,000 (70,200)	70,000 (75,600)	82,000 (88,560)	105,000 (113,400)	156,000 (168,480)	174,000 (187,920)			
		GRC-T70N+T70LP●●●CV	<b>78,000</b> (84,240)	<b>86,000</b> (92,880)	<b>91,000</b> (98,280)	<b>96,000</b> (103,680)	<b>101,000</b> (109,080)	<b>113,000</b> (122,040)	<b>136,000</b> (146,880)	<b>187,000</b> (201,960)	<b>205,000</b> (221,400)				
クッション 	W.700 H.510 T.220	GRC-T70N(ヌード)	31,000 (33,480)												
		GRC-T70RP●●●CV(カバー)		47,000 (50,760)	55,000 (59,400)	60,000 (64,800)	65,000 (70,200)	70,000 (75,600)	82,000 (88,560)	105,000 (113,400)	156,000 (168,480)	174,000 (187,920)			
		GRC-T70N+T70RP●●●CV	<b>78,000</b> (84,240)	<b>86,000</b> (92,880)	<b>91,000</b> (98,280)	<b>96,000</b> (103,680)	<b>101,000</b> (109,080)	<b>113,000</b> (122,040)	<b>136,000</b> (146,880)	<b>187,000</b> (201,960)	<b>205,000</b> (221,400)				

- 不適合張り地がありますので、予めご了承下さい。
- カバーの一部に皮革を使用しております。そのため、水洗い・ドライクリーニングはできません。
- 製造納期3週間(革仕様の場合は4~5週間)

革パイピングはMST革を使用しています。

革パイピング品番	MST 革品番
クリーム(CLM)	= MST-CLM
ブラウン(BRU)	= MST-BRU
濃ブラウン(CAS)	= MST-CAS
ブラック(BK)	= MST-BK

※表示価格は日本国内のみ有効です。

# GRAN CUSHION <革パイピング>





グラン クッション

Design : Ludovica+Roberto Palomba / ルドヴィカ + ロベルト・パロンバ



パイピング色は右記<革パイピング色>よりお選び頂き、  
パイピング色品番を製品品番の●●●にご指定下さい。

<革パイピング色> ※(内)はパイピング色品番  
クリーム(CLM)、ブラウン(BRU)、濃ブラウン(CAS)、ブラック(BK)

品名	サイズ	品番	価格 ¥ [本体価格 / 税込価格]											
			nude	F2	F3	F4	F5	F6	L1	L2	L3	L4		
クッション 	W.850 H.510 T.220	GRC-85N(ヌード)	34,000 (36,720)											
		GRC-85P●●●CV(カバー)		51,000 (55,080)	59,000 (63,720)	65,000 (70,200)	70,000 (75,600)	75,000 (81,000)	87,000 (93,960)	112,000 (120,960)	166,000 (179,280)	184,000 (198,720)		
		GRC-85N+85P●●●CV		<b>85,000</b> (91,800)	<b>93,000</b> (100,440)	<b>99,000</b> (106,920)	<b>104,000</b> (112,320)	<b>109,000</b> (117,720)	<b>121,000</b> (130,680)	<b>146,000</b> (157,680)	<b>200,000</b> (216,000)	<b>218,000</b> (235,440)		
クッション 	W.700 H.510 T.220	GRC-70N(ヌード)	31,000 (33,480)											
		GRC-70P●●●CV(カバー)		46,000 (49,680)	55,000 (59,400)	60,000 (64,800)	65,000 (70,200)	69,000 (74,520)	81,000 (87,480)	104,000 (112,320)	156,000 (168,480)	173,000 (186,840)		
		GRC-70N+70P●●●CV		<b>77,000</b> (83,160)	<b>86,000</b> (92,880)	<b>91,000</b> (98,280)	<b>96,000</b> (103,680)	<b>100,000</b> (108,000)	<b>112,000</b> (120,960)	<b>135,000</b> (145,800)	<b>187,000</b> (201,960)	<b>204,000</b> (220,320)		
クッション 	W.550 H.510 T.220	GRC-55N(ヌード)	26,000 (28,080)											
		GRC-55P●●●CV(カバー)		42,000 (45,360)	49,000 (52,920)	53,000 (57,240)	59,000 (63,720)	63,000 (68,040)	74,000 (79,920)	94,000 (101,520)	140,000 (151,200)	156,000 (168,480)		
		GRC-55N+55P●●●CV		<b>68,000</b> (73,440)	<b>75,000</b> (81,000)	<b>79,000</b> (85,320)	<b>85,000</b> (91,800)	<b>89,000</b> (96,120)	<b>100,000</b> (108,000)	<b>120,000</b> (129,600)	<b>166,000</b> (179,280)	<b>182,000</b> (196,560)		
クッション 	W.500 H.500 T.150	GRC-M50N(ヌード)	13,000 (14,040)											
		GRC-M50P●●●CV(カバー)		22,000 (23,760)	25,000 (27,000)	28,000 (30,240)	31,000 (33,480)	34,000 (36,720)	47,000 (50,760)	62,000 (66,960)	94,000 (101,520)	104,000 (112,320)		
		GRC-M50N+M50P●●●CV		<b>35,000</b> (37,800)	<b>38,000</b> (41,040)	<b>41,000</b> (44,280)	<b>44,000</b> (47,520)	<b>47,000</b> (50,760)	<b>60,000</b> (64,800)	<b>75,000</b> (81,000)	<b>107,000</b> (115,560)	<b>117,000</b> (126,360)		
クッション 	W.400 H.400 T.150	GRC-M40N(ヌード)	9,000 (9,720)											
		GRC-M40P●●●CV(カバー)		19,000 (20,520)	22,000 (23,760)	25,000 (27,000)	28,000 (30,240)	31,000 (33,480)	39,000 (42,120)	51,000 (55,080)	77,000 (83,160)	85,000 (91,800)		
		GRC-M40N+M40P●●●CV		<b>28,000</b> (30,240)	<b>31,000</b> (33,480)	<b>34,000</b> (36,720)	<b>37,000</b> (39,960)	<b>40,000</b> (43,200)	<b>48,000</b> (51,840)	<b>60,000</b> (64,800)	<b>86,000</b> (92,880)	<b>94,000</b> (101,520)		

- 不適合張り地がありますので、予めご了承下さい。
- カバーの一部に皮革を使用しております。そのため、水洗い・ドライクリーニングはできません。
- 製造納期3週間(革仕様の場合は4~5週間)

革パイピングはMST革を使用しています。

革パイピング品番	MST 革品番
クリーム(CLM)	= MST-CLM
ブラウン(BRU)	= MST-BRU
濃ブラウン(CAS)	= MST-CAS
ブラック(BK)	= MST-BK

# GRAN SET EXAMPLE (S=1/100)

**GRN-160L · 190LCP**

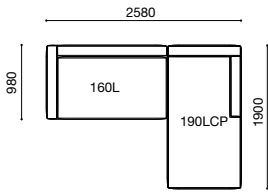

**GRN-160LF · 160CRF**

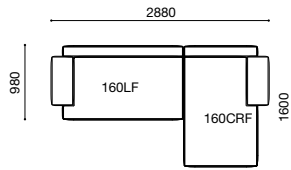

**GRN-160L · W145CRFE**

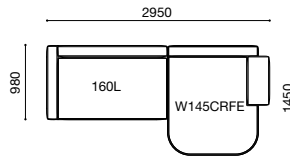

**GRN-160L · 180PRE**

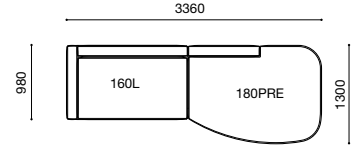

**GRN-190L · 190LCP**

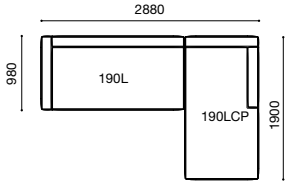

**GRN-190 · 160CRF**

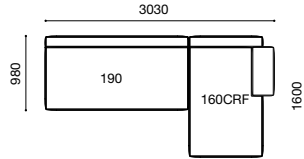

**GRN-160LF · W145CRFE**

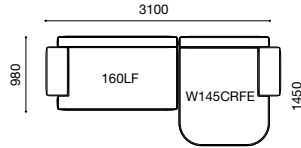

**GRN-160 · 180RFE**

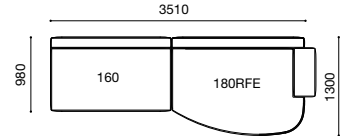

**GRN-190LCP · 190L**

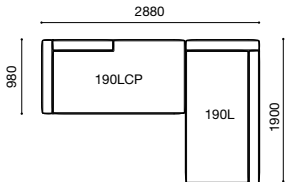

**GRN-190LF · 160CRF**

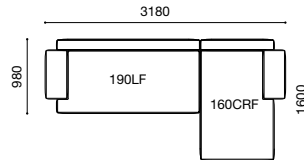

**GRN-190PL · W145CRFE**

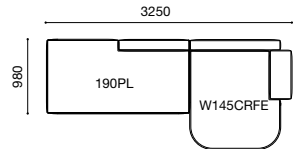

**GRN-190LCP · 180RFE**

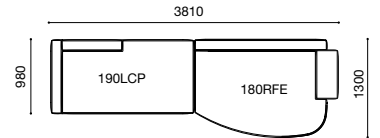

**GRN-160L · 160R · 190RCP**

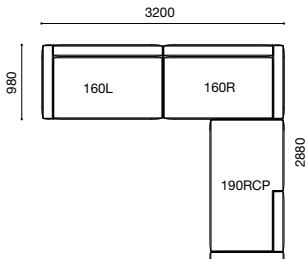

**GRN-160L · 190PR · 160RF**

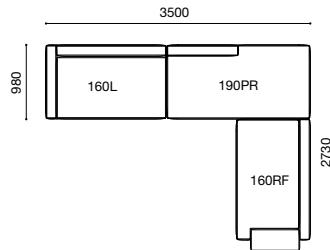

**GRN-180PLE · 190RCP · 190**

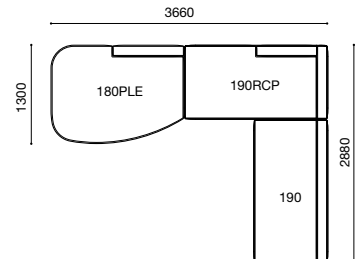

**GRN-W145CLFE · 190R · 190RCP**

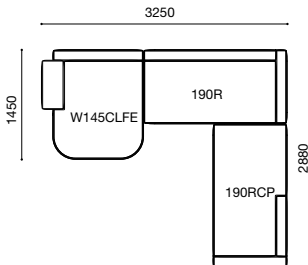

**GRN-180LFE · 190RCP · 190R**

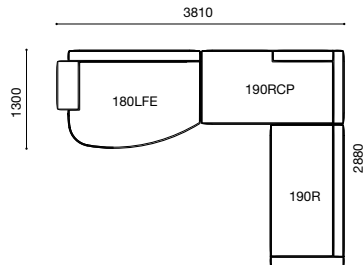

**GRN-190R · 190PL · 190LCP**

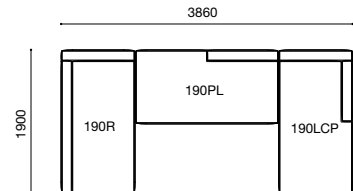

**GRN-190L · 190R · 190R**

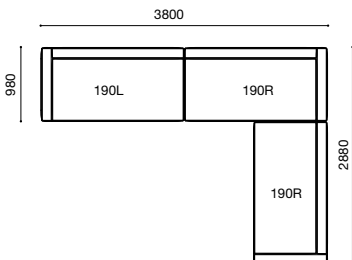

**GRN-190RCP · 190PR · W145CRFE**

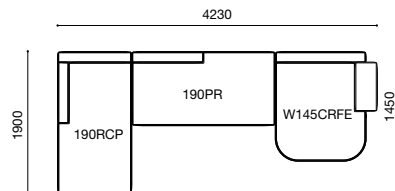

**GRN-160CLF · 190 · 180RFE**

