

※表示価格は日本国内のみ有効です。

# SONA

ソナー  
Design : C.O.D. / シー・オー・ディー



品名	サイズ	品番	価格 ¥ [本体価格 / 税込価格]											
			nude	F2	F3	F4	F5	F6	L1	L2	L3	L4		
	W.1980 D.920 H.660 SH.400	SNA-16LRN(ヌード)	317,000 (342,360)			(SNA-16LRNB ベース革張込仕様)				592,000 (639,360)	692,000 (747,360)	918,000 (991,440)	993,000 (1,072,440)	
		SNA-16LRBCV(ベースカバー)		73,000 (78,840)	98,000 (105,840)	115,000 (124,200)	132,000 (142,560)	150,000 (162,000)						
		SNA-16SCV(シートカバー)		42,000 (45,360)	53,000 (57,240)	62,000 (66,960)	71,000 (76,680)	80,000 (86,400)	148,000 (159,840)	201,000 (217,080)	321,000 (346,680)	361,000 (389,880)		
		SNA-16LRN+16LRBCV+16SCV SNA-16LRNB+16SCV(ベース革張込の場合)		<b>432,000</b> (466,560)	<b>468,000</b> (505,440)	<b>494,000</b> (533,520)	<b>520,000</b> (561,600)	<b>547,000</b> (590,760)	<b>740,000</b> (799,200)	<b>893,000</b> (964,440)	<b>1,239,000</b> (1,338,120)	<b>1,354,000</b> (1,462,320)		
		クッションセット価格例		<b>496,000</b> (535,680)	<b>538,000</b> (581,040)	<b>570,000</b> (615,600)	<b>602,000</b> (650,160)	<b>635,000</b> (685,800)	<b>872,000</b> (941,760)	<b>1,057,000</b> (1,141,560)	<b>1,479,000</b> (1,597,320)	<b>1,620,000</b> (1,749,600)		
	W.1220 D.920 H.660 SH.400	SNA-12N(ヌード)	190,000 (205,200)			(SNA-12NB ベース革張込仕様)				315,000 (340,200)	355,000 (383,400)	450,000 (486,000)	482,000 (520,560)	
		SNA-12BCV(ベースカバー)		36,000 (38,880)	46,000 (49,680)	53,000 (57,240)	61,000 (65,880)	68,000 (73,440)						
		SNA-12SCV(シートカバー)		29,000 (31,320)	38,000 (41,040)	43,000 (46,440)	48,000 (51,840)	53,000 (57,240)	99,000 (106,920)	133,000 (143,640)	210,000 (226,800)	235,000 (253,800)		
		SNA-12N+12BCV+12SCV SNA-12NB+12SCV(ベース革張込の場合)		<b>255,000</b> (275,400)	<b>274,000</b> (295,920)	<b>286,000</b> (308,880)	<b>299,000</b> (322,920)	<b>311,000</b> (335,880)	<b>414,000</b> (447,120)	<b>488,000</b> (527,040)	<b>660,000</b> (712,800)	<b>717,000</b> (774,360)		
		クッションセット価格例		<b>319,000</b> (344,520)	<b>344,000</b> (371,520)	<b>362,000</b> (390,960)	<b>381,000</b> (411,480)	<b>399,000</b> (430,920)	<b>546,000</b> (589,680)	<b>652,000</b> (704,160)	<b>900,000</b> (972,000)	<b>983,000</b> (1,061,640)		
	W.1320 D.920 H.660 SH.400	SNA-13N(ヌード)	198,000 (213,840)			(SNA-13NB ベース革張込仕様)				326,000 (352,080)	367,000 (396,360)	462,000 (498,960)	493,000 (532,440)	
		SNA-13BCV(ベースカバー)		37,000 (39,960)	47,000 (50,760)	55,000 (59,400)	62,000 (66,960)	70,000 (75,600)						
		SNA-13SCV(シートカバー)		30,000 (32,400)	39,000 (42,120)	44,000 (47,520)	49,000 (52,920)	55,000 (59,400)	100,000 (108,000)	134,000 (144,720)	211,000 (227,880)	235,000 (253,800)		
		SNA-13N+13BCV+13SCV SNA-13NB+13SCV(ベース革張込の場合)		<b>265,000</b> (286,200)	<b>284,000</b> (306,720)	<b>297,000</b> (320,760)	<b>309,000</b> (333,720)	<b>323,000</b> (348,840)	<b>426,000</b> (460,080)	<b>501,000</b> (541,080)	<b>673,000</b> (726,840)	<b>728,000</b> (786,240)		
		クッションセット価格例		<b>329,000</b> (355,320)	<b>354,000</b> (382,320)	<b>373,000</b> (402,840)	<b>391,000</b> (422,280)	<b>411,000</b> (443,880)	<b>558,000</b> (602,640)	<b>665,000</b> (718,200)	<b>913,000</b> (986,040)	<b>994,000</b> (1,073,520)		
	W.1620 D.920 H.660 SH.400	SNA-16N(ヌード)	224,000 (241,920)			(SNA-16NB ベース革張込仕様)				430,000 (464,400)	503,000 (543,240)	664,000 (717,120)	717,000 (774,360)	
		SNA-16BCV(ベースカバー)		52,000 (56,160)	71,000 (76,680)	83,000 (89,640)	94,000 (101,520)	107,000 (115,560)						
		SNA-16SCV(シートカバー)		42,000 (45,360)	53,000 (57,240)	62,000 (66,960)	71,000 (76,680)	80,000 (86,400)	148,000 (159,840)	201,000 (217,080)	321,000 (346,680)	361,000 (389,880)		
		SNA-16N+16BCV+16SCV SNA-16NB+16SCV(ベース革張込の場合)		<b>318,000</b> (343,440)	<b>348,000</b> (375,840)	<b>369,000</b> (398,520)	<b>389,000</b> (420,120)	<b>411,000</b> (443,880)	<b>578,000</b> (624,240)	<b>704,000</b> (760,320)	<b>985,000</b> (1,063,800)	<b>1,078,000</b> (1,164,240)		
		クッションセット価格例		<b>382,000</b> (412,560)	<b>418,000</b> (451,440)	<b>445,000</b> (480,600)	<b>471,000</b> (508,680)	<b>499,000</b> (538,920)	<b>710,000</b> (766,800)	<b>868,000</b> (937,440)	<b>1,225,000</b> (1,323,000)	<b>1,344,000</b> (1,451,520)		

- 不適合張り地がありますので、予めご了承下さい。
- クッションセット価格例とは、下のクッションガイドのクッションをのせた場合のセット価格です。
- ベース部が革仕様の場合は、張り込みとなります。
- 製造納期3週間(革仕様の場合は4~5週間)

SONA クッションガイド(クッションについてはP.10をご参照下さい。)

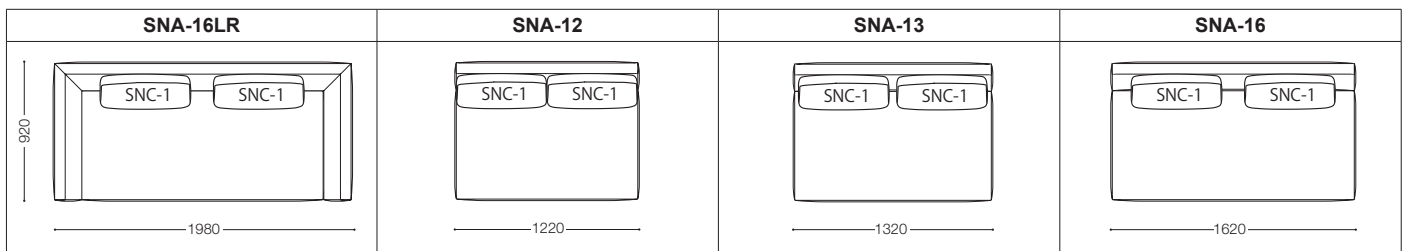



※表示価格は日本国内のみ有効です。

# SONA

ソーナ  
Design : C.O.D. / シー・オー・ディー

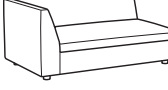
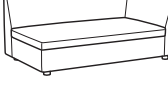

品名	サイズ	品番	価格 ¥ [本体価格 / 税込価格]										
			nude	F2	F3	F4	F5	F6	L1	L2	L3	L4	
12 左アームソファ		SNA-12LN(ヌード)	218,000 (235,440)			(SNA-12LNB ベース革張込仕様)			406,000 (438,480)	473,000 (510,840)	622,000 (671,760)	671,000 (724,680)	
		SNA-12LBCV(ベースカバー)	50,000 (54,000)	67,000 (72,360)	80,000 (86,400)	91,000 (98,280)	103,000 (111,240)						
		SNA-12SCV(シートカバー)	29,000 (31,320)	38,000 (41,040)	43,000 (46,440)	48,000 (51,840)	53,000 (57,240)	99,000 (106,920)	133,000 (143,640)	210,000 (226,800)	235,000 (253,800)		
		SNA-12LN+12LBCV+12SCV SNA-12LNB+12SCV(ベース革張込の場合)	<b>297,000</b> (320,760)	<b>323,000</b> (348,840)	<b>341,000</b> (368,280)	<b>357,000</b> (385,560)	<b>374,000</b> (403,920)	<b>505,000</b> (545,400)	<b>606,000</b> (654,480)	<b>832,000</b> (898,560)	<b>906,000</b> (978,480)		
		クッションセット価格例	<b>361,000</b> (389,880)	<b>393,000</b> (424,440)	<b>417,000</b> (450,360)	<b>439,000</b> (474,120)	<b>462,000</b> (498,960)	<b>637,000</b> (687,960)	<b>770,000</b> (831,600)	<b>1,072,000</b> (1,157,760)	<b>1,172,000</b> (1,265,760)		
W.1400 D.920 H.660 SH.400													
12 右アームソファ		SNA-12RN(ヌード)	218,000 (235,440)			(SNA-12RNB ベース革張込仕様)			406,000 (438,480)	473,000 (510,840)	622,000 (671,760)	671,000 (724,680)	
		SNA-12RBCV(ベースカバー)	50,000 (54,000)	67,000 (72,360)	80,000 (86,400)	91,000 (98,280)	103,000 (111,240)						
		SNA-12SCV(シートカバー)	29,000 (31,320)	38,000 (41,040)	43,000 (46,440)	48,000 (51,840)	53,000 (57,240)	99,000 (106,920)	133,000 (143,640)	210,000 (226,800)	235,000 (253,800)		
		SNA-12RN+12RBCV+12SCV SNA-12RNB+12SCV(ベース革張込の場合)	<b>297,000</b> (320,760)	<b>323,000</b> (348,840)	<b>341,000</b> (368,280)	<b>357,000</b> (385,560)	<b>374,000</b> (403,920)	<b>505,000</b> (545,400)	<b>606,000</b> (654,480)	<b>832,000</b> (898,560)	<b>906,000</b> (978,480)		
		クッションセット価格例	<b>361,000</b> (389,880)	<b>393,000</b> (424,440)	<b>417,000</b> (450,360)	<b>439,000</b> (474,120)	<b>462,000</b> (498,960)	<b>637,000</b> (687,960)	<b>770,000</b> (831,600)	<b>1,072,000</b> (1,157,760)	<b>1,172,000</b> (1,265,760)		
W.1400 D.920 H.660 SH.400													
13 左アームソファ		SNA-13LN(ヌード)	226,000 (244,080)			(SNA-13LNB ベース革張込仕様)			418,000 (451,440)	485,000 (523,800)	638,000 (689,040)	690,000 (745,200)	
		SNA-13LBCV(ベースカバー)	51,000 (55,080)	68,000 (73,440)	81,000 (87,480)	92,000 (99,360)	105,000 (113,400)						
		SNA-13SCV(シートカバー)	30,000 (32,400)	39,000 (42,120)	44,000 (47,520)	49,000 (52,920)	55,000 (59,400)	100,000 (108,000)	134,000 (144,720)	211,000 (227,880)	235,000 (253,800)		
		SNA-13LN+13LBCV+13SCV SNA-13LNB+13SCV(ベース革張込の場合)	<b>307,000</b> (331,560)	<b>333,000</b> (359,640)	<b>351,000</b> (379,080)	<b>367,000</b> (396,360)	<b>386,000</b> (416,880)	<b>518,000</b> (559,440)	<b>619,000</b> (668,520)	<b>849,000</b> (916,920)	<b>925,000</b> (999,000)		
		クッションセット価格例	<b>371,000</b> (400,680)	<b>403,000</b> (435,240)	<b>427,000</b> (461,160)	<b>449,000</b> (484,920)	<b>474,000</b> (511,920)	<b>650,000</b> (702,000)	<b>783,000</b> (845,640)	<b>1,089,000</b> (1,176,120)	<b>1,191,000</b> (1,286,280)		
W.1500 D.920 H.660 SH.400													
13 右アームソファ		SNA-13RN(ヌード)	226,000 (244,080)			(SNA-13RNB ベース革張込仕様)			418,000 (451,440)	485,000 (523,800)	638,000 (689,040)	690,000 (745,200)	
		SNA-13RBCV(ベースカバー)	51,000 (55,080)	68,000 (73,440)	81,000 (87,480)	92,000 (99,360)	105,000 (113,400)						
		SNA-13SCV(シートカバー)	30,000 (32,400)	39,000 (42,120)	44,000 (47,520)	49,000 (52,920)	55,000 (59,400)	100,000 (108,000)	134,000 (144,720)	211,000 (227,880)	235,000 (253,800)		
		SNA-13RN+13RBCV+13SCV SNA-13RNB+13SCV(ベース革張込の場合)	<b>307,000</b> (331,560)	<b>333,000</b> (359,640)	<b>351,000</b> (379,080)	<b>367,000</b> (396,360)	<b>386,000</b> (416,880)	<b>518,000</b> (559,440)	<b>619,000</b> (668,520)	<b>849,000</b> (916,920)	<b>925,000</b> (999,000)		
		クッションセット価格例	<b>371,000</b> (400,680)	<b>403,000</b> (435,240)	<b>427,000</b> (461,160)	<b>449,000</b> (484,920)	<b>474,000</b> (511,920)	<b>650,000</b> (702,000)	<b>783,000</b> (845,640)	<b>1,089,000</b> (1,176,120)	<b>1,191,000</b> (1,286,280)		
W.1500 D.920 H.660 SH.400													

- 不適合張り地がありますので、予めご了承下さい。
- クッションセット価格例とは、下のクッションガイドのクッションをのせた場合のセット価格です。
- ベース部が革仕様の場合は、張り込みとなります。
- 製造納期3週間(革仕様の場合は4~5週間)

SONA クッションガイド(クッションについてはP.10をご参照下さい。)

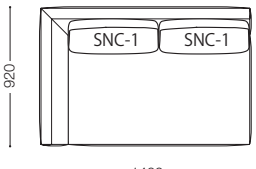
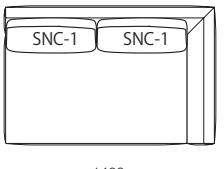
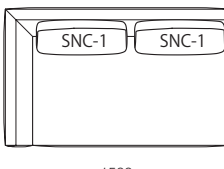
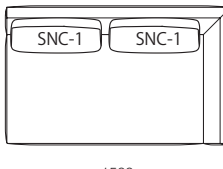



SNA-12L	SNA-12R	SNA-13L	SNA-13R
			

※表示価格は日本国内のみ有効です。

# SONA

ソーナ  
Design : C.O.D. / シー・オー・ディー



品名	サイズ	品番	価格 ¥ [本体価格 / 税込価格]									
			nude	F2	F3	F4	F5	F6	L1	L2	L3	L4
16 左アームソファ		SNA-16LN(ヌード)	267,000 (288,360)			(SNA-16LNB ベース革張込仕様)			499,000 (538,920)	583,000 (629,640)	774,000 (835,920)	837,000 (903,960)
		SNA-16LBCV(ベアスカバー)		61,000 (65,880)	83,000 (89,640)	96,000 (103,680)	111,000 (119,880)	125,000 (135,000)				
		SNA-16SCV(シートカバー)		42,000 (45,360)	53,000 (57,240)	62,000 (66,960)	71,000 (76,680)	80,000 (86,400)	148,000 (159,840)	201,000 (217,080)	321,000 (346,680)	361,000 (389,880)
		SNA-16LN+16LBCV+16SCV SNA-16LNB+16SCV(ベース革張込の場合)		<b>370,000</b> (399,600)	<b>403,000</b> (435,240)	<b>425,000</b> (459,000)	<b>449,000</b> (484,920)	<b>472,000</b> (509,760)	<b>647,000</b> (698,760)	<b>784,000</b> (846,720)	<b>1,095,000</b> (1,182,600)	<b>1,198,000</b> (1,293,840)
		クッションセット価格例		<b>434,000</b> (468,720)	<b>473,000</b> (510,840)	<b>501,000</b> (541,080)	<b>531,000</b> (573,480)	<b>560,000</b> (604,800)	<b>779,000</b> (841,320)	<b>948,000</b> (1,023,840)	<b>1,335,000</b> (1,441,800)	<b>1,464,000</b> (1,581,120)
W.1800 D.920 H.660 SH.400												
16 右アームソファ		SNA-16RN(ヌード)	267,000 (288,360)			(SNA-16RNB ベース革張込仕様)			499,000 (538,920)	583,000 (629,640)	774,000 (835,920)	837,000 (903,960)
		SNA-16RBCV(ベアスカバー)		61,000 (65,880)	83,000 (89,640)	96,000 (103,680)	111,000 (119,880)	125,000 (135,000)				
		SNA-16SCV(シートカバー)		42,000 (45,360)	53,000 (57,240)	62,000 (66,960)	71,000 (76,680)	80,000 (86,400)	148,000 (159,840)	201,000 (217,080)	321,000 (346,680)	361,000 (389,880)
		SNA-16RN+16RBCV+16SCV SNA-16RNB+16SCV(ベース革張込の場合)		<b>370,000</b> (399,600)	<b>403,000</b> (435,240)	<b>425,000</b> (459,000)	<b>449,000</b> (484,920)	<b>472,000</b> (509,760)	<b>647,000</b> (698,760)	<b>784,000</b> (846,720)	<b>1,095,000</b> (1,182,600)	<b>1,198,000</b> (1,293,840)
		クッションセット価格例		<b>434,000</b> (468,720)	<b>473,000</b> (510,840)	<b>501,000</b> (541,080)	<b>531,000</b> (573,480)	<b>560,000</b> (604,800)	<b>779,000</b> (841,320)	<b>948,000</b> (1,023,840)	<b>1,335,000</b> (1,441,800)	<b>1,464,000</b> (1,581,120)
W.1800 D.920 H.660 SH.400												
20 左アームソファ		SNA-20LN(ヌード)	350,000 (378,000)			(SNA-20LNB ベース革張込仕様)			591,000 (638,280)	679,000 (733,320)	878,000 (948,240)	945,000 (1,020,600)
		SNA-20LBCV(ベアスカバー)		66,000 (71,280)	88,000 (95,040)	102,000 (110,160)	116,000 (125,280)	130,000 (140,400)				
		SNA-20SCV(シートカバー)		45,000 (48,600)	57,000 (61,560)	65,000 (70,200)	74,000 (79,920)	83,000 (89,640)	152,000 (164,160)	206,000 (222,480)	327,000 (353,160)	366,000 (395,280)
		SNA-20LN+20LBCV+20SCV SNA-20LNB+20SCV(ベース革張込の場合)		<b>461,000</b> (497,880)	<b>495,000</b> (534,600)	<b>517,000</b> (558,360)	<b>540,000</b> (583,200)	<b>563,000</b> (608,040)	<b>743,000</b> (802,440)	<b>885,000</b> (955,800)	<b>1,205,000</b> (1,301,400)	<b>1,311,000</b> (1,415,880)
		クッションセット価格例		<b>539,000</b> (582,120)	<b>587,000</b> (633,960)	<b>619,000</b> (668,520)	<b>652,000</b> (704,160)	<b>683,000</b> (737,640)	<b>941,000</b> (1,016,280)	<b>1,143,000</b> (1,234,440)	<b>1,595,000</b> (1,722,600)	<b>1,745,000</b> (1,884,600)
W.2180 D.920 H.660 SH.400												
20 右アームソファ		SNA-20RN(ヌード)	350,000 (378,000)			(SNA-20RNB ベース革張込仕様)			591,000 (638,280)	679,000 (733,320)	878,000 (948,240)	945,000 (1,020,600)
		SNA-20RBCV(ベアスカバー)		66,000 (71,280)	88,000 (95,040)	102,000 (110,160)	116,000 (125,280)	130,000 (140,400)				
		SNA-20SCV(シートカバー)		45,000 (48,600)	57,000 (61,560)	65,000 (70,200)	74,000 (79,920)	83,000 (89,640)	152,000 (164,160)	206,000 (222,480)	327,000 (353,160)	366,000 (395,280)
		SNA-20RN+20RBCV+20SCV SNA-20RNB+20SCV(ベース革張込の場合)		<b>461,000</b> (497,880)	<b>495,000</b> (534,600)	<b>517,000</b> (558,360)	<b>540,000</b> (583,200)	<b>563,000</b> (608,040)	<b>743,000</b> (802,440)	<b>885,000</b> (955,800)	<b>1,205,000</b> (1,301,400)	<b>1,311,000</b> (1,415,880)
		クッションセット価格例		<b>539,000</b> (582,120)	<b>587,000</b> (633,960)	<b>619,000</b> (668,520)	<b>652,000</b> (704,160)	<b>683,000</b> (737,640)	<b>941,000</b> (1,016,280)	<b>1,143,000</b> (1,234,440)	<b>1,595,000</b> (1,722,600)	<b>1,745,000</b> (1,884,600)
W.2180 D.920 H.660 SH.400												

- 不適合張り地がありますので、予めご了承下さい。
- クッションセット価格例とは、下のクッションガイドのクッションをのせた場合のセット価格です。
- ベース部が革仕様の場合は、張り込みとなります。
- 製造納期3週間(革仕様の場合は4~5週間)

SONA クッションガイド(クッションについてはP.10をご参照下さい。)

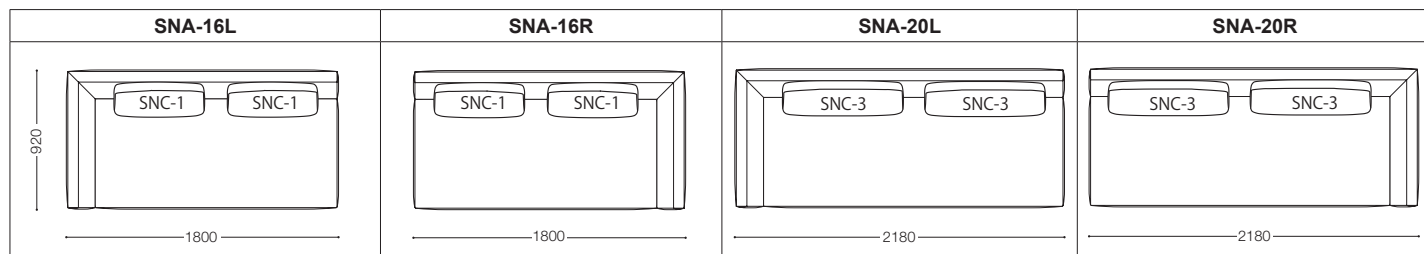

※表示価格は日本国内のみ有効です。

# SONA

ソーナ  
Design : C.O.D. / シー・オー・ディー



品名	サイズ	品番	価格 ¥ [本体価格 / 税込価格]									
			nude	F2	F3	F4	F5	F6	L1	L2	L3	L4
リラックスタイプ 12 アームレスソファ		SNA-12CN (ヌード)	201,000 (217,080)			(SNA-12CNB ベース革張込仕様)			329,000 (355,320)	370,000 (399,600)	464,000 (501,120)	495,000 (534,600)
		SNA-12CBCV (ベースカバー)		37,000 (39,960)	47,000 (50,760)	55,000 (59,400)	62,000 (66,960)	70,000 (75,600)				
		SNA-12CSCV (シートカバー)		36,000 (38,880)	46,000 (49,680)	53,000 (57,240)	61,000 (65,880)	68,000 (73,440)	117,000 (126,360)	160,000 (172,800)	255,000 (275,400)	286,000 (308,880)
		SNA-12CN+12CBCV+12CSCV SNA-12CNB+12CSCV (ベース革張込の場合)	<b>274,000</b> (295,920)	<b>294,000</b> (317,520)	<b>309,000</b> (333,720)	<b>324,000</b> (349,920)	<b>339,000</b> (366,120)	<b>446,000</b> (481,680)	<b>530,000</b> (572,400)	<b>719,000</b> (776,520)	<b>781,000</b> (843,480)	
		クッションセット価格例	<b>306,000</b> (330,480)	<b>329,000</b> (355,320)	<b>347,000</b> (374,760)	<b>365,000</b> (394,200)	<b>383,000</b> (413,640)	<b>512,000</b> (552,960)	<b>612,000</b> (660,960)	<b>839,000</b> (906,120)	<b>914,000</b> (987,120)	
W.920 D.1400 H.660 SH.400												
リラックスタイプ 14 左アームソファ		SNA-14CLN (ヌード)	254,000 (274,320)			(SNA-14CLNB ベース革張込仕様)			458,000 (494,640)	529,000 (571,320)	689,000 (744,120)	741,000 (800,280)
		SNA-14CLBCV (ベースカバー)		62,000 (66,960)	81,000 (87,480)	92,000 (99,360)	105,000 (113,400)	116,000 (125,280)				
		SNA-14CLSCV (シートカバー)		40,000 (43,200)	50,000 (54,000)	59,000 (63,720)	67,000 (72,360)	77,000 (83,160)	128,000 (138,240)	178,000 (192,240)	283,000 (305,640)	318,000 (343,440)
		SNA-14CLN+14CLBCV+14CLSCV SNA-14CLNB+14CLSCV (ベース革張込の場合)	<b>356,000</b> (384,480)	<b>385,000</b> (415,800)	<b>405,000</b> (437,400)	<b>426,000</b> (460,080)	<b>447,000</b> (482,760)	<b>586,000</b> (632,880)	<b>707,000</b> (763,560)	<b>972,000</b> (1,049,760)	<b>1,059,000</b> (1,143,720)	
		クッションセット価格例	<b>388,000</b> (419,040)	<b>420,000</b> (453,600)	<b>443,000</b> (478,440)	<b>467,000</b> (504,360)	<b>491,000</b> (530,280)	<b>652,000</b> (704,160)	<b>789,000</b> (852,120)	<b>1,092,000</b> (1,179,360)	<b>1,192,000</b> (1,287,360)	
W.920 D.1600 H.660 SH.400												
リラックスタイプ 14 右アームソファ		SNA-14CRN (ヌード)	254,000 (274,320)			(SNA-14CRNB ベース革張込仕様)			458,000 (494,640)	529,000 (571,320)	689,000 (744,120)	741,000 (800,280)
		SNA-14CRBCV (ベースカバー)		62,000 (66,960)	81,000 (87,480)	92,000 (99,360)	105,000 (113,400)	116,000 (125,280)				
		SNA-14CRSCV (シートカバー)		40,000 (43,200)	50,000 (54,000)	59,000 (63,720)	67,000 (72,360)	77,000 (83,160)	128,000 (138,240)	178,000 (192,240)	283,000 (305,640)	318,000 (343,440)
		SNA-14CRN+14CRBCV+14CRSCV SNA-14CRNB+14CRSCV (ベース革張込の場合)	<b>356,000</b> (384,480)	<b>385,000</b> (415,800)	<b>405,000</b> (437,400)	<b>426,000</b> (460,080)	<b>447,000</b> (482,760)	<b>586,000</b> (632,880)	<b>707,000</b> (763,560)	<b>972,000</b> (1,049,760)	<b>1,059,000</b> (1,143,720)	
		クッションセット価格例	<b>388,000</b> (419,040)	<b>420,000</b> (453,600)	<b>443,000</b> (478,440)	<b>467,000</b> (504,360)	<b>491,000</b> (530,280)	<b>652,000</b> (704,160)	<b>789,000</b> (852,120)	<b>1,092,000</b> (1,179,360)	<b>1,192,000</b> (1,287,360)	
W.920 D.1600 H.660 SH.400												

- 不適合張り地がありますので、予めご了承下さい。
- クッションセット価格例とは、下のクッションガイドのクッションをのせた場合のセット価格です。
- ベース部が革仕様の場合は、張り込みとなります。
- 製造納期3週間(革仕様の場合は4~5週間)

SONA クッションガイド(クッションについてはP.10をご参照下さい。)

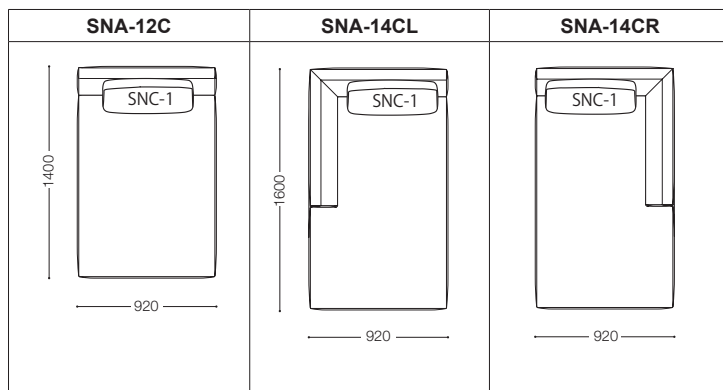





※表示価格は日本国内のみ有効です。

# SONA

ソーナ  
Design : C.O.D. / シー・オー・ディー

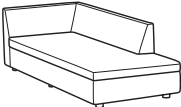

品名	サイズ	品番	価格 ¥ [本体価格 (税込価格)]												
			nude	F2	F3	F4	F5	F6	L1	L2	L3	L4			
リラックスタイプ 16 左アームソファ  	W.920 D.1800 H.660 SH.400	SNA-16CLN(ヌード)	264,000 (285,120)			(SNA-16CLNB ベース革張込仕様)				476,000 (514,080)	547,000 (590,760)	707,000 (763,560)	760,000 (820,800)		
		SNA-16CLBCV(ベースカバー)	63,000 (68,040)	82,000 (88,560)	93,000 (100,440)	106,000 (114,480)	117,000 (126,360)								
		SNA-16CLSCV(シートカバー)	43,000 (46,440)	53,000 (57,240)	62,000 (66,960)	71,000 (76,680)	80,000 (86,400)	143,000 (154,440)	192,000 (207,360)	304,000 (328,320)	341,000 (368,280)				
		SNA-16CLN+16CLBCV+16CLSCV SNA-16CLNB+16CLSCV(ベース革張込の場合)	370,000 (399,600)	399,000 (430,920)	419,000 (452,520)	441,000 (476,280)	461,000 (497,880)	619,000 (668,520)	739,000 (798,120)	1,011,000 (1,091,880)	1,101,000 (1,189,080)				
		クッションセット価格例	402,000 (434,160)	434,000 (468,720)	457,000 (493,560)	482,000 (520,560)	505,000 (545,400)	685,000 (739,800)	821,000 (886,680)	1,131,000 (1,221,480)	1,234,000 (1,332,720)				
リラックスタイプ 16 右アームソファ  	W.920 D.1800 H.660 SH.400	SNA-16CRN(ヌード)	264,000 (285,120)			(SNA-16CRNB ベース革張込仕様)				476,000 (514,080)	547,000 (590,760)	707,000 (763,560)	760,000 (820,800)		
		SNA-16CRBCV(ベースカバー)	63,000 (68,040)	82,000 (88,560)	93,000 (100,440)	106,000 (114,480)	117,000 (126,360)								
		SNA-16CRSCV(シートカバー)	43,000 (46,440)	53,000 (57,240)	62,000 (66,960)	71,000 (76,680)	80,000 (86,400)	143,000 (154,440)	192,000 (207,360)	304,000 (328,320)	341,000 (368,280)				
		SNA-16CRN+16CRBCV+16CRSCV SNA-16CRNB+16CRSCV(ベース革張込の場合)	370,000 (399,600)	399,000 (430,920)	419,000 (452,520)	441,000 (476,280)	461,000 (497,880)	619,000 (668,520)	739,000 (798,120)	1,011,000 (1,091,880)	1,101,000 (1,189,080)				
		クッションセット価格例	402,000 (434,160)	434,000 (468,720)	457,000 (493,560)	482,000 (520,560)	505,000 (545,400)	685,000 (739,800)	821,000 (886,680)	1,131,000 (1,221,480)	1,234,000 (1,332,720)				
リラックスタイプ 20 左アームソファ  	W.920 D.2180 H.660 SH.400	SNA-20CLN(ヌード)	350,000 (378,000)			(SNA-20CLNB ベース革張込仕様)				592,000 (639,360)	672,000 (725,760)	849,000 (916,920)	908,000 (980,640)		
		SNA-20CLBCV(ベースカバー)	68,000 (73,440)	90,000 (97,200)	105,000 (113,400)	118,000 (127,440)	131,000 (141,480)								
		SNA-20CLSCV(シートカバー)	49,000 (52,920)	64,000 (69,120)	75,000 (81,000)	86,000 (92,880)	96,000 (103,680)	179,000 (193,320)	244,000 (263,520)	390,000 (421,200)	438,000 (473,040)				
		SNA-20CLN+20CLBCV+20CLSCV SNA-20CLNB+20CLSCV(ベース革張込の場合)	467,000 (504,360)	504,000 (544,320)	530,000 (572,400)	554,000 (598,320)	577,000 (623,160)	771,000 (832,680)	916,000 (989,280)	1,239,000 (1,338,120)	1,346,000 (1,453,680)				
		クッションセット価格例	531,000 (573,480)	574,000 (619,920)	606,000 (654,480)	636,000 (686,880)	665,000 (718,200)	903,000 (975,240)	1,080,000 (1,166,400)	1,479,000 (1,597,320)	1,612,000 (1,740,960)				
リラックスタイプ 20 右アームソファ  	W.920 D.2180 H.660 SH.400	SNA-20CRN(ヌード)	350,000 (378,000)			(SNA-20CRNB ベース革張込仕様)				592,000 (639,360)	672,000 (725,760)	849,000 (916,920)	908,000 (980,640)		
		SNA-20CRBCV(ベースカバー)	68,000 (73,440)	90,000 (97,200)	105,000 (113,400)	118,000 (127,440)	131,000 (141,480)								
		SNA-20CRSCV(シートカバー)	49,000 (52,920)	64,000 (69,120)	75,000 (81,000)	86,000 (92,880)	96,000 (103,680)	179,000 (193,320)	244,000 (263,520)	390,000 (421,200)	438,000 (473,040)				
		SNA-20CRN+20CRBCV+20CRSCV SNA-20CRNB+20CRSCV(ベース革張込の場合)	467,000 (504,360)	504,000 (544,320)	530,000 (572,400)	554,000 (598,320)	577,000 (623,160)	771,000 (832,680)	916,000 (989,280)	1,239,000 (1,338,120)	1,346,000 (1,453,680)				
		クッションセット価格例	531,000 (573,480)	574,000 (619,920)	606,000 (654,480)	636,000 (686,880)	665,000 (718,200)	903,000 (975,240)	1,080,000 (1,166,400)	1,479,000 (1,597,320)	1,612,000 (1,740,960)				

- 不適合張り地がありますので、予めご了承下さい。
- クッションセット価格例とは、下のクッションガイドのクッションをのせた場合のセット価格です。
- ベース部が革仕様の場合は、張り込みとなります。
- 製造納期3週間(革仕様の場合は4~5週間)

SONA クッションガイド(クッションについてはP.10をご参照下さい。)

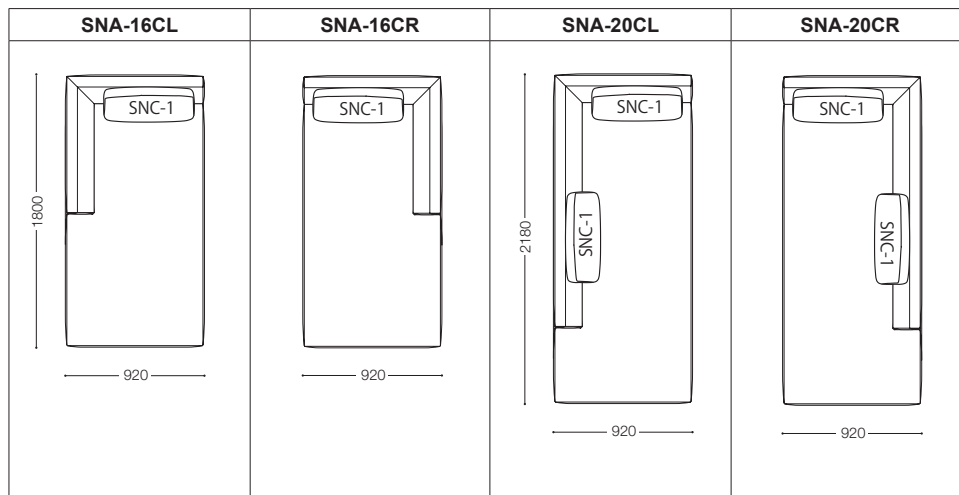

※表示価格は日本国内のみ有効です。

# SONA

〈ローアーム〉

ソーナ  
Design : C.O.D. / シー・オー・ディー



品名	サイズ	品番	価格 ¥ [ 本体価格 ] [ 税込価格 ]								
			nude	F2	F3	F4	F5	F6	L1	L2	L3
16 アームソファ		SNA-16BLRN(ヌード)	317,000 (342,360)			(SNA-16BLRNB ベース革張込仕様)	592,000 (639,360)	692,000 (747,360)	918,000 (991,440)	993,000 (1,072,440)	
		SNA-16BLRBCV(ベースカバー)	73,000 (78,840)	98,000 (105,840)	115,000 (124,200)	132,000 (142,560)	150,000 (162,000)				
		SNA-16SCV(シートカバー)	42,000 (45,360)	53,000 (57,240)	62,000 (66,960)	71,000 (76,680)	80,000 (86,400)	148,000 (159,840)	201,000 (217,080)	321,000 (346,680)	361,000 (389,880)
		SNA-16BLRN+16BLRBCV+16SCV SNA-16BLRNB+16SCV(ベース革張込の場合)	432,000 (466,560)	468,000 (505,440)	494,000 (533,520)	520,000 (561,600)	547,000 (590,760)	740,000 (799,200)	893,000 (964,440)	1,239,000 (1,338,120)	1,354,000 (1,462,320)
		クッションセット価格例	496,000 (535,680)	538,000 (581,040)	570,000 (615,600)	602,000 (650,160)	635,000 (685,800)	872,000 (941,760)	1,057,000 (1,141,560)	1,479,000 (1,597,320)	1,620,000 (1,749,600)
W.1980 D.920 H.660 SH.400											
12 左アームソファ		SNA-12BLN(ヌード)	218,000 (235,440)			(SNA-12BLNB ベース革張込仕様)	406,000 (438,480)	473,000 (510,840)	622,000 (671,760)	671,000 (724,680)	
		SNA-12BLBCV(ベースカバー)	50,000 (54,000)	67,000 (72,360)	80,000 (86,400)	91,000 (98,280)	103,000 (111,240)				
		SNA-12SCV(シートカバー)	29,000 (31,320)	38,000 (41,040)	43,000 (46,440)	48,000 (51,840)	53,000 (57,240)	99,000 (106,920)	133,000 (143,640)	210,000 (226,800)	235,000 (253,800)
		SNA-12BLN+12BLBCV+12SCV SNA-12BLNB+12SCV(ベース革張込の場合)	297,000 (320,760)	323,000 (348,840)	341,000 (368,280)	357,000 (385,560)	374,000 (403,920)	505,000 (545,400)	606,000 (654,480)	832,000 (898,560)	906,000 (978,480)
		クッションセット価格例	361,000 (389,880)	393,000 (424,440)	417,000 (450,360)	439,000 (474,120)	462,000 (498,960)	637,000 (687,960)	770,000 (831,600)	1,072,000 (1,157,760)	1,172,000 (1,265,760)
W.1400 D.920 H.660 SH.400											
12 右アームソファ		SNA-12BRN(ヌード)	218,000 (235,440)			(SNA-12BRNB ベース革張込仕様)	406,000 (438,480)	473,000 (510,840)	622,000 (671,760)	671,000 (724,680)	
		SNA-12BRBCV(ベースカバー)	50,000 (54,000)	67,000 (72,360)	80,000 (86,400)	91,000 (98,280)	103,000 (111,240)				
		SNA-12SCV(シートカバー)	29,000 (31,320)	38,000 (41,040)	43,000 (46,440)	48,000 (51,840)	53,000 (57,240)	99,000 (106,920)	133,000 (143,640)	210,000 (226,800)	235,000 (253,800)
		SNA-12BRN+12BRBCV+12SCV SNA-12BRNB+12SCV(ベース革張込の場合)	297,000 (320,760)	323,000 (348,840)	341,000 (368,280)	357,000 (385,560)	374,000 (403,920)	505,000 (545,400)	606,000 (654,480)	832,000 (898,560)	906,000 (978,480)
		クッションセット価格例	361,000 (389,880)	393,000 (424,440)	417,000 (450,360)	439,000 (474,120)	462,000 (498,960)	637,000 (687,960)	770,000 (831,600)	1,072,000 (1,157,760)	1,172,000 (1,265,760)
W.1400 D.920 H.660 SH.400											
13 左アームソファ		SNA-13BLN(ヌード)	226,000 (244,080)			(SNA-13BLNB ベース革張込仕様)	418,000 (451,440)	485,000 (523,800)	638,000 (689,040)	690,000 (745,200)	
		SNA-13BLBCV(ベースカバー)	51,000 (55,080)	68,000 (73,440)	81,000 (87,480)	92,000 (99,360)	105,000 (113,400)				
		SNA-13SCV(シートカバー)	30,000 (32,400)	39,000 (42,120)	44,000 (47,520)	49,000 (52,920)	55,000 (59,400)	100,000 (108,000)	134,000 (144,720)	211,000 (227,880)	235,000 (253,800)
		SNA-13BLN+13BLBCV+13SCV SNA-13BLNB+13SCV(ベース革張込の場合)	307,000 (331,560)	333,000 (359,640)	351,000 (379,080)	367,000 (396,360)	386,000 (416,880)	518,000 (559,440)	619,000 (668,520)	849,000 (916,920)	925,000 (999,000)
		クッションセット価格例	371,000 (400,680)	403,000 (435,240)	427,000 (461,160)	449,000 (484,920)	474,000 (511,920)	650,000 (702,000)	783,000 (845,640)	1,089,000 (1,176,120)	1,191,000 (1,286,280)
W.1500 D.920 H.660 SH.400											
13 右アームソファ		SNA-13BRN(ヌード)	226,000 (244,080)			(SNA-13BRNB ベース革張込仕様)	418,000 (451,440)	485,000 (523,800)	638,000 (689,040)	690,000 (745,200)	
		SNA-13BRBCV(ベースカバー)	51,000 (55,080)	68,000 (73,440)	81,000 (87,480)	92,000 (99,360)	105,000 (113,400)				
		SNA-13SCV(シートカバー)	30,000 (32,400)	39,000 (42,120)	44,000 (47,520)	49,000 (52,920)	55,000 (59,400)	100,000 (108,000)	134,000 (144,720)	211,000 (227,880)	235,000 (253,800)
		SNA-13BRN+13BRBCV+13SCV SNA-13BRNB+13SCV(ベース革張込の場合)	307,000 (331,560)	333,000 (359,640)	351,000 (379,080)	367,000 (396,360)	386,000 (416,880)	518,000 (559,440)	619,000 (668,520)	849,000 (916,920)	925,000 (999,000)
		クッションセット価格例	371,000 (400,680)	403,000 (435,240)	427,000 (461,160)	449,000 (484,920)	474,000 (511,920)	650,000 (702,000)	783,000 (845,640)	1,089,000 (1,176,120)	1,191,000 (1,286,280)
W.1500 D.920 H.660 SH.400											

- 不適合張り地がありますので、予めご了承下さい。
- クッションセット価格例とは、下のクッションガイドのクッションをのせた場合のセット価格です。
- ベース部が革仕様の場合は、張り込みとなります。
- 製造納期3週間(革仕様の場合は4~5週間)

SONA クッションガイド(クッションについてはP.10をご参照下さい。)

SNA-16BLR	SNA-12BL	SNA-12BR	SNA-13BL	SNA-13BR
1980	1400	1400	1500	1500



※表示価格は日本国内のみ有効です。

# SONA

〈ローアーム〉

ソーナ  
Design : C.O.D. / シー・オー・ディー

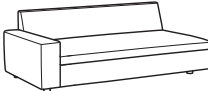

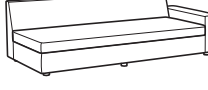
品名	サイズ	品番	価格 ¥ [本体価格 (税込価格)]											
			nude	F2	F3	F4	F5	F6	L1	L2	L3	L4		
16 左アームソファ		SNA-16BLN(ヌード)	267,000 (288,360)			(SNA-16BLNB ベース革張込仕様)				499,000 (538,920)	583,000 (629,640)	774,000 (835,920)	837,000 (903,960)	
		SNA-16BLBCV(ベースカバー)		61,000 (65,880)	83,000 (89,640)	96,000 (103,680)	111,000 (119,880)	125,000 (135,000)						
		SNA-16SCV(シートカバー)		42,000 (45,360)	53,000 (57,240)	62,000 (66,960)	71,000 (76,680)	80,000 (86,400)	148,000 (159,840)	201,000 (217,080)	321,000 (346,680)	361,000 (389,880)		
		SNA-16BLN+16BLBCV+16SCV SNA-16BLNB+16SCV(ベース革張込の場合)		<b>370,000</b> (399,600)	<b>403,000</b> (435,240)	<b>425,000</b> (459,000)	<b>449,000</b> (484,920)	<b>472,000</b> (509,760)	<b>647,000</b> (698,760)	<b>784,000</b> (846,720)	<b>1,095,000</b> (1,182,600)	<b>1,198,000</b> (1,293,840)		
		クッションセット価格例		<b>434,000</b> (468,720)	<b>473,000</b> (510,840)	<b>501,000</b> (541,080)	<b>531,000</b> (573,480)	<b>560,000</b> (604,800)	<b>779,000</b> (841,320)	<b>948,000</b> (1,023,840)	<b>1,335,000</b> (1,441,800)	<b>1,464,000</b> (1,581,120)		
W.1800 D.920 H.660 SH.400														
16 右アームソファ		SNA-16BRN(ヌード)	267,000 (288,360)			(SNA-16BRNB ベース革張込仕様)				499,000 (538,920)	583,000 (629,640)	774,000 (835,920)	837,000 (903,960)	
		SNA-16BRBCV(ベースカバー)		61,000 (65,880)	83,000 (89,640)	96,000 (103,680)	111,000 (119,880)	125,000 (135,000)						
		SNA-16SCV(シートカバー)		42,000 (45,360)	53,000 (57,240)	62,000 (66,960)	71,000 (76,680)	80,000 (86,400)	148,000 (159,840)	201,000 (217,080)	321,000 (346,680)	361,000 (389,880)		
		SNA-16BRN+16BRBCV+16SCV SNA-16BRNB+16SCV(ベース革張込の場合)		<b>370,000</b> (399,600)	<b>403,000</b> (435,240)	<b>425,000</b> (459,000)	<b>449,000</b> (484,920)	<b>472,000</b> (509,760)	<b>647,000</b> (698,760)	<b>784,000</b> (846,720)	<b>1,095,000</b> (1,182,600)	<b>1,198,000</b> (1,293,840)		
		クッションセット価格例		<b>434,000</b> (468,720)	<b>473,000</b> (510,840)	<b>501,000</b> (541,080)	<b>531,000</b> (573,480)	<b>560,000</b> (604,800)	<b>779,000</b> (841,320)	<b>948,000</b> (1,023,840)	<b>1,335,000</b> (1,441,800)	<b>1,464,000</b> (1,581,120)		
W.1800 D.920 H.660 SH.400														
20 左アームソファ		SNA-20BLN(ヌード)	350,000 (378,000)			(SNA-20BLNB ベース革張込仕様)				591,000 (638,280)	679,000 (733,320)	878,000 (948,240)	945,000 (1,020,600)	
		SNA-20BLBCV(ベースカバー)		66,000 (71,280)	88,000 (95,040)	102,000 (110,160)	116,000 (125,280)	130,000 (140,400)						
		SNA-20SCV(シートカバー)		45,000 (48,600)	57,000 (61,560)	65,000 (70,200)	74,000 (79,920)	83,000 (89,640)	152,000 (164,160)	206,000 (222,480)	327,000 (353,160)	366,000 (395,280)		
		SNA-20BLN+20BLBCV+20SCV SNA-20BLNB+20SCV(ベース革張込の場合)		<b>461,000</b> (497,880)	<b>495,000</b> (534,600)	<b>517,000</b> (558,360)	<b>540,000</b> (583,200)	<b>563,000</b> (608,040)	<b>743,000</b> (802,440)	<b>885,000</b> (955,800)	<b>1,205,000</b> (1,301,400)	<b>1,311,000</b> (1,415,880)		
		クッションセット価格例		<b>539,000</b> (582,120)	<b>587,000</b> (633,960)	<b>619,000</b> (668,520)	<b>652,000</b> (704,160)	<b>683,000</b> (737,640)	<b>941,000</b> (1,016,280)	<b>1,143,000</b> (1,234,440)	<b>1,595,000</b> (1,722,600)	<b>1,745,000</b> (1,884,600)		
W.2180 D.920 H.660 SH.400														
20 右アームソファ		SNA-20BRN(ヌード)	350,000 (378,000)			(SNA-20BRNB ベース革張込仕様)				591,000 (638,280)	679,000 (733,320)	878,000 (948,240)	945,000 (1,020,600)	
		SNA-20BRBCV(ベースカバー)		66,000 (71,280)	88,000 (95,040)	102,000 (110,160)	116,000 (125,280)	130,000 (140,400)						
		SNA-20SCV(シートカバー)		45,000 (48,600)	57,000 (61,560)	65,000 (70,200)	74,000 (79,920)	83,000 (89,640)	152,000 (164,160)	206,000 (222,480)	327,000 (353,160)	366,000 (395,280)		
		SNA-20BRN+20BRBCV+20SCV SNA-20BRNB+20SCV(ベース革張込の場合)		<b>461,000</b> (497,880)	<b>495,000</b> (534,600)	<b>517,000</b> (558,360)	<b>540,000</b> (583,200)	<b>563,000</b> (608,040)	<b>743,000</b> (802,440)	<b>885,000</b> (955,800)	<b>1,205,000</b> (1,301,400)	<b>1,311,000</b> (1,415,880)		
		クッションセット価格例		<b>539,000</b> (582,120)	<b>587,000</b> (633,960)	<b>619,000</b> (668,520)	<b>652,000</b> (704,160)	<b>683,000</b> (737,640)	<b>941,000</b> (1,016,280)	<b>1,143,000</b> (1,234,440)	<b>1,595,000</b> (1,722,600)	<b>1,745,000</b> (1,884,600)		
W.2180 D.920 H.660 SH.400														

- 不適合張り地がありますので、予めご了承下さい。
- クッションセット価格例とは、下のクッションガイドのクッションをのせた場合のセット価格です。
- ベース部が革仕様の場合は、張り込みとなります。
- 製造納期3週間(革仕様の場合は4~5週間)

SONA クッションガイド(クッションについてはP.10をご参照下さい。)

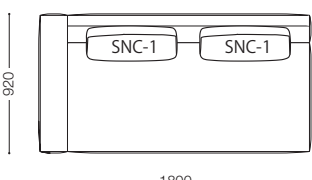
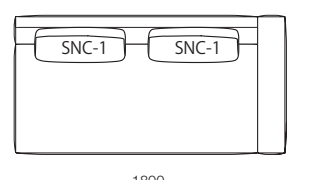
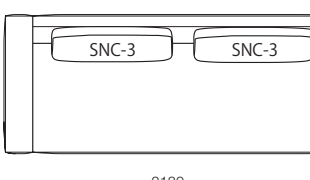
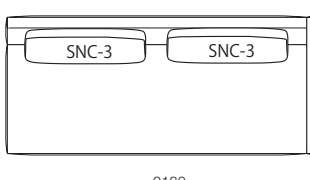



SNA-16BL	SNA-16BR	SNA-20BL	SNA-20BR
			

※表示価格は日本国内のみ有効です。

# SONA <ローアーム> ソーナ

Design : C.O.D. / シー・オー・ディー

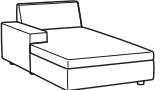

品名	サイズ	品番	価格 ¥ [本体価格 (税込価格)]		F3	F4	F5	F6	L1	L2	L3	L4	
			nude	F2									
リラクスタイプ 14 左アームソファ		SNA-14BCLN(ヌード)	254,000 (274,320)			(SNA-14BCLNB ベース革張込仕様)			458,000 (494,640)	529,000 (571,320)	689,000 (744,120)	741,000 (800,280)	
		SNA-14BCLBCV(ベースカバー)		62,000 (66,960)	81,000 (87,480)	92,000 (99,360)	105,000 (113,400)	116,000 (125,280)					
		SNA-14CLSCV(シートカバー)		40,000 (43,200)	50,000 (54,000)	59,000 (63,720)	67,000 (72,360)	77,000 (83,160)	128,000 (138,240)	178,000 (192,240)	283,000 (305,640)	318,000 (343,440)	
		SNA-14BCLN+14BCLBCV+14CLSCV SNA-14BCLNB+14CLSCV(ベース革張込の場合)		<b>356,000</b> (384,480)	<b>385,000</b> (415,800)	<b>405,000</b> (437,400)	<b>426,000</b> (460,080)	<b>447,000</b> (482,760)	<b>586,000</b> (632,880)	<b>707,000</b> (763,560)	<b>972,000</b> (1,049,760)	<b>1,059,000</b> (1,143,720)	
		クッションセット価格例		<b>388,000</b> (419,040)	<b>420,000</b> (453,600)	<b>443,000</b> (478,440)	<b>467,000</b> (504,360)	<b>491,000</b> (530,280)	<b>652,000</b> (704,160)	<b>789,000</b> (852,120)	<b>1,092,000</b> (1,179,360)	<b>1,192,000</b> (1,287,360)	
W.920 D.1600 H.660 SH.400													
リラクスタイプ 14 右アームソファ		SNA-14BCRN(ヌード)	254,000 (274,320)			(SNA-14BCRNB ベース革張込仕様)			458,000 (494,640)	529,000 (571,320)	689,000 (744,120)	741,000 (800,280)	
		SNA-14BCRBCV(ベースカバー)		62,000 (66,960)	81,000 (87,480)	92,000 (99,360)	105,000 (113,400)	116,000 (125,280)					
		SNA-14CRSCV(シートカバー)		40,000 (43,200)	50,000 (54,000)	59,000 (63,720)	67,000 (72,360)	77,000 (83,160)	128,000 (138,240)	178,000 (192,240)	283,000 (305,640)	318,000 (343,440)	
		SNA-14BCRN+14BCRBCV+14CRSCV SNA-14BCRNB+14CRSCV(ベース革張込の場合)		<b>356,000</b> (384,480)	<b>385,000</b> (415,800)	<b>405,000</b> (437,400)	<b>426,000</b> (460,080)	<b>447,000</b> (482,760)	<b>586,000</b> (632,880)	<b>707,000</b> (763,560)	<b>972,000</b> (1,049,760)	<b>1,059,000</b> (1,143,720)	
		クッションセット価格例		<b>388,000</b> (419,040)	<b>420,000</b> (453,600)	<b>443,000</b> (478,440)	<b>467,000</b> (504,360)	<b>491,000</b> (530,280)	<b>652,000</b> (704,160)	<b>789,000</b> (852,120)	<b>1,092,000</b> (1,179,360)	<b>1,192,000</b> (1,287,360)	
W.920 D.1600 H.660 SH.400													
リラクスタイプ 16 左アームソファ		SNA-16BCLN(ヌード)	264,000 (285,120)			(SNA-16BCLNB ベース革張込仕様)			476,000 (514,080)	547,000 (590,760)	707,000 (763,560)	760,000 (820,800)	
		SNA-16BCLBCV(ベースカバー)		63,000 (68,040)	82,000 (88,560)	93,000 (100,440)	106,000 (114,480)	117,000 (126,360)					
		SNA-16CLSCV(シートカバー)		43,000 (46,440)	53,000 (57,240)	62,000 (66,960)	71,000 (76,680)	80,000 (86,400)	143,000 (154,440)	192,000 (207,360)	304,000 (328,320)	341,000 (368,280)	
		SNA-16BCLN+16BCLBCV+16CLSCV SNA-16BCLNB+16CLSCV(ベース革張込の場合)		<b>370,000</b> (399,600)	<b>399,000</b> (430,920)	<b>419,000</b> (452,520)	<b>441,000</b> (476,280)	<b>461,000</b> (497,880)	<b>619,000</b> (668,520)	<b>739,000</b> (798,120)	<b>1,011,000</b> (1,091,880)	<b>1,101,000</b> (1,189,080)	
		クッションセット価格例		<b>402,000</b> (434,160)	<b>434,000</b> (468,720)	<b>457,000</b> (493,560)	<b>482,000</b> (520,560)	<b>505,000</b> (545,400)	<b>685,000</b> (739,800)	<b>821,000</b> (886,680)	<b>1,131,000</b> (1,221,480)	<b>1,234,000</b> (1,332,720)	
W.920 D.1800 H.660 SH.400													
リラクスタイプ 16 右アームソファ		SNA-16BCRN(ヌード)	264,000 (285,120)			(SNA-16BCRNB ベース革張込仕様)			476,000 (514,080)	547,000 (590,760)	707,000 (763,560)	760,000 (820,800)	
		SNA-16BCRBCV(ベースカバー)		63,000 (68,040)	82,000 (88,560)	93,000 (100,440)	106,000 (114,480)	117,000 (126,360)					
		SNA-16CRSCV(シートカバー)		43,000 (46,440)	53,000 (57,240)	62,000 (66,960)	71,000 (76,680)	80,000 (86,400)	143,000 (154,440)	192,000 (207,360)	304,000 (328,320)	341,000 (368,280)	
		SNA-16BCRN+16BCRBCV+16CRSCV SNA-16BCRNB+16CRSCV(ベース革張込の場合)		<b>370,000</b> (399,600)	<b>399,000</b> (430,920)	<b>419,000</b> (452,520)	<b>441,000</b> (476,280)	<b>461,000</b> (497,880)	<b>619,000</b> (668,520)	<b>739,000</b> (798,120)	<b>1,011,000</b> (1,091,880)	<b>1,101,000</b> (1,189,080)	
		クッションセット価格例		<b>402,000</b> (434,160)	<b>434,000</b> (468,720)	<b>457,000</b> (493,560)	<b>482,000</b> (520,560)	<b>505,000</b> (545,400)	<b>685,000</b> (739,800)	<b>821,000</b> (886,680)	<b>1,131,000</b> (1,221,480)	<b>1,234,000</b> (1,332,720)	
W.920 D.1800 H.660 SH.400													

- 不適合張り地がありますので、予めご了承下さい。
- クッションセット価格例とは、下のクッションガイドのクッションをのせた場合のセット価格です。
- ベース部が革仕様の場合は、張り込みとなります。
- 製造納期3週間(革仕様の場合は4~5週間)

SONA クッションガイド(クッションについてはP.10をご参照下さい。)

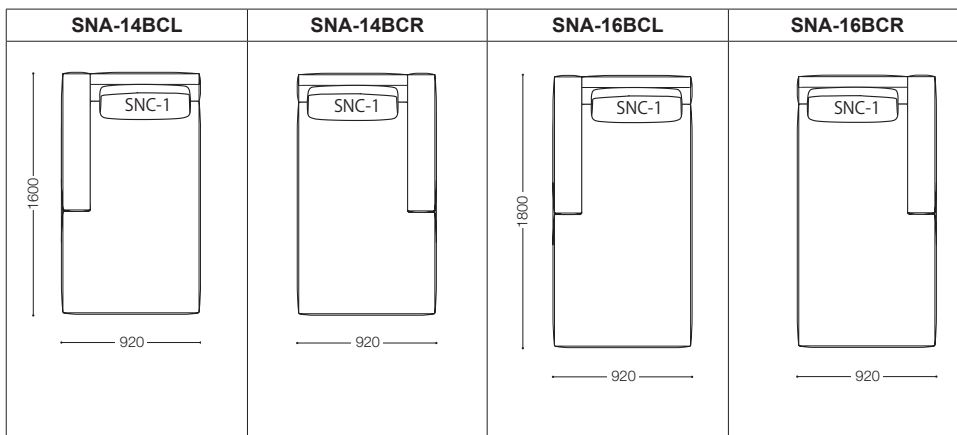



※表示価格は日本国内のみ有効です。

# SONA

ソーナ  
Design : C.O.D. / シー・オー・ディー



品名	サイズ	品番	価格 ¥ [ 本体価格 ] [ 税込価格 ]									
			nude	F2	F3	F4	F5	F6	L1	L2	L3	L4
06 シート 	W.920 D.620 H.400	SNA-06N(ヌード)	115,000 (124,200)			(SNA-06NB ベース革張込仕様)			185,000 (199,800)	206,000 (222,480)	250,000 (270,000)	264,000 (285,120)
		SNA-06BCV(ベースカバー)		19,000 (20,520)	24,000 (25,920)	27,000 (29,160)	30,000 (32,400)	34,000 (36,720)				
		SNA-06SCV(シートカバー)		24,000 (25,920)	30,000 (32,400)	36,000 (38,880)	40,000 (43,200)	44,000 (47,520)	83,000 (89,640)	113,000 (122,040)	179,000 (193,320)	200,000 (216,000)
		SNA-06N+06BCV+06SCV SNA-06NB+06SCV(ベース革張込の場合)	<b>158,000</b> (170,640)	<b>169,000</b> (182,520)	<b>178,000</b> (192,240)	<b>185,000</b> (199,800)	<b>193,000</b> (208,440)	<b>268,000</b> (289,440)	<b>319,000</b> (344,520)	<b>429,000</b> (463,320)	<b>464,000</b> (501,120)	
09 シート 	W.920 D.920 H.400	SNA-09N(ヌード)	140,000 (151,200)			(SNA-09NB ベース革張込仕様)			225,000 (243,000)	252,000 (272,160)	307,000 (331,560)	326,000 (352,080)
		SNA-09BCV(ベースカバー)		23,000 (24,840)	29,000 (31,320)	34,000 (36,720)	39,000 (42,120)	43,000 (46,440)				
		SNA-09SCV(シートカバー)		28,000 (30,240)	37,000 (39,960)	42,000 (45,360)	47,000 (50,760)	52,000 (56,160)	99,000 (106,920)	135,000 (145,800)	216,000 (233,280)	242,000 (261,360)
		SNA-09N+09BCV+09SCV SNA-09NB+09SCV(ベース革張込の場合)	<b>191,000</b> (206,280)	<b>206,000</b> (222,480)	<b>216,000</b> (233,280)	<b>226,000</b> (244,080)	<b>235,000</b> (253,800)	<b>324,000</b> (349,920)	<b>387,000</b> (417,960)	<b>523,000</b> (564,840)	<b>568,000</b> (613,440)	

- 不適合張り地がありますので、予めご了承下さい。
- ベース部が革仕様の場合は、張り込みとなります。
- 製造納期3週間(革仕様の場合は4~5週間)

シート

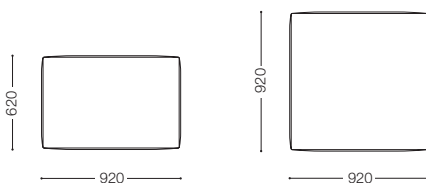



# SONA CUSHION

ソーナ クッション  
Design : C.O.D. / シー・オー・ディー

CF

品名	サイズ	品番	価格 ¥ [ 本体価格 / 税込価格 ]											
			nude	F2	F3	F4	F5	F6	L1	L2	L3	L4		
羽毛クッション	W.600 H.550 T.120	SNC-1N(ヌード)	15,000 (16,200)											
		SNC-1CV(カバー)		17,000 (18,360)	20,000 (21,600)	23,000 (24,840)	26,000 (28,080)	29,000 (31,320)	51,000 (55,080)	67,000 (72,360)	105,000 (113,400)	118,000 (127,440)		
		SNC-1N+1CV		<b>32,000</b> (34,560)	<b>35,000</b> (37,800)	<b>38,000</b> (41,040)	<b>41,000</b> (44,280)	<b>44,000</b> (47,520)	<b>66,000</b> (71,280)	<b>82,000</b> (88,560)	<b>120,000</b> (129,600)	<b>133,000</b> (143,640)		
	W.400 H.400 T.150	SNC-2N(ヌード)	7,000 (7,560)											
		SNC-2CV(カバー)		10,000 (10,800)	13,000 (14,040)	16,000 (17,280)	19,000 (20,520)	22,000 (23,760)	30,000 (32,400)	42,000 (45,360)	66,000 (71,280)	75,000 (81,000)		
		SNC-2N+2CV		<b>17,000</b> (18,360)	<b>20,000</b> (21,600)	<b>23,000</b> (24,840)	<b>26,000</b> (28,080)	<b>29,000</b> (31,320)	<b>37,000</b> (39,960)	<b>49,000</b> (52,920)	<b>73,000</b> (78,840)	<b>82,000</b> (88,560)		
W.800 H.550 T.160	SNC-3N(ヌード)	17,000 (18,360)												
	SNC-3CV(カバー)		22,000 (23,760)	29,000 (31,320)	34,000 (36,720)	39,000 (42,120)	43,000 (46,440)	82,000 (88,560)	112,000 (120,960)	178,000 (192,240)	200,000 (216,000)			
	SNC-3N+3CV		<b>39,000</b> (42,120)	<b>46,000</b> (49,680)	<b>51,000</b> (55,080)	<b>56,000</b> (60,480)	<b>60,000</b> (64,800)	<b>99,000</b> (106,920)	<b>129,000</b> (139,320)	<b>195,000</b> (210,600)	<b>217,000</b> (234,360)			
シリンダークッション	W.500 H.580 T.90 (クッション部位 W.500 φ90)	SNC-C4N(ヌード)	8,000 (8,640)											
		SNC-C4CV(カバー)		9,000 (9,720)	10,000 (10,800)	13,000 (14,040)	14,000 (15,120)	15,000 (16,200)	25,000 (27,000)	34,000 (36,720)	53,000 (57,240)	59,000 (63,720)		
		SNC-C4N+C4CV		<b>17,000</b> (18,360)	<b>18,000</b> (19,440)	<b>21,000</b> (22,680)	<b>22,000</b> (23,760)	<b>23,000</b> (24,840)	<b>33,000</b> (35,640)	<b>42,000</b> (45,360)	<b>61,000</b> (65,880)	<b>67,000</b> (72,360)		
	W.700 H.580 T.90 (クッション部位 W.700 φ90)	SNC-C5N(ヌード)	8,000 (8,640)											
		SNC-C5CV(カバー)		10,000 (10,800)	12,000 (12,960)	14,000 (15,120)	15,000 (16,200)	16,000 (17,280)	27,000 (29,160)	37,000 (39,960)	56,000 (60,480)	62,000 (66,960)		
		SNC-C5N+C5CV		<b>18,000</b> (19,440)	<b>20,000</b> (21,600)	<b>22,000</b> (23,760)	<b>23,000</b> (24,840)	<b>24,000</b> (25,920)	<b>35,000</b> (37,800)	<b>45,000</b> (48,600)	<b>64,000</b> (69,120)	<b>70,000</b> (75,600)		

- SNC-C4はSNC-1に、SNC-C5はSNC-3にそれぞれ対応します。
- 不適合張り地がありますので、予めご了承下さい。
- 製造納期3週間(革仕様の場合は4~5週間)

## SONA シリンダークッションの仕様とセット方法について

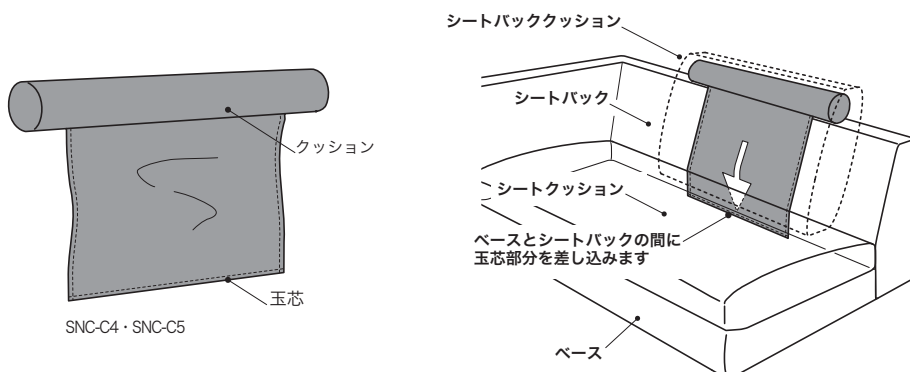

※表示価格は日本国内のみ有効です。

# SONA

〈パイピング〉

ソーナ  
Design : C.O.D. / シー・オー・ディー



パイピング色は右記〈パイピング色〉よりお選び頂き、パイピング色品番を製品品番の●●●にご指定下さい。  
 〈パイピング色〉※(内)はパイピング色品番  
 アイボリー(IVO)、薄ベージュ(LBE)、グレー(NGY)、ブラウン(BRN)、濃ブラウン(DBN)、ブラック(BLK)、濃オレンジ(DOR)、ブルー(BLU)、ライムグリーン(LGN)

品名	サイズ	品番	価格 ¥										
			nude	F2	F3	F4	F5	F6	L1	L2	L3	L4	
	W.1980 D.920 H.660 SH.400	SNA-16LRN(ヌード)	317,000 (342,360)			(SNA-16P●●●LRNB ベース革張込仕様)							
		SNA-16P●●●LRBCV(ベースカバー)	86,000 (92,880)	111,000 (119,880)	128,000 (138,240)	146,000 (157,680)	163,000 (176,040)						
		SNA-16P●●●SCV(シートカバー)	61,000 (65,880)	73,000 (78,840)	82,000 (88,560)	90,000 (97,200)	99,000 (106,920)	170,000 (183,600)	224,000 (241,920)	343,000 (370,440)	384,000 (414,720)		
		SNA-16LRN+16P●●●LRBCV+16P●●●SCV SNA-16P●●●LRNB+16P●●●SCV(ベース革張込の場合)	464,000 (501,120)	501,000 (541,080)	527,000 (569,160)	553,000 (597,240)	579,000 (625,320)	778,000 (840,240)	932,000 (1,006,560)	1,278,000 (1,380,240)	1,394,000 (1,505,520)		
		クッションセット価格例	536,000 (578,880)	579,000 (625,320)	611,000 (659,880)	643,000 (694,440)	675,000 (729,000)	918,000 (991,440)	1,106,000 (1,194,480)	1,526,000 (1,648,080)	1,668,000 (1,801,440)		
	W.1220 D.920 H.660 SH.400	SNA-12N(ヌード)	190,000 (205,200)			(SNA-12P●●●NB ベース革張込仕様)							
		SNA-12P●●●BCV(ベースカバー)	48,000 (51,840)	59,000 (63,720)	66,000 (71,280)	74,000 (79,920)	82,000 (88,560)						
		SNA-12P●●●SCV(シートカバー)	45,000 (48,600)	52,000 (56,160)	58,000 (62,640)	63,000 (68,040)	68,000 (73,440)	117,000 (126,360)	152,000 (164,160)	228,000 (246,240)	254,000 (274,320)		
		SNA-12N+12P●●●BCV+12P●●●SCV SNA-12P●●●NB+12P●●●SCV(ベース革張込の場合)	283,000 (305,640)	301,000 (325,080)	314,000 (339,120)	327,000 (353,160)	340,000 (367,200)	447,000 (482,760)	523,000 (564,840)	694,000 (749,520)	752,000 (812,160)		
		クッションセット価格例	355,000 (383,400)	379,000 (409,320)	398,000 (429,840)	417,000 (450,360)	436,000 (470,880)	587,000 (633,960)	697,000 (752,760)	942,000 (1,017,360)	1,026,000 (1,108,080)		
	W.1320 D.920 H.660 SH.400	SNA-13N(ヌード)	198,000 (213,840)			(SNA-13P●●●NB ベース革張込仕様)							
		SNA-13P●●●BCV(ベースカバー)	49,000 (52,920)	60,000 (64,800)	67,000 (72,360)	75,000 (81,000)	83,000 (89,640)						
		SNA-13P●●●SCV(シートカバー)	48,000 (51,840)	56,000 (60,480)	61,000 (65,880)	66,000 (71,280)	72,000 (77,760)	121,000 (130,680)	155,000 (167,400)	231,000 (249,480)	256,000 (276,480)		
		SNA-13N+13P●●●BCV+13P●●●SCV SNA-13P●●●NB+13P●●●SCV(ベース革張込の場合)	295,000 (318,600)	314,000 (339,120)	326,000 (352,080)	339,000 (366,120)	353,000 (381,240)	463,000 (500,040)	539,000 (582,120)	709,000 (765,720)	765,000 (826,200)		
		クッションセット価格例	367,000 (396,360)	392,000 (423,360)	410,000 (442,800)	429,000 (463,320)	449,000 (484,920)	603,000 (651,240)	713,000 (770,040)	957,000 (1,033,560)	1,039,000 (1,122,120)		
	W.1620 D.920 H.660 SH.400	SNA-16N(ヌード)	224,000 (241,920)			(SNA-16P●●●NB ベース革張込仕様)							
		SNA-16P●●●BCV(ベースカバー)	65,000 (70,200)	84,000 (90,720)	95,000 (102,600)	108,000 (116,640)	120,000 (129,600)						
		SNA-16P●●●SCV(シートカバー)	61,000 (65,880)	73,000 (78,840)	82,000 (88,560)	90,000 (97,200)	99,000 (106,920)	170,000 (183,600)	224,000 (241,920)	343,000 (370,440)	384,000 (414,720)		
		SNA-16N+16P●●●BCV+16P●●●SCV SNA-16P●●●NB+16P●●●SCV(ベース革張込の場合)	350,000 (378,000)	381,000 (411,480)	401,000 (433,080)	422,000 (455,760)	443,000 (478,440)	616,000 (665,280)	744,000 (803,520)	1,023,000 (1,104,840)	1,118,000 (1,207,440)		
		クッションセット価格例	422,000 (455,760)	459,000 (495,720)	485,000 (523,800)	512,000 (552,960)	539,000 (582,120)	756,000 (816,480)	918,000 (991,440)	1,271,000 (1,372,680)	1,392,000 (1,503,360)		

- パイピングタイプのシートクッションカバーをお求めの場合には、パイピングタイプ専用のシートクッションヌード(別売り)のご使用をお勧めします。詳しくはお問い合わせ下さい。
- 不適合張り地がありますので、予めご了承下さい。
- クッションセット価格例とは、下のクッションガイドのクッションをのせた場合のセット価格です。
- ベース部が革仕様の場合は、張り込みとなります。
- 製造納期3週間(革仕様の場合は4~5週間)

パイピング生地はTOU生地を使用しています。以下をご参照下さい。

パイピング品番	TOU 生地品番
アイボリー(IVO)	= TOU-CR
薄ベージュ(LBE)	= TOU-BE
グレー(NGY)	= TOU-LGY
ブラウン(BRN)	= TOU-BN
濃ブラウン(DBN)	= TOU-BBN
ブラック(BLK)	= TOU-BK
濃オレンジ(DOR)	= TOU-R
ブルー(BLU)	= TOU-BU
ライムグリーン(LGN)	= TOU-LGN

SONA クッションガイド(クッションについてはP.20をご参照下さい。)

SNA-16LR	SNA-12	SNA-13	SNA-16

※表示価格は日本国内のみ有効です。



# SONA

〈パイピング〉

ソーナ  
Design : C.O.D. / シー・オー・ディー

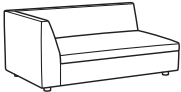
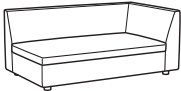

パイピング色は右記〈パイピング色〉よりお選び頂き、パイピング色品番を製品品番の●●●にご指定下さい。  
〈パイピング色〉※(内)はパイピング色品番  
アイボリー(IVO)、薄ベージュ(LBE)、グレー(NGY)、ブラウン(BRN)、濃ブラウン(DBN)、ブラック(BLK)、濃オレンジ(DOR)、ブルー(BLU)、ライムグリーン(LGN)

品名	サイズ	品番	価格 ¥ [ 本体価格 (税込価格) ]											
			nude	F2	F3	F4	F5	F6	L1	L2	L3	L4		
12 左アームソファ 	W.1400 D.920 H.660 SH.400	SNA-12LN(ヌード)	218,000 (235,440)		(SNA-12P●●●LNB ベース革張込仕様)						423,000 (456,840)	490,000 (529,200)	638,000 (689,040)	688,000 (743,040)
		SNA-12P●●●LBCV(ベースカバー)	63,000 (68,040)	81,000 (87,480)	92,000 (99,360)	105,000 (113,400)	116,000 (125,280)							
		SNA-12P●●●SCV(シートカバー)	45,000 (48,600)	52,000 (56,160)	58,000 (62,640)	63,000 (68,040)	68,000 (73,440)	117,000 (126,360)	152,000 (164,160)	228,000 (246,240)	254,000 (274,320)			
		SNA-12LN+12P●●●LBCV+12P●●●SCV SNA-12P●●●LNB+12P●●●SCV(ベース革張込の場合)	326,000 (352,080)	351,000 (379,080)	368,000 (397,440)	386,000 (416,880)	402,000 (434,160)	540,000 (583,200)	642,000 (693,360)	866,000 (935,280)	942,000 (1,017,360)			
		クッションセット価格例	398,000 (429,840)	429,000 (463,320)	452,000 (488,160)	476,000 (514,080)	498,000 (537,840)	680,000 (734,400)	816,000 (881,280)	1,114,000 (1,203,120)	1,216,000 (1,313,280)			
12 右アームソファ 	W.1400 D.920 H.660 SH.400	SNA-12RN(ヌード)	218,000 (235,440)		(SNA-12P●●●RNB ベース革張込仕様)						423,000 (456,840)	490,000 (529,200)	638,000 (689,040)	688,000 (743,040)
		SNA-12P●●●RBCV(ベースカバー)	63,000 (68,040)	81,000 (87,480)	92,000 (99,360)	105,000 (113,400)	116,000 (125,280)							
		SNA-12P●●●SCV(シートカバー)	45,000 (48,600)	52,000 (56,160)	58,000 (62,640)	63,000 (68,040)	68,000 (73,440)	117,000 (126,360)	152,000 (164,160)	228,000 (246,240)	254,000 (274,320)			
		SNA-12RN+12P●●●RBCV+12P●●●SCV SNA-12P●●●RNB+12P●●●SCV(ベース革張込の場合)	326,000 (352,080)	351,000 (379,080)	368,000 (397,440)	386,000 (416,880)	402,000 (434,160)	540,000 (583,200)	642,000 (693,360)	866,000 (935,280)	942,000 (1,017,360)			
		クッションセット価格例	398,000 (429,840)	429,000 (463,320)	452,000 (488,160)	476,000 (514,080)	498,000 (537,840)	680,000 (734,400)	816,000 (881,280)	1,114,000 (1,203,120)	1,216,000 (1,313,280)			
13 左アームソファ 	W.1500 D.920 H.660 SH.400	SNA-13LN(ヌード)	226,000 (244,080)		(SNA-13P●●●LNB ベース革張込仕様)						434,000 (468,720)	501,000 (541,080)	655,000 (707,400)	706,000 (762,480)
		SNA-13P●●●LBCV(ベースカバー)	64,000 (69,120)	82,000 (88,560)	93,000 (100,440)	106,000 (114,480)	117,000 (126,360)							
		SNA-13P●●●SCV(シートカバー)	48,000 (51,840)	56,000 (60,480)	61,000 (65,880)	66,000 (71,280)	72,000 (77,760)	121,000 (130,680)	155,000 (167,400)	231,000 (249,480)	256,000 (276,480)			
		SNA-13LN+13P●●●LBCV+13P●●●SCV SNA-13P●●●LNB+13P●●●SCV(ベース革張込の場合)	338,000 (365,040)	364,000 (393,120)	380,000 (410,400)	398,000 (429,840)	415,000 (448,200)	555,000 (599,400)	656,000 (708,480)	886,000 (956,880)	962,000 (1,038,960)			
		クッションセット価格例	410,000 (442,800)	442,000 (477,360)	464,000 (501,120)	488,000 (527,040)	511,000 (551,880)	695,000 (750,600)	830,000 (896,400)	1,134,000 (1,224,720)	1,236,000 (1,334,880)			
13 右アームソファ 	W.1500 D.920 H.660 SH.400	SNA-13RN(ヌード)	226,000 (244,080)		(SNA-13P●●●RNB ベース革張込仕様)						434,000 (468,720)	501,000 (541,080)	655,000 (707,400)	706,000 (762,480)
		SNA-13P●●●RBCV(ベースカバー)	64,000 (69,120)	82,000 (88,560)	93,000 (100,440)	106,000 (114,480)	117,000 (126,360)							
		SNA-13P●●●SCV(シートカバー)	48,000 (51,840)	56,000 (60,480)	61,000 (65,880)	66,000 (71,280)	72,000 (77,760)	121,000 (130,680)	155,000 (167,400)	231,000 (249,480)	256,000 (276,480)			
		SNA-13RN+13P●●●RBCV+13P●●●SCV SNA-13P●●●RNB+13P●●●SCV(ベース革張込の場合)	338,000 (365,040)	364,000 (393,120)	380,000 (410,400)	398,000 (429,840)	415,000 (448,200)	555,000 (599,400)	656,000 (708,480)	886,000 (956,880)	962,000 (1,038,960)			
		クッションセット価格例	410,000 (442,800)	442,000 (477,360)	464,000 (501,120)	488,000 (527,040)	511,000 (551,880)	695,000 (750,600)	830,000 (896,400)	1,134,000 (1,224,720)	1,236,000 (1,334,880)			

- パイピングタイプのシートクッションカバーをお求めの場合には、パイピングタイプ専用のシートクッションヌード(別売り)のご使用をお勧めします。詳しくはお問い合わせ下さい。
- 不適合張り地がありますので、予めご了承下さい。
- クッションセット価格例とは、下のクッションガイドのクッションをのせた場合のセット価格です。
- ベース部が革仕様の場合は、張り込みとなります。
- 製造納期3週間(革仕様の場合は4~5週間)

パイピング生地はTOU生地を使用しています。以下をご参照下さい。

パイピング品番	TOU生地品番
アイボリー(IVO)	= TOU-CR
薄ベージュ(LBE)	= TOU-BE
グレー(NGY)	= TOU-LGY
ブラウン(BRN)	= TOU-BN
濃ブラウン(DBN)	= TOU-BBN
ブラック(BLK)	= TOU-BK
濃オレンジ(DOR)	= TOU-R
ブルー(BLU)	= TOU-BU
ライムグリーン(LGN)	= TOU-LGN

SONA クッションガイド(クッションについてはP.20をご参照下さい。)

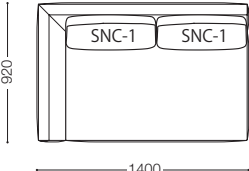
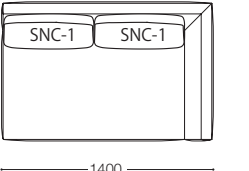
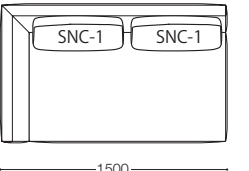
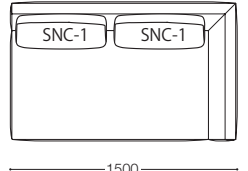
SNA-12L	SNA-12R	SNA-13L	SNA-13R
			
1400	1400	1500	1500

※表示価格は日本国内のみ有効です。

SONA

〈パイピング〉

ソナー

Design : C.O.D. / シー・オー・ディー



パイピング色は右記〈パイピング色〉よりお選び頂き、パイピング色品番を製品品番の●●●にご指定下さい。  
 〈パイピング色〉※(内)はパイピング色品番  
 アイボリー(IVO)、薄ベージュ(LBE)、グレー(NGY)、ブラウン(BRN)、濃ブラウン(DBN)、ブラック(BLK)、濃オレンジ(DOR)、ブルー(BLU)、ライムグリーン(LGN)

品名	サイズ	品番	価格 ¥									
			nude	F2	F3	F4	F5	F6	L1	L2	L3	L4
	W.1800 D.920 H.660 SH.400	SNA-16LN(ヌード)	267,000 (288,360)			(SNA-16P●●●LNB ベース革張込仕様)						
		SNA-16P●●●LBCV(ベースカバー)	74,000 (79,920)	95,000 (102,600)	110,000 (118,800)	124,000 (133,920)	137,000 (147,960)					
		SNA-16P●●●SCV(シートカバー)	61,000 (65,880)	73,000 (78,840)	82,000 (88,560)	90,000 (97,200)	99,000 (106,920)	170,000 (183,600)	224,000 (241,920)	343,000 (370,440)	384,000 (414,720)	
		SNA-16LN+16P●●●LBCV+16P●●●SCV SNA-16P●●●LNB+16P●●●SCV(ベース革張込の場合)	402,000 (434,160)	435,000 (469,800)	459,000 (495,720)	481,000 (519,480)	503,000 (543,240)	685,000 (739,800)	824,000 (889,920)	1,134,000 (1,224,720)	1,237,000 (1,335,960)	
		クッションセット価格例	474,000 (511,920)	513,000 (554,040)	543,000 (586,440)	571,000 (616,680)	599,000 (646,920)	825,000 (891,000)	998,000 (1,077,840)	1,382,000 (1,492,560)	1,511,000 (1,631,880)	
	W.1800 D.920 H.660 SH.400	SNA-16RN(ヌード)	267,000 (288,360)			(SNA-16P●●●RNB ベース革張込仕様)						
		SNA-16P●●●RBCV(ベースカバー)	74,000 (79,920)	95,000 (102,600)	110,000 (118,800)	124,000 (133,920)	137,000 (147,960)					
		SNA-16P●●●SCV(シートカバー)	61,000 (65,880)	73,000 (78,840)	82,000 (88,560)	90,000 (97,200)	99,000 (106,920)	170,000 (183,600)	224,000 (241,920)	343,000 (370,440)	384,000 (414,720)	
		SNA-16RN+16P●●●RBCV+16P●●●SCV SNA-16P●●●RNB+16P●●●SCV(ベース革張込の場合)	402,000 (434,160)	435,000 (469,800)	459,000 (495,720)	481,000 (519,480)	503,000 (543,240)	685,000 (739,800)	824,000 (889,920)	1,134,000 (1,224,720)	1,237,000 (1,335,960)	
		クッションセット価格例	474,000 (511,920)	513,000 (554,040)	543,000 (586,440)	571,000 (616,680)	599,000 (646,920)	825,000 (891,000)	998,000 (1,077,840)	1,382,000 (1,492,560)	1,511,000 (1,631,880)	
	W.2180 D.920 H.660 SH.400	SNA-20LN(ヌード)	350,000 (378,000)			(SNA-20P●●●LNB ベース革張込仕様)						
		SNA-20P●●●LBCV(ベースカバー)	80,000 (86,400)	101,000 (109,080)	115,000 (124,200)	129,000 (139,320)	144,000 (155,520)					
		SNA-20P●●●SCV(シートカバー)	66,000 (71,280)	79,000 (85,320)	87,000 (93,960)	95,000 (102,600)	105,000 (113,400)	177,000 (191,160)	231,000 (249,480)	352,000 (380,160)	391,000 (422,280)	
		SNA-20LN+20P●●●LBCV+20P●●●SCV SNA-20P●●●LNB+20P●●●SCV(ベース革張込の場合)	496,000 (535,680)	530,000 (572,400)	552,000 (596,160)	574,000 (619,920)	599,000 (646,920)	784,000 (846,720)	927,000 (1,001,160)	1,247,000 (1,346,760)	1,352,000 (1,460,160)	
		クッションセット価格例	584,000 (630,720)	636,000 (686,880)	666,000 (719,280)	696,000 (751,680)	729,000 (787,320)	994,000 (1,073,520)	1,197,000 (1,292,760)	1,649,000 (1,780,920)	1,798,000 (1,941,840)	
	W.2180 D.920 H.660 SH.400	SNA-20RN(ヌード)	350,000 (378,000)			(SNA-20P●●●RNB ベース革張込仕様)						
		SNA-20P●●●RBCV(ベースカバー)	80,000 (86,400)	101,000 (109,080)	115,000 (124,200)	129,000 (139,320)	144,000 (155,520)					
		SNA-20P●●●SCV(シートカバー)	66,000 (71,280)	79,000 (85,320)	87,000 (93,960)	95,000 (102,600)	105,000 (113,400)	177,000 (191,160)	231,000 (249,480)	352,000 (380,160)	391,000 (422,280)	
		SNA-20RN+20P●●●RBCV+20P●●●SCV SNA-20P●●●RNB+20P●●●SCV(ベース革張込の場合)	496,000 (535,680)	530,000 (572,400)	552,000 (596,160)	574,000 (619,920)	599,000 (646,920)	784,000 (846,720)	927,000 (1,001,160)	1,247,000 (1,346,760)	1,352,000 (1,460,160)	
		クッションセット価格例	584,000 (630,720)	636,000 (686,880)	666,000 (719,280)	696,000 (751,680)	729,000 (787,320)	994,000 (1,073,520)	1,197,000 (1,292,760)	1,649,000 (1,780,920)	1,798,000 (1,941,840)	

- パイピングタイプのシートクッションカバーをお求めの場合には、パイピングタイプ専用のシートクッションヌード(別売り)のご使用をお勧めします。詳しくはお問い合わせ下さい。
- 不適合張り地がありますので、予めご了承下さい。
- クッションセット価格例とは、下のクッションガイドのクッションをのせた場合のセット価格です。
- ベース部が革仕様の場合は、張り込みとなります。
- 製造納期3週間(革仕様の場合は4~5週間)



パイピング生地はTOU生地を使用しています。以下をご参照下さい。

パイピング品番	TOU生地品番
アイボリー(IVO)	= TOU-CR
薄ベージュ(LBE)	= TOU-BE
グレー(NGY)	= TOU-LGY
ブラウン(BRN)	= TOU-BN
濃ブラウン(DBN)	= TOU-BBN
ブラック(BLK)	= TOU-BK
濃オレンジ(DOR)	= TOU-R
ブルー(BLU)	= TOU-BU
ライムグリーン(LGN)	= TOU-LGN

SONA クッションガイド(クッションについてはP.20をご参照下さい。)

SNA-16L	SNA-16R	SNA-20L	SNA-20R
920 1800	1800	2180	2180

パイピング色は右記〈パイピング色〉よりお選び頂き、パイピング色品番を製品品番の●●●にご指定下さい。  
 〈パイピング色〉※(内)はパイピング色品番  
 アイボリー(IVO)、薄ベージュ(LBE)、グレー(NGY)、ブラウン(BRN)、濃ブラウン(DBN)、ブラック(BLK)、濃オレンジ(DOR)、ブルー(BLU)、ライムグリーン(LGN)

品名	サイズ	品番	価格 ¥ [ 本体価格 / (税込価格) ]													
			nude	F2	F3	F4	F5	F6	L1	L2	L3	L4				
リラックスタイプ 12 アームレスソファ  	W.920 D.1400 H.660 SH.400	SNA-12CN(ヌード)	201,000 (217,080)			(SNA-12P●●●CNB ベース革張込仕様)					346,000 (373,680)	387,000 (417,960)	480,000 (518,400)	511,000 (551,880)		
		SNA-12P●●●CBCV(ベースカバー)		49,000 (52,920)	60,000 (64,800)	67,000 (72,360)	75,000 (81,000)	83,000 (89,640)								
		SNA-12P●●●CSCV(シートカバー)		50,000 (54,000)	61,000 (65,880)	68,000 (73,440)	77,000 (83,160)	84,000 (90,720)	135,000 (145,800)	179,000 (193,320)	273,000 (294,840)	304,000 (328,320)				
		SNA-12CN+12P●●●CBCV+12P●●●CSCV SNA-12P●●●CNB+12P●●●CSCV(ベース革張込の場合)		<b>300,000</b> (324,000)	<b>322,000</b> (347,760)	<b>336,000</b> (362,880)	<b>353,000</b> (381,240)	<b>368,000</b> (397,440)	<b>481,000</b> (519,480)	<b>566,000</b> (611,280)	<b>753,000</b> (813,240)	<b>815,000</b> (880,200)				
		クッションセット価格例		<b>336,000</b> (362,880)	<b>361,000</b> (389,880)	<b>378,000</b> (408,240)	<b>398,000</b> (429,840)	<b>416,000</b> (449,280)	<b>551,000</b> (595,080)	<b>653,000</b> (705,240)	<b>877,000</b> (947,160)	<b>952,000</b> (1,028,160)				
リラックスタイプ 14 左アームソファ  	W.920 D.1600 H.660 SH.400	SNA-14CLN(ヌード)	254,000 (274,320)			(SNA-14P●●●CLNB ベース革張込仕様)					474,000 (511,920)	545,000 (588,600)	705,000 (761,400)	758,000 (818,640)		
		SNA-14P●●●CLBCV(ベースカバー)		75,000 (81,000)	93,000 (100,440)	106,000 (114,480)	117,000 (126,360)	129,000 (139,320)								
		SNA-14P●●●CLSCV(シートカバー)		57,000 (61,560)	67,000 (72,360)	77,000 (83,160)	85,000 (91,800)	93,000 (100,440)	149,000 (160,920)	198,000 (213,840)	303,000 (327,240)	338,000 (365,040)				
		SNA-14CLN+14P●●●CLBCV+14P●●●CLSCV SNA-14P●●●CLNB+14P●●●CLSCV(ベース革張込の場合)		<b>386,000</b> (416,880)	<b>414,000</b> (447,120)	<b>437,000</b> (471,960)	<b>456,000</b> (492,480)	<b>476,000</b> (514,080)	<b>623,000</b> (672,840)	<b>743,000</b> (802,440)	<b>1,008,000</b> (1,088,640)	<b>1,096,000</b> (1,183,680)				
		クッションセット価格例		<b>422,000</b> (455,760)	<b>453,000</b> (489,240)	<b>479,000</b> (517,320)	<b>501,000</b> (541,080)	<b>524,000</b> (565,920)	<b>693,000</b> (748,440)	<b>830,000</b> (896,400)	<b>1,132,000</b> (1,222,560)	<b>1,233,000</b> (1,331,640)				
リラックスタイプ 14 右アームソファ  	W.920 D.1600 H.660 SH.400	SNA-14CRN(ヌード)	254,000 (274,320)			(SNA-14P●●●CRNB ベース革張込仕様)					474,000 (511,920)	545,000 (588,600)	705,000 (761,400)	758,000 (818,640)		
		SNA-14P●●●CRBCV(ベースカバー)		75,000 (81,000)	93,000 (100,440)	106,000 (114,480)	117,000 (126,360)	129,000 (139,320)								
		SNA-14P●●●CRSCV(シートカバー)		57,000 (61,560)	67,000 (72,360)	77,000 (83,160)	85,000 (91,800)	93,000 (100,440)	149,000 (160,920)	198,000 (213,840)	303,000 (327,240)	338,000 (365,040)				
		SNA-14CRN+14P●●●CRBCV+14P●●●CRSCV SNA-14P●●●CRNB+14P●●●CRSCV(ベース革張込の場合)		<b>386,000</b> (416,880)	<b>414,000</b> (447,120)	<b>437,000</b> (471,960)	<b>456,000</b> (492,480)	<b>476,000</b> (514,080)	<b>623,000</b> (672,840)	<b>743,000</b> (802,440)	<b>1,008,000</b> (1,088,640)	<b>1,096,000</b> (1,183,680)				
		クッションセット価格例		<b>422,000</b> (455,760)	<b>453,000</b> (489,240)	<b>479,000</b> (517,320)	<b>501,000</b> (541,080)	<b>524,000</b> (565,920)	<b>693,000</b> (748,440)	<b>830,000</b> (896,400)	<b>1,132,000</b> (1,222,560)	<b>1,233,000</b> (1,331,640)				

- パイピングタイプのシートクッションカバーをお求めの場合には、パイピングタイプ専用のシートクッションヌード(別売り)のご使用をお勧めします。詳しくはお問い合わせ下さい。
- 不適合張り地がありますので、予めご了承下さい。
- クッションセット価格例とは、下のクッションガイドのクッションをのせた場合のセット価格です。
- ベース部が革仕様の場合は、張り込みとなります。
- 製造納期3週間(革仕様の場合は4~5週間)

パイピング生地はTOU生地を使用しています。以下をご参照下さい。

パイピング品番	TOU生地品番
アイボリー(IVO)	= TOU-CR
薄ベージュ(LBE)	= TOU-BE
グレー(NGY)	= TOU-LGY
ブラウン(BRN)	= TOU-BN
濃ブラウン(DBN)	= TOU-BBN
ブラック(BLK)	= TOU-BK
濃オレンジ(DOR)	= TOU-R
ブルー(BLU)	= TOU-BU
ライムグリーン(LGN)	= TOU-LGN

SONA クッションガイド(クッションについてはP.20をご参照下さい。)

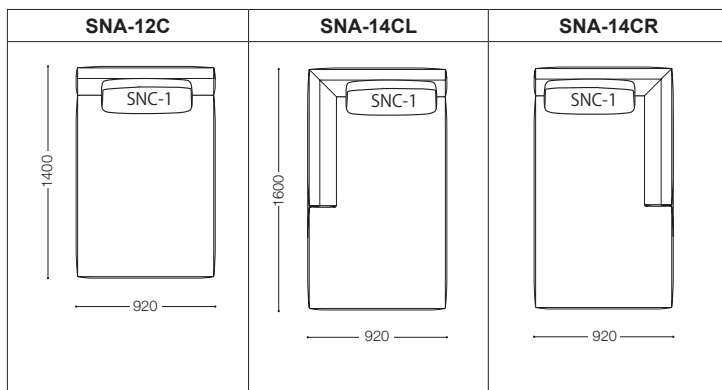



※表示価格は日本国内のみ有効です。





# SONA

〈パイピング〉

ソーナ  
Design : C.O.D. / シー・オー・ディー

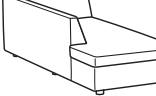

パイピング色は右記〈パイピング色〉よりお選び頂き、パイピング色品番を製品品番の●●●にご指定下さい。  
 〈パイピング色〉※(内)はパイピング色品番  
 アイボリー(IVO)、薄ベージュ(LBE)、グレー(NGY)、ブラウン(BRN)、濃ブラウン(DBN)、ブラック(BLK)、濃オレンジ(DOR)、ブルー(BLU)、ライムグリーン(LGN)

品名	サイズ	品番	価格 ¥ [ 本体価格 / 税込価格 ]											
			nude	F2	F3	F4	F5	F6	L1	L2	L3	L4		
	W.920 D.1800 H.660 SH.400	SNA-16CLN(ヌード)	264,000 (285,120)			(SNA-16P●●●CLNB ベース革張込仕様)				493,000 (532,440)	564,000 (609,120)	724,000 (781,920)	776,000 (838,080)	
		SNA-16P●●●CLBCV(ベースカバー)	77,000 (83,160)	94,000 (101,520)	107,000 (115,560)	118,000 (127,440)	130,000 (140,400)							
		SNA-16P●●●CLSCV(シートカバー)	62,000 (66,960)	73,000 (78,840)	82,000 (88,560)	90,000 (97,200)	99,000 (106,920)	165,000 (178,200)	215,000 (232,200)	327,000 (353,160)	364,000 (393,120)			
		SNA-16CLN+16P●●●CLBCV+16P●●●CLSCV SNA-16P●●●CLNB+16P●●●CLSCV(ベース革張込の場合)	403,000 (435,240)	431,000 (465,480)	453,000 (489,240)	472,000 (509,760)	493,000 (532,440)	658,000 (710,640)	779,000 (841,320)	1,051,000 (1,135,080)	1,140,000 (1,231,200)			
		クッションセット価格例	439,000 (474,120)	470,000 (507,600)	495,000 (534,600)	517,000 (558,360)	541,000 (584,280)	728,000 (786,240)	866,000 (935,280)	1,175,000 (1,269,000)	1,277,000 (1,379,160)			
	W.920 D.1800 H.660 SH.400	SNA-16CRN(ヌード)	264,000 (285,120)			(SNA-16P●●●CRNB ベース革張込仕様)				493,000 (532,440)	564,000 (609,120)	724,000 (781,920)	776,000 (838,080)	
		SNA-16P●●●CRBCV(ベースカバー)	77,000 (83,160)	94,000 (101,520)	107,000 (115,560)	118,000 (127,440)	130,000 (140,400)							
		SNA-16P●●●CRSCV(シートカバー)	62,000 (66,960)	73,000 (78,840)	82,000 (88,560)	90,000 (97,200)	99,000 (106,920)	165,000 (178,200)	215,000 (232,200)	327,000 (353,160)	364,000 (393,120)			
		SNA-16CRN+16P●●●CRBCV+16P●●●CRSCV SNA-16P●●●CRNB+16P●●●CRSCV(ベース革張込の場合)	403,000 (435,240)	431,000 (465,480)	453,000 (489,240)	472,000 (509,760)	493,000 (532,440)	658,000 (710,640)	779,000 (841,320)	1,051,000 (1,135,080)	1,140,000 (1,231,200)			
		クッションセット価格例	439,000 (474,120)	470,000 (507,600)	495,000 (534,600)	517,000 (558,360)	541,000 (584,280)	728,000 (786,240)	866,000 (935,280)	1,175,000 (1,269,000)	1,277,000 (1,379,160)			
	W.920 D.2180 H.660 SH.400	SNA-20CLN(ヌード)	350,000 (378,000)			(SNA-20P●●●CLNB ベース革張込仕様)				608,000 (656,640)	689,000 (744,120)	849,000 (916,920)	924,000 (997,920)	
		SNA-20P●●●CLBCV(ベースカバー)	82,000 (88,560)	103,000 (111,240)	117,000 (126,360)	131,000 (141,480)	145,000 (156,600)							
		SNA-20P●●●CLSCV(シートカバー)	71,000 (76,680)	86,000 (92,880)	96,000 (103,680)	108,000 (116,640)	118,000 (127,440)	203,000 (219,240)	268,000 (289,440)	415,000 (448,200)	463,000 (500,040)			
		SNA-20CLN+20P●●●CLBCV+20P●●●CLSCV SNA-20P●●●CLNB+20P●●●CLSCV(ベース革張込の場合)	503,000 (543,240)	539,000 (582,120)	563,000 (608,040)	589,000 (636,120)	613,000 (662,040)	811,000 (875,880)	957,000 (1,033,560)	1,264,000 (1,365,120)	1,387,000 (1,497,960)			
		クッションセット価格例	575,000 (621,000)	617,000 (666,360)	647,000 (698,760)	679,000 (733,320)	709,000 (765,720)	951,000 (1,027,080)	1,131,000 (1,221,480)	1,512,000 (1,632,960)	1,661,000 (1,793,880)			
	W.920 D.2180 H.660 SH.400	SNA-20CRN(ヌード)	350,000 (378,000)			(SNA-20P●●●CRNB ベース革張込仕様)				608,000 (656,640)	689,000 (744,120)	849,000 (916,920)	924,000 (997,920)	
		SNA-20P●●●CRBCV(ベースカバー)	82,000 (88,560)	103,000 (111,240)	117,000 (126,360)	131,000 (141,480)	145,000 (156,600)							
		SNA-20P●●●CRSCV(シートカバー)	71,000 (76,680)	86,000 (92,880)	96,000 (103,680)	108,000 (116,640)	118,000 (127,440)	203,000 (219,240)	268,000 (289,440)	415,000 (448,200)	463,000 (500,040)			
		SNA-20CRN+20P●●●CRBCV+20P●●●CRSCV SNA-20P●●●CRNB+20P●●●CRSCV(ベース革張込の場合)	503,000 (543,240)	539,000 (582,120)	563,000 (608,040)	589,000 (636,120)	613,000 (662,040)	811,000 (875,880)	957,000 (1,033,560)	1,264,000 (1,365,120)	1,387,000 (1,497,960)			
		クッションセット価格例	575,000 (621,000)	617,000 (666,360)	647,000 (698,760)	679,000 (733,320)	709,000 (765,720)	951,000 (1,027,080)	1,131,000 (1,221,480)	1,512,000 (1,632,960)	1,661,000 (1,793,880)			

- パイピングタイプのシートクッションカバーをお求めの場合には、パイピングタイプ専用のシートクッションヌード(別売り)のご使用をお勧めします。詳しくはお問い合わせ下さい。
- 不適合張り地がありますので、予めご了承下さい。
- クッションセット価格例とは、下のクッションガイドのクッションをのせた場合のセット価格です。
- ベース部が革仕様の場合は、張り込みとなります。
- 製造納期3週間(革仕様の場合は4~5週間)

パイピング生地はTOU生地を使用しています。以下をご参照下さい。

パイピング品番	TOU生地品番
アイボリー(IVO)	= TOU-CR
薄ベージュ(LBE)	= TOU-BE
グレー(NGY)	= TOU-LGY
ブラウン(BRN)	= TOU-BN
濃ブラウン(DBN)	= TOU-BBN
ブラック(BLK)	= TOU-BK
濃オレンジ(DOR)	= TOU-R
ブルー(BLU)	= TOU-BU
ライムグリーン(LGN)	= TOU-LGN

SONA クッションガイド(クッションについてはP.20をご参照下さい。)

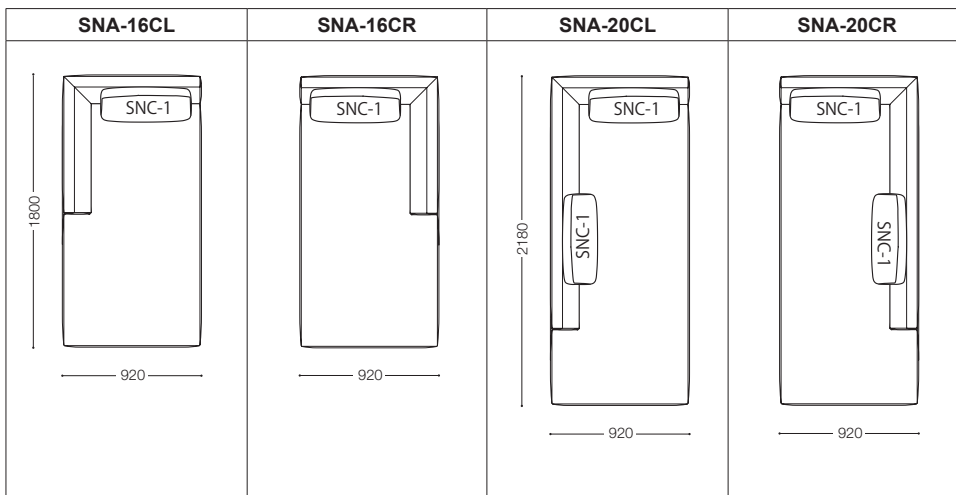

※表示価格は日本国内のみ有効です。

# SONA

〈パイピング ローアーム〉

ソナー  
Design : C.O.D. / シー・オー・ディー



パイピング色は右記(パイピング色)よりお選び頂き、パイピング色品番を製品品番の●●●にご指定下さい。  
 (パイピング色) ※(内)はパイピング色品番  
 アイボリー(IVO)、薄ベージュ(LBE)、グレー(NGY)、ブラウン(BRN)、濃ブラウン(DBN)、ブラック(BLK)、濃オレンジ(DOR)、ブルー(BLU)、ライムグリーン(LGN)

品名	サイズ	品番	価格 ¥ [本体価格 / (税込価格)]										
			nude	F2	F3	F4	F5	F6	L1	L2	L3	L4	
	W.1980 D.920 H.660 SH.400	SNA-16BLRN(ヌード)	317,000 (342,360)		(SNA-16P●●●BLRNB ベース革張込仕様)				614,000 (663,120)	714,000 (771,120)	941,000 (1,016,280)	1,016,000 (1,097,280)	
		SNA-16P●●●BLRBCV(ベースカバー)	92,000 (99,360)	117,000 (126,360)	134,000 (144,720)	152,000 (164,160)	169,000 (182,520)						
		SNA-16P●●●SCV(シートカバー)	61,000 (65,880)	73,000 (78,840)	82,000 (88,560)	90,000 (97,200)	99,000 (106,920)	170,000 (183,600)	224,000 (241,920)	343,000 (370,440)	384,000 (414,720)		
		SNA-16BLRN+16P●●●BLRBCV+16P●●●SCV SNA-16P●●●BLRNB+16P●●●SCV(ベース革張込の場合)	470,000 (507,600)	507,000 (547,560)	533,000 (575,640)	559,000 (603,720)	585,000 (631,800)	784,000 (846,720)	938,000 (1,013,040)	1,284,000 (1,386,720)	1,400,000 (1,512,000)		
		クッションセット価格例	542,000 (585,360)	585,000 (631,800)	617,000 (666,360)	649,000 (700,920)	681,000 (735,480)	924,000 (997,920)	1,112,000 (1,200,960)	1,532,000 (1,654,560)	1,674,000 (1,807,920)		
	W.1400 D.920 H.660 SH.400	SNA-12BLN(ヌード)	218,000 (235,440)		(SNA-12P●●●BLNB ベース革張込仕様)				425,000 (459,000)	492,000 (531,360)	640,000 (691,200)	690,000 (745,200)	
		SNA-12P●●●BLBCV(ベースカバー)	65,000 (70,200)	83,000 (89,640)	94,000 (101,520)	107,000 (115,560)	118,000 (127,440)						
		SNA-12P●●●SCV(シートカバー)	45,000 (48,600)	52,000 (56,160)	58,000 (62,640)	63,000 (68,040)	68,000 (73,440)	117,000 (126,360)	152,000 (164,160)	228,000 (246,240)	254,000 (274,320)		
		SNA-12BLN+12P●●●BLBCV+12P●●●SCV SNA-12P●●●BLNB+12P●●●SCV(ベース革張込の場合)	328,000 (354,240)	353,000 (381,240)	370,000 (399,600)	388,000 (419,040)	404,000 (436,320)	542,000 (585,360)	644,000 (695,520)	868,000 (937,440)	944,000 (1,019,520)		
		クッションセット価格例	400,000 (432,000)	431,000 (465,480)	454,000 (490,320)	478,000 (516,240)	500,000 (540,000)	682,000 (736,560)	818,000 (883,440)	1,116,000 (1,205,280)	1,218,000 (1,315,440)		
	W.1400 D.920 H.660 SH.400	SNA-12BRN(ヌード)	218,000 (235,440)		(SNA-12P●●●BRNB ベース革張込仕様)				425,000 (459,000)	492,000 (531,360)	640,000 (691,200)	690,000 (745,200)	
		SNA-12P●●●BRBCV(ベースカバー)	65,000 (70,200)	83,000 (89,640)	94,000 (101,520)	107,000 (115,560)	118,000 (127,440)						
		SNA-12P●●●SCV(シートカバー)	45,000 (48,600)	52,000 (56,160)	58,000 (62,640)	63,000 (68,040)	68,000 (73,440)	117,000 (126,360)	152,000 (164,160)	228,000 (246,240)	254,000 (274,320)		
		SNA-12BRN+12P●●●BRBCV+12P●●●SCV SNA-12P●●●BRNB+12P●●●SCV(ベース革張込の場合)	328,000 (354,240)	353,000 (381,240)	370,000 (399,600)	388,000 (419,040)	404,000 (436,320)	542,000 (585,360)	644,000 (695,520)	868,000 (937,440)	944,000 (1,019,520)		
		クッションセット価格例	400,000 (432,000)	431,000 (465,480)	454,000 (490,320)	478,000 (516,240)	500,000 (540,000)	682,000 (736,560)	818,000 (883,440)	1,116,000 (1,205,280)	1,218,000 (1,315,440)		
	W.1500 D.920 H.660 SH.400	SNA-13BLN(ヌード)	226,000 (244,080)		(SNA-13P●●●BLNB ベース革張込仕様)				436,000 (470,880)	503,000 (543,240)	657,000 (709,560)	708,000 (764,640)	
		SNA-13P●●●BLBCV(ベースカバー)	66,000 (71,280)	84,000 (90,720)	95,000 (102,600)	108,000 (116,640)	120,000 (129,600)						
		SNA-13P●●●SCV(シートカバー)	48,000 (51,840)	56,000 (60,480)	61,000 (65,880)	66,000 (71,280)	72,000 (77,760)	121,000 (130,880)	155,000 (167,400)	231,000 (249,480)	256,000 (276,480)		
		SNA-13BLN+13P●●●BLBCV+13P●●●SCV SNA-13P●●●BLNB+13P●●●SCV(ベース革張込の場合)	340,000 (367,200)	366,000 (395,280)	382,000 (412,560)	400,000 (432,000)	418,000 (451,440)	557,000 (601,560)	658,000 (710,640)	888,000 (959,040)	964,000 (1,041,120)		
		クッションセット価格例	412,000 (444,960)	444,000 (479,520)	466,000 (503,280)	490,000 (529,200)	514,000 (555,120)	697,000 (752,760)	832,000 (898,560)	1,136,000 (1,226,880)	1,238,000 (1,337,040)		
	W.1500 D.920 H.660 SH.400	SNA-13BRN(ヌード)	226,000 (244,080)		(SNA-13P●●●BRNB ベース革張込仕様)				436,000 (470,880)	503,000 (543,240)	657,000 (709,560)	708,000 (764,640)	
		SNA-13P●●●BRBCV(ベースカバー)	66,000 (71,280)	84,000 (90,720)	95,000 (102,600)	108,000 (116,640)	120,000 (129,600)						
		SNA-13P●●●SCV(シートカバー)	48,000 (51,840)	56,000 (60,480)	61,000 (65,880)	66,000 (71,280)	72,000 (77,760)	121,000 (130,880)	155,000 (167,400)	231,000 (249,480)	256,000 (276,480)		
		SNA-13BRN+13P●●●BRBCV+13P●●●SCV SNA-13P●●●BRNB+13P●●●SCV(ベース革張込の場合)	340,000 (367,200)	366,000 (395,280)	382,000 (412,560)	400,000 (432,000)	418,000 (451,440)	557,000 (601,560)	658,000 (710,640)	888,000 (959,040)	964,000 (1,041,120)		
		クッションセット価格例	412,000 (444,960)	444,000 (479,520)	466,000 (503,280)	490,000 (529,200)	514,000 (555,120)	697,000 (752,760)	832,000 (898,560)	1,136,000 (1,226,880)	1,238,000 (1,337,040)		

- パイピングタイプのシートクッションカバーをお求めの場合には、パイピングタイプ専用のシートクッションヌード(別売り)のご使用をお勧めします。詳しくはお問い合わせ下さい。
- 不適合張り地がありますので、予めご了承下さい。
- クッションセット価格例とは、下のクッションガイドのクッションをのせた場合のセット価格です。
- ベース部が革仕様の場合は、張り込みとなります。
- 製造納期3週間(革仕様の場合は4~5週間)

SONA クッションガイド(クッションについてはP.20をご参照下さい。)

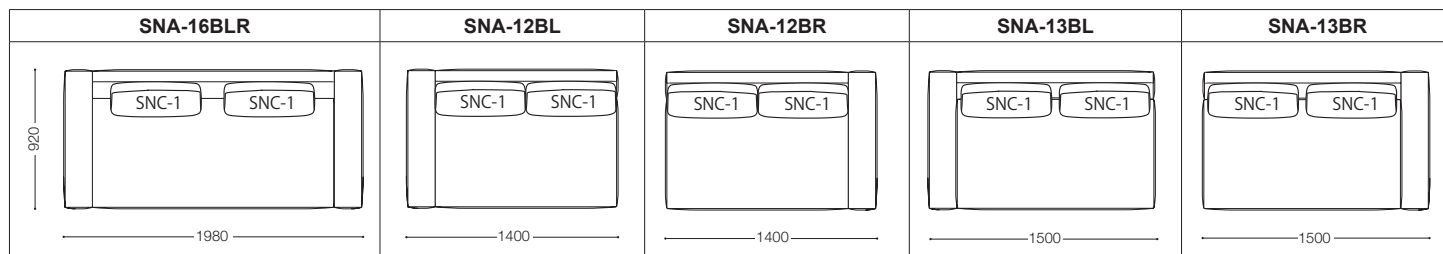

※表示価格は日本国内のみ有効です。

**SONA**

〈パイピング ローアーム〉

ソナー  
Design : C.O.D. / シー・オー・ディー



パイピング色は右記〈パイピング色〉よりお選び頂き、パイピング色品番を製品品番の●●●にご指定下さい。  
 〈パイピング色〉※(内)はパイピング色品番  
 アイボリー(IVO)、薄ベージュ(LBE)、グレー(NGY)、ブラウン(BRN)、濃ブラウン(DBN)、ブラック(BLK)、濃オレンジ(DOR)、ブルー(BLU)、ライムグリーン(LGN)

品名	サイズ	品番	価格 ¥ [本体価格] (税込価格)											
			nude	F2	F3	F4	F5	F6	L1	L2	L3	L4		
	W.1800 D.920 H.660 SH.400	SNA-16BLN(ヌード)	267,000 (288,360)			(SNA-16P●●●BLNB ベース革張込仕様)				518,000 (559,440)	602,000 (650,160)	793,000 (856,440)	855,000 (923,400)	
		SNA-16P●●●BLBCV(ベースカバー)	77,000 (83,160)	98,000 (105,840)	112,000 (120,960)	126,000 (136,080)	140,000 (151,200)							
		SNA-16P●●●SCV(シートカバー)	61,000 (65,880)	73,000 (78,840)	82,000 (88,560)	90,000 (97,200)	99,000 (106,920)	170,000 (183,600)	224,000 (241,920)	343,000 (370,440)	384,000 (414,720)			
		SNA-16BLN+16P●●●BLBCV+16P●●●SCV SNA-16P●●●BLNB+16P●●●SCV(ベース革張込の場合)	405,000 (437,400)	438,000 (473,040)	461,000 (497,880)	483,000 (521,640)	506,000 (546,480)	688,000 (743,040)	826,000 (892,080)	1,136,000 (1,226,880)	1,239,000 (1,338,120)			
		クッションセット価格例	477,000 (515,160)	516,000 (557,280)	545,000 (588,600)	573,000 (618,840)	602,000 (650,160)	828,000 (894,240)	1,000,000 (1,080,000)	1,384,000 (1,494,720)	1,513,000 (1,634,040)			
	W.1800 D.920 H.660 SH.400	SNA-16BRN(ヌード)	267,000 (288,360)			(SNA-16P●●●BRNB ベース革張込仕様)				518,000 (559,440)	602,000 (650,160)	793,000 (856,440)	855,000 (923,400)	
		SNA-16P●●●BRBCV(ベースカバー)	77,000 (83,160)	98,000 (105,840)	112,000 (120,960)	126,000 (136,080)	140,000 (151,200)							
		SNA-16P●●●SCV(シートカバー)	61,000 (65,880)	73,000 (78,840)	82,000 (88,560)	90,000 (97,200)	99,000 (106,920)	170,000 (183,600)	224,000 (241,920)	343,000 (370,440)	384,000 (414,720)			
		SNA-16BRN+16P●●●BRBCV+16P●●●SCV SNA-16P●●●BRNB+16P●●●SCV(ベース革張込の場合)	405,000 (437,400)	438,000 (473,040)	461,000 (497,880)	483,000 (521,640)	506,000 (546,480)	688,000 (743,040)	826,000 (892,080)	1,136,000 (1,226,880)	1,239,000 (1,338,120)			
		クッションセット価格例	477,000 (515,160)	516,000 (557,280)	545,000 (588,600)	573,000 (618,840)	602,000 (650,160)	828,000 (894,240)	1,000,000 (1,080,000)	1,384,000 (1,494,720)	1,513,000 (1,634,040)			
	W.2180 D.920 H.660 SH.400	SNA-20BLN(ヌード)	350,000 (378,000)			(SNA-20P●●●BLNB ベース革張込仕様)				609,000 (657,720)	698,000 (753,840)	897,000 (968,760)	964,000 (1,041,120)	
		SNA-20P●●●BLBCV(ベースカバー)	82,000 (88,560)	103,000 (111,240)	117,000 (126,360)	131,000 (141,480)	146,000 (157,680)							
		SNA-20P●●●SCV(シートカバー)	66,000 (71,280)	79,000 (85,320)	87,000 (93,960)	95,000 (102,600)	105,000 (113,400)	177,000 (191,160)	231,000 (249,480)	352,000 (380,160)	391,000 (422,280)			
		SNA-20BLN+20P●●●BLBCV+20P●●●SCV SNA-20P●●●BLNB+20P●●●SCV(ベース革張込の場合)	498,000 (537,840)	532,000 (574,560)	554,000 (598,320)	576,000 (622,080)	601,000 (649,080)	786,000 (848,880)	929,000 (1,003,320)	1,249,000 (1,348,920)	1,355,000 (1,463,400)			
		クッションセット価格例	586,000 (632,880)	638,000 (689,040)	668,000 (721,440)	698,000 (753,840)	731,000 (789,480)	996,000 (1,075,680)	1,199,000 (1,294,920)	1,651,000 (1,783,080)	1,801,000 (1,945,080)			
	W.2180 D.920 H.660 SH.400	SNA-20BRN(ヌード)	350,000 (378,000)			(SNA-20P●●●BRNB ベース革張込仕様)				609,000 (657,720)	698,000 (753,840)	897,000 (968,760)	964,000 (1,041,120)	
		SNA-20P●●●BRBCV(ベースカバー)	82,000 (88,560)	103,000 (111,240)	117,000 (126,360)	131,000 (141,480)	146,000 (157,680)							
		SNA-20P●●●SCV(シートカバー)	66,000 (71,280)	79,000 (85,320)	87,000 (93,960)	95,000 (102,600)	105,000 (113,400)	177,000 (191,160)	231,000 (249,480)	352,000 (380,160)	391,000 (422,280)			
		SNA-20BRN+20P●●●BRBCV+20P●●●SCV SNA-20P●●●BRNB+20P●●●SCV(ベース革張込の場合)	498,000 (537,840)	532,000 (574,560)	554,000 (598,320)	576,000 (622,080)	601,000 (649,080)	786,000 (848,880)	929,000 (1,003,320)	1,249,000 (1,348,920)	1,355,000 (1,463,400)			
		クッションセット価格例	586,000 (632,880)	638,000 (689,040)	668,000 (721,440)	698,000 (753,840)	731,000 (789,480)	996,000 (1,075,680)	1,199,000 (1,294,920)	1,651,000 (1,783,080)	1,801,000 (1,945,080)			

- パイピングタイプのシートクッションカバーをお求めの場合には、パイピングタイプ専用のシートクッションヌード(別売り)のご使用をお勧めします。詳しくはお問い合わせ下さい。
- 不適合張り地がありますので、予めご了承下さい。
- クッションセット価格例とは、下のクッションガイドのクッションをのせた場合のセット価格です。
- ベース部が革仕様の場合は、張り込みとなります。
- 製造納期3週間(革仕様の場合は4~5週間)

パイピング生地はTOU生地を使用しています。以下をご参照下さい。

パイピング品番	TOU生地品番
アイボリー(IVO)	= TOU-CR
薄ベージュ(LBE)	= TOU-BE
グレー(NGY)	= TOU-LGY
ブラウン(BRN)	= TOU-BN
濃ブラウン(DBN)	= TOU-BBN
ブラック(BLK)	= TOU-BK
濃オレンジ(DOR)	= TOU-R
ブルー(BLU)	= TOU-BU
ライムグリーン(LGN)	= TOU-LGN

SONA クッションガイド(クッションについてはP.20をご参照下さい。)

SNA-16BL	SNA-16BR	SNA-20BL	SNA-20BR

※表示価格は日本国内のみ有効です。





# SONA

〈パイピング ローアーム〉

ソーナ  
Design : C.O.D. / シー・オー・ディー



パイピング色は右記(パイピング色)よりお選び頂き、パイピング色品番を製品品番の●●●にご指定下さい。  
(パイピング色) ※(内)はパイピング色品番  
アイボリー(IVO)、薄ベージュ(LBE)、グレー(NGY)、ブラウン(BRN)、濃ブラウン(DBN)、ブラック(BLK)、濃オレンジ(DOR)、ブルー(BLU)、ライムグリーン(LGN)

品名	サイズ	品番	価格 ¥ [ 本体価格 (税込価格) ]											
			nude	F2	F3	F4	F5	F6	L1	L2	L3	L4		
リラックスタイプ 14 左アームソファ		SNA-14BCLN(ヌード)	254,000 (274,320)		(SNA-14P●●●BCLNB ベース革張込仕様)						476,000 (514,080)	547,000 (590,760)	707,000 (763,560)	760,000 (820,800)
		SNA-14P●●●BCLBCV(ベースカバー)		78,000 (84,240)	95,000 (102,600)	108,000 (116,640)	120,000 (129,600)	131,000 (141,480)						
		SNA-14P●●●CLSCV(シートカバー)		57,000 (61,560)	67,000 (72,360)	77,000 (83,160)	85,000 (91,800)	93,000 (100,440)	149,000 (160,920)	198,000 (213,840)	303,000 (327,240)	338,000 (365,040)		
		SNA-14BCLN+14P●●●BCLBCV+14P●●●CLSCV SNA-14P●●●BCLNB+14P●●●CLSCV(ベース革張込の場合)		<b>389,000</b> (420,120)	<b>416,000</b> (449,280)	<b>439,000</b> (474,120)	<b>459,000</b> (495,720)	<b>478,000</b> (516,240)	<b>625,000</b> (675,000)	<b>745,000</b> (804,600)	<b>1,010,000</b> (1,090,800)	<b>1,098,000</b> (1,185,840)		
		クッションセット価格例		<b>425,000</b> (459,000)	<b>455,000</b> (491,400)	<b>481,000</b> (519,480)	<b>504,000</b> (544,320)	<b>526,000</b> (568,080)	<b>695,000</b> (750,600)	<b>832,000</b> (898,560)	<b>1,134,000</b> (1,224,720)	<b>1,235,000</b> (1,333,800)		
W.920 D.1600 H.660 SH.400														
リラックスタイプ 14 右アームソファ		SNA-14BCRN(ヌード)	254,000 (274,320)		(SNA-14P●●●BCRNB ベース革張込仕様)						476,000 (514,080)	547,000 (590,760)	707,000 (763,560)	760,000 (820,800)
		SNA-14P●●●BCRBCV(ベースカバー)		78,000 (84,240)	95,000 (102,600)	108,000 (116,640)	120,000 (129,600)	131,000 (141,480)						
		SNA-14P●●●CRSCV(シートカバー)		57,000 (61,560)	67,000 (72,360)	77,000 (83,160)	85,000 (91,800)	93,000 (100,440)	149,000 (160,920)	198,000 (213,840)	303,000 (327,240)	338,000 (365,040)		
		SNA-14BCRN+14P●●●BCRBCV+14P●●●CRSCV SNA-14P●●●BCRNB+14P●●●CRSCV(ベース革張込の場合)		<b>389,000</b> (420,120)	<b>416,000</b> (449,280)	<b>439,000</b> (474,120)	<b>459,000</b> (495,720)	<b>478,000</b> (516,240)	<b>625,000</b> (675,000)	<b>745,000</b> (804,600)	<b>1,010,000</b> (1,090,800)	<b>1,098,000</b> (1,185,840)		
		クッションセット価格例		<b>425,000</b> (459,000)	<b>455,000</b> (491,400)	<b>481,000</b> (519,480)	<b>504,000</b> (544,320)	<b>526,000</b> (568,080)	<b>695,000</b> (750,600)	<b>832,000</b> (898,560)	<b>1,134,000</b> (1,224,720)	<b>1,235,000</b> (1,333,800)		
W.920 D.1600 H.660 SH.400														
リラックスタイプ 16 左アームソファ		SNA-16BCLN(ヌード)	264,000 (285,120)		(SNA-16P●●●BCLNB ベース革張込仕様)						495,000 (534,600)	566,000 (611,280)	726,000 (784,080)	778,000 (840,240)
		SNA-16P●●●BCLBCV(ベースカバー)		79,000 (85,320)	96,000 (103,680)	109,000 (117,720)	121,000 (130,680)	132,000 (142,560)						
		SNA-16P●●●CLSCV(シートカバー)		62,000 (66,960)	73,000 (78,840)	82,000 (88,560)	90,000 (97,200)	99,000 (106,920)	165,000 (178,200)	215,000 (232,200)	327,000 (353,160)	364,000 (393,120)		
		SNA-16BCLN+16P●●●BCLBCV+16P●●●CLSCV SNA-16P●●●BCLNB+16P●●●CLSCV(ベース革張込の場合)		<b>405,000</b> (437,400)	<b>433,000</b> (467,640)	<b>455,000</b> (491,400)	<b>475,000</b> (513,000)	<b>495,000</b> (534,600)	<b>660,000</b> (712,800)	<b>781,000</b> (843,480)	<b>1,053,000</b> (1,137,240)	<b>1,142,000</b> (1,233,360)		
		クッションセット価格例		<b>441,000</b> (476,280)	<b>472,000</b> (509,760)	<b>497,000</b> (536,760)	<b>520,000</b> (561,600)	<b>543,000</b> (586,440)	<b>730,000</b> (788,400)	<b>868,000</b> (937,440)	<b>1,177,000</b> (1,271,160)	<b>1,279,000</b> (1,381,320)		
W.920 D.1800 H.660 SH.400														
リラックスタイプ 16 右アームソファ		SNA-16BCRN(ヌード)	264,000 (285,120)		(SNA-16P●●●BCRNB ベース革張込仕様)						495,000 (534,600)	566,000 (611,280)	726,000 (784,080)	778,000 (840,240)
		SNA-16P●●●BCRBCV(ベースカバー)		79,000 (85,320)	96,000 (103,680)	109,000 (117,720)	121,000 (130,680)	132,000 (142,560)						
		SNA-16P●●●CRSCV(シートカバー)		62,000 (66,960)	73,000 (78,840)	82,000 (88,560)	90,000 (97,200)	99,000 (106,920)	165,000 (178,200)	215,000 (232,200)	327,000 (353,160)	364,000 (393,120)		
		SNA-16BCRN+16P●●●BCRBCV+16P●●●CRSCV SNA-16P●●●BCRNB+16P●●●CRSCV(ベース革張込の場合)		<b>405,000</b> (437,400)	<b>433,000</b> (467,640)	<b>455,000</b> (491,400)	<b>475,000</b> (513,000)	<b>495,000</b> (534,600)	<b>660,000</b> (712,800)	<b>781,000</b> (843,480)	<b>1,053,000</b> (1,137,240)	<b>1,142,000</b> (1,233,360)		
		クッションセット価格例		<b>441,000</b> (476,280)	<b>472,000</b> (509,760)	<b>497,000</b> (536,760)	<b>520,000</b> (561,600)	<b>543,000</b> (586,440)	<b>730,000</b> (788,400)	<b>868,000</b> (937,440)	<b>1,177,000</b> (1,271,160)	<b>1,279,000</b> (1,381,320)		
W.920 D.1800 H.660 SH.400														

- パイピングタイプのシートクッションカバーをお求めの場合には、パイピングタイプ専用のシートクッションヌード(別売り)のご使用をお勧めします。詳しくはお問い合わせ下さい。
- 不適合張り地がありますので、予めご了承下さい。
- クッションセット価格例とは、下のクッションガイドのクッションをのせた場合のセット価格です。
- ベース部が革仕様の場合は、張り込みとなります。
- 製造納期3週間(革仕様の場合は4~5週間)

パイピング生地はTOU生地を使用しています。以下をご参照下さい。

パイピング品番	TOU 生地品番
アイボリー(IVO)	= TOU-CR
薄ベージュ(LBE)	= TOU-BE
グレー(NGY)	= TOU-LGY
ブラウン(BRN)	= TOU-BN
濃ブラウン(DBN)	= TOU-BBN
ブラック(BLK)	= TOU-BK
濃オレンジ(DOR)	= TOU-R
ブルー(BLU)	= TOU-BU
ライムグリーン(LGN)	= TOU-LGN

SONA クッションガイド(クッションについてはP.20をご参照下さい。)

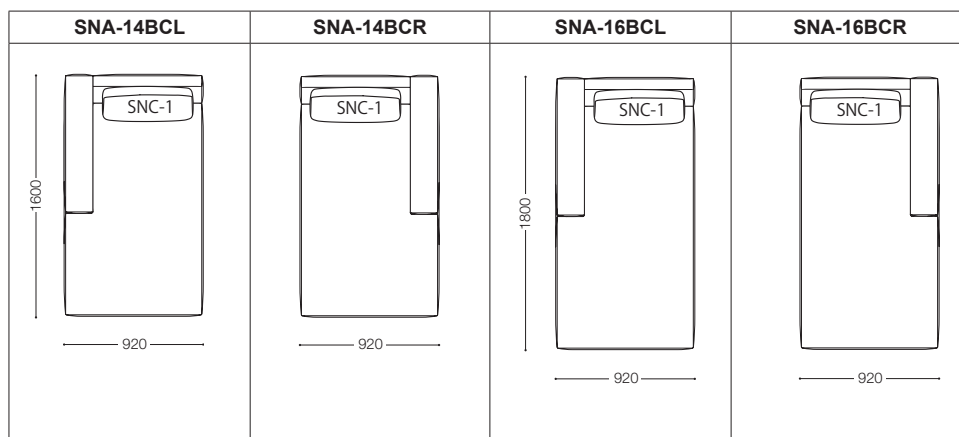



# SONA

〈パイピング〉

ソーナ  
Design : C.O.D. / シー・オー・ディー



パイピング色は右記〈パイピング色〉よりお選び頂き、パイピング色品番を製品品番の●●●にご指定下さい。  
 〈パイピング色〉※(内)はパイピング色品番  
 アイボリー(IVO)、薄ベージュ(LBE)、グレー(NGY)、ブラウン(BRN)、濃ブラウン(DBN)、ブラック(BLK)、濃オレンジ(DOR)、ブルー(BLU)、ライムグリーン(LGN)

品名	サイズ	品番	価格 ¥ [ 本体価格 / (税込価格) ]										
			nude	F2	F3	F4	F5	F6	L1	L2	L3	L4	
06 シート 	W.920 D.620 H.400	SNA-06N(ヌード)	115,000 (124,200)			(SNA-06NB ベース革張込仕様)			185,000 (199,800)	206,000 (222,480)	250,000 (270,000)	264,000 (285,120)	
		SNA-06BCV(ベースカバー)		19,000 (20,520)	24,000 (25,920)	27,000 (29,160)	30,000 (32,400)	34,000 (36,720)					
		SNA-06P●●●SCV(シートカバー)		40,000 (43,200)	46,000 (49,680)	50,000 (54,000)	55,000 (59,400)	59,000 (63,720)	101,000 (109,080)	131,000 (141,480)	197,000 (212,760)	219,000 (236,520)	
		SNA-06N+06BCV+06P●●●SCV SNA-06NB+06P●●●SCV(ベース革張込の場合)		<b>174,000</b> (187,920)	<b>185,000</b> (199,800)	<b>192,000</b> (207,360)	<b>200,000</b> (216,000)	<b>208,000</b> (224,640)	<b>286,000</b> (308,880)	<b>337,000</b> (363,960)	<b>447,000</b> (482,760)	<b>483,000</b> (521,640)	
09 シート 	W.920 D.920 H.400	SNA-09N(ヌード)	140,000 (151,200)			(SNA-09NB ベース革張込仕様)			225,000 (243,000)	252,000 (272,160)	307,000 (331,560)	326,000 (352,080)	
		SNA-09BCV(ベースカバー)		23,000 (24,840)	29,000 (31,320)	34,000 (36,720)	39,000 (42,120)	43,000 (46,440)					
		SNA-09P●●●SCV(シートカバー)		44,000 (47,520)	51,000 (55,080)	57,000 (61,560)	62,000 (66,960)	67,000 (72,360)	117,000 (126,360)	154,000 (166,320)	234,000 (252,720)	260,000 (280,800)	
		SNA-09N+09BCV+09P●●●SCV SNA-09NB+09P●●●SCV(ベース革張込の場合)		<b>207,000</b> (223,560)	<b>220,000</b> (237,600)	<b>231,000</b> (249,480)	<b>241,000</b> (260,280)	<b>250,000</b> (270,000)	<b>342,000</b> (369,360)	<b>406,000</b> (438,480)	<b>541,000</b> (584,280)	<b>586,000</b> (632,880)	

- パイピングタイプのシートクッションカバーをお求めの場合には、パイピングタイプ専用のシートクッションヌード(別売り)のご使用をお勧めします。詳しくはお問い合わせ下さい。
- 不適合張り地がありますので、予めご了承下さい。
- ベース部が革仕様の場合は、張り込みとなります。
- 製造納期3週間(革仕様の場合は4~5週間)

パイピング生地はTOU生地を使用しています。以下をご参照下さい。

パイピング品番	TOU 生地品番
アイボリー(IVO)	= TOU-CR
薄ベージュ(LBE)	= TOU-BE
グレー(NGY)	= TOU-LGY
ブラウン(BRN)	= TOU-BN
濃ブラウン(DBN)	= TOU-BBN
ブラック(BLK)	= TOU-BK
濃オレンジ(DOR)	= TOU-R
ブルー(BLU)	= TOU-BU
ライムグリーン(LGN)	= TOU-LGN

シート

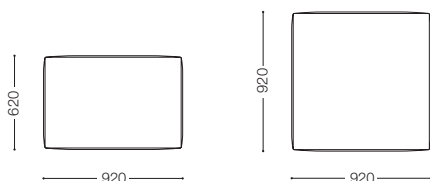



# SONA CUSHION

〈パイピング〉

ソーナ クッション





Design : C.O.D. / シー・オー・ディー

C F

パイピング色は右記〈パイピング色〉よりお選び頂き、パイピング色品番を製品品番の●●●にご指定下さい。

〈パイピング色〉 ※(内)はパイピング色品番

アイボリー(IVO)、薄ベージュ(LBE)、グレー(NGY)、ブラウン(BRN)、濃ブラウン(DBN)、ブラック(BLK)、濃オレンジ(DOR)、ブルー(BLU)、ライムグリーン(LGN)

品名	サイズ	品番	価格 ¥ [ 本体価格 / (税込価格) ]									
			nude	F2	F3	F4	F5	F6	L1	L2	L3	L4
羽モクッション	 W.600 H.550 T.120	SNC-1N(ヌード)	15,000 (16,200)									
		SNC-1P●●●CV(カバー)	21,000 (22,680)	24,000 (25,920)	27,000 (29,160)	30,000 (32,400)	33,000 (35,640)	55,000 (59,400)	72,000 (77,760)	109,000 (117,720)	122,000 (131,760)	
		SNC-1N+1P●●●CV	36,000 (38,880)	39,000 (42,120)	42,000 (45,360)	45,000 (48,600)	48,000 (51,840)	70,000 (75,600)	87,000 (93,960)	124,000 (133,920)	137,000 (147,960)	
 W.400 H.400 T.150		SNC-2N(ヌード)	7,000 (7,560)									
		SNC-2P●●●CV(カバー)	13,000 (14,040)	16,000 (17,280)	19,000 (20,520)	22,000 (23,760)	25,000 (27,000)	34,000 (36,720)	46,000 (49,680)	71,000 (76,680)	79,000 (85,320)	
		SNC-2N+2P●●●CV	20,000 (21,600)	23,000 (24,840)	26,000 (28,080)	29,000 (31,320)	32,000 (34,560)	41,000 (44,280)	53,000 (57,240)	78,000 (84,240)	86,000 (92,880)	
 W.800 H.550 T.160		SNC-3N(ヌード)	17,000 (18,360)									
		SNC-3P●●●CV(カバー)	27,000 (29,160)	36,000 (38,880)	40,000 (43,200)	44,000 (47,520)	48,000 (51,840)	88,000 (95,040)	118,000 (127,440)	184,000 (198,720)	206,000 (222,480)	
		SNC-3N+3P●●●CV	44,000 (47,520)	53,000 (57,240)	57,000 (61,560)	61,000 (65,880)	65,000 (70,200)	105,000 (113,400)	135,000 (145,800)	201,000 (217,080)	223,000 (240,840)	
シリンダー クッション	 W.500 H.580 T.90 (クッション部位 W.500 φ90)	SNC-C4N(ヌード)	8,000 (8,640)									
		SNC-C4P●●●CV(カバー)	12,000 (12,960)	13,000 (14,040)	15,000 (16,200)	16,000 (17,280)	17,000 (18,360)	28,000 (30,240)	38,000 (41,040)	56,000 (60,480)	62,000 (66,960)	
		SNC-C4N+C4P●●●CV	20,000 (21,600)	21,000 (22,680)	23,000 (24,840)	24,000 (25,920)	25,000 (27,000)	36,000 (38,880)	46,000 (49,680)	64,000 (69,120)	70,000 (75,600)	
 W.700 H.580 T.90 (クッション部位 W.700 φ90)		SNC-C5N(ヌード)	8,000 (8,640)									
		SNC-C5P●●●CV(カバー)	13,000 (14,040)	14,000 (15,120)	16,000 (17,280)	17,000 (18,360)	18,000 (19,440)	30,000 (32,400)	40,000 (43,200)	59,000 (63,720)	65,000 (70,200)	
		SNC-C5N+C5P●●●CV	21,000 (22,680)	22,000 (23,760)	24,000 (25,920)	25,000 (27,000)	26,000 (28,080)	38,000 (41,040)	48,000 (51,840)	67,000 (72,360)	73,000 (78,840)	

- SNC-C4はSNC-1に、SNC-C5はSNC-3にそれぞれ対応します。
- 不適合張り地がありますので、予めご了承下さい。
- 製造納期3週間(革仕様の場合は4~5週間)

パイピング生地はTOU生地を使用しています。以下をご参照下さい。

パイピング品番	TOU生地品番
アイボリー(IVO)	= TOU-CR
薄ベージュ(LBE)	= TOU-BE
グレー(NGY)	= TOU-LGY
ブラウン(BRN)	= TOU-BN
濃ブラウン(DBN)	= TOU-BBN
ブラック(BLK)	= TOU-BK
濃オレンジ(DOR)	= TOU-R
ブルー(BLU)	= TOU-BU
ライムグリーン(LGN)	= TOU-LGN

## SONA シリンダークッションの仕様とセット方法について

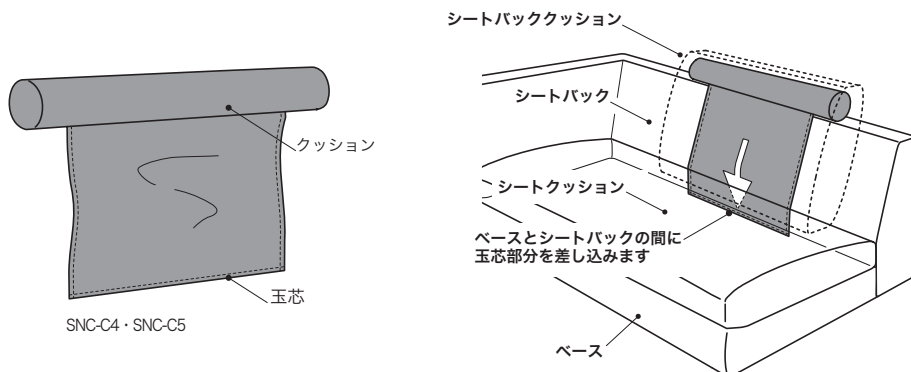

# SONA SET EXAMPLE (S=1/100)

SNA-12(B)L · 12(B)R

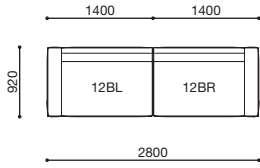

SNA-13(B)L · 13(B)R

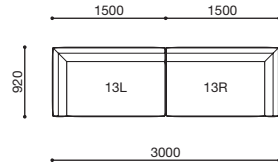

SNA-16(B)L · 16(B)R

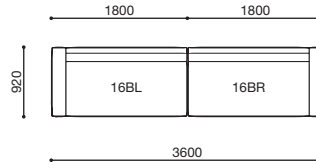

SNA-12 · 12C

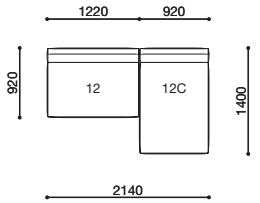

SNA-12 · 14(B)CR

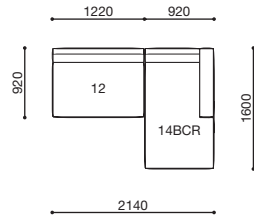

SNA-12 · 16(B)CR

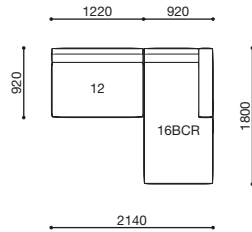

SNA-13 · 12C

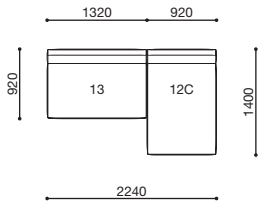

SNA-13 · 14(B)CR

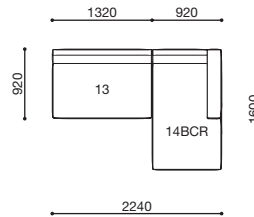

SNA-13 · 16(B)CR

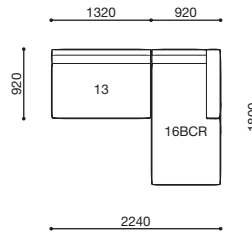

SNA-12(B)L · 12C

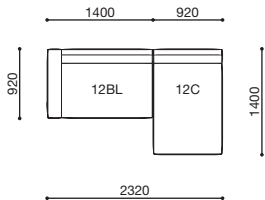

SNA-12(B)L · 14(B)CR

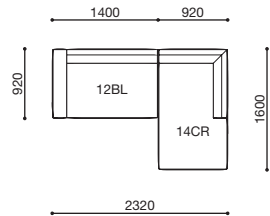

SNA-12(B)L · 16(B)CR

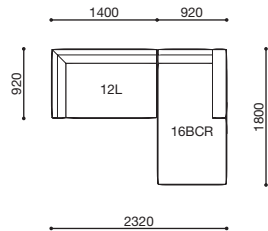

SNA-12(B)L · 20CR

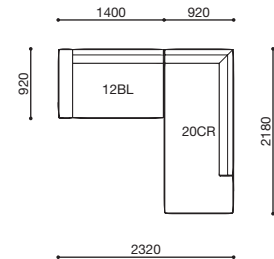

SNA-13(B)L · 12C

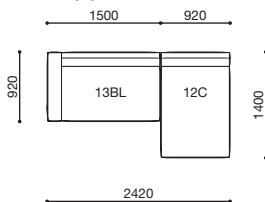

SNA-13(B)L · 14(B)CR

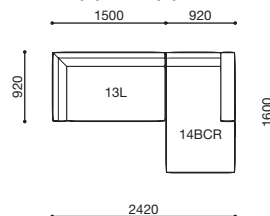

SNA-13(B)L · 16(B)CR

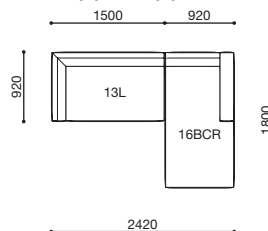

SNA-13(B)L · 20CR

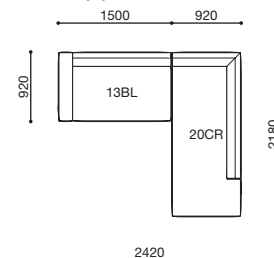

SNA-16 · 12C

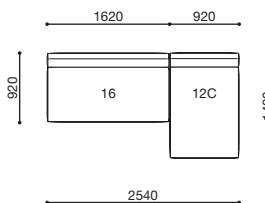

SNA-16 · 14(B)CR

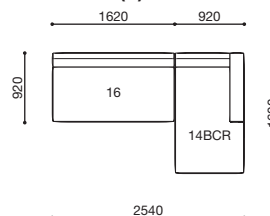

SNA-16 · 16(B)CR

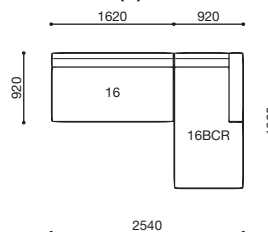

SNA-16 · 20CR

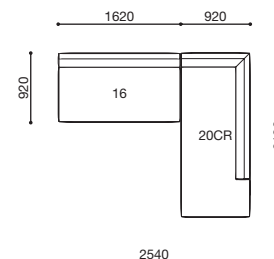

# SONA SET EXAMPLE (S=1/100)

SNA-16(B)L · 12C

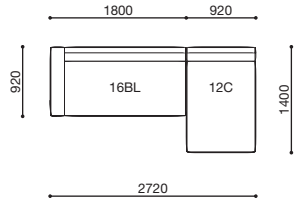

SNA-16(B)L · 14(B)CR

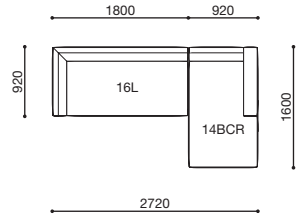

SNA-16(B)L · 16(B)CR

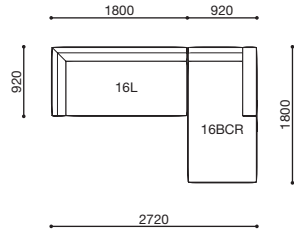

SNA-16(B)L · 20CR

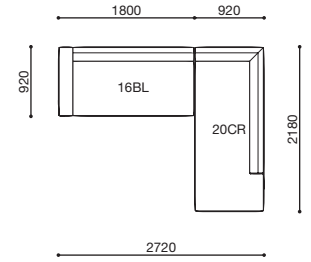

SNA-20(B)L · 12C

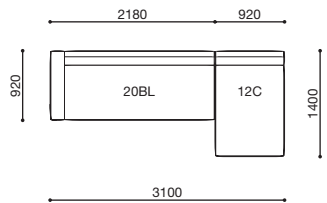

SNA-20(B)L · 14(B)CR

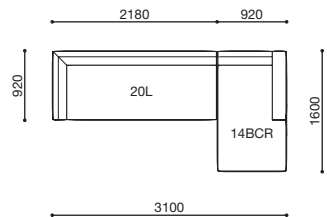

SNA-20(B)L · 16(B)CR

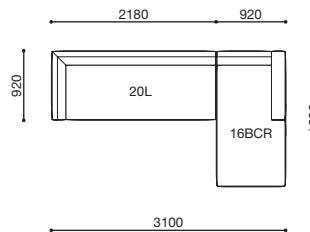

SNA-20(B)L · 20CR

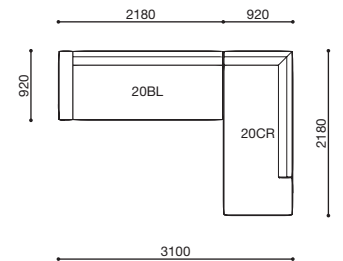

SNA-12(B)L · 12L · 06

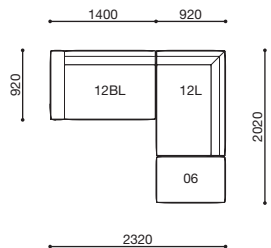

SNA-12(B)L · 13L · 06

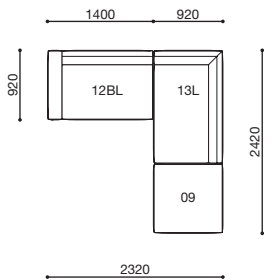

SNA-16(B)L · 16L · 06

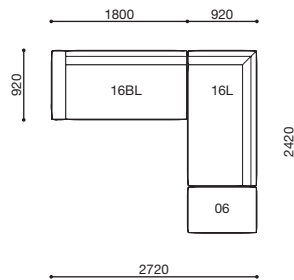

SNA-16(B)L · 16L · 09

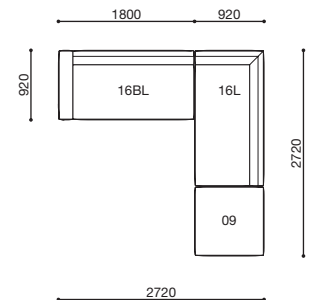

SNA-20(B)L · 16L · 06

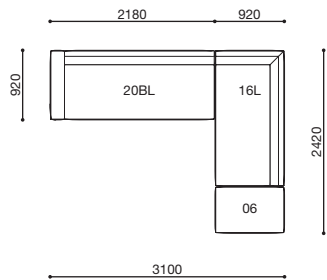

SNA-20(B)L · 16L · 09

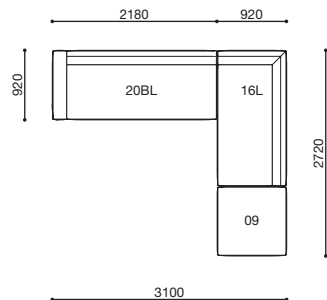

SNA-12(B)L · 09 · 12L

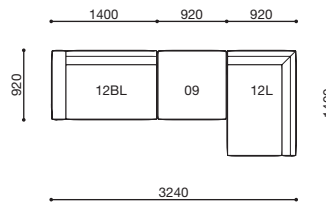

SNA-12C · 12

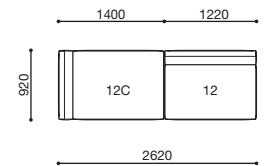

SNA-16CR · 16L

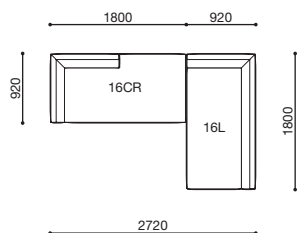

SNA-16CR · 16L · 14(B)CR

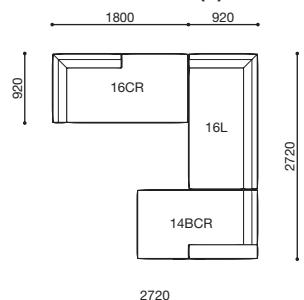

SNA-16(B)L · 12C · 12 · 14(B)CR

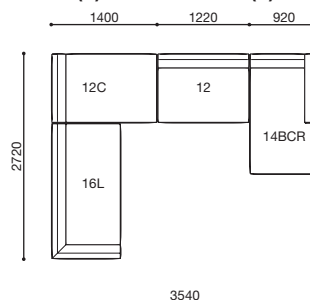

SNA-16(B)L · 09 · 16CR · 12C · 12

